

PRAGA - RTV

COMPONENTES ELECTRONICOS

HIFI - MICROONDAS - VIDEO - T.V.
ELECTRONICA DE IMPORTACION
www.electronicapraga.com

CATÁLOGO 2015 - 2016

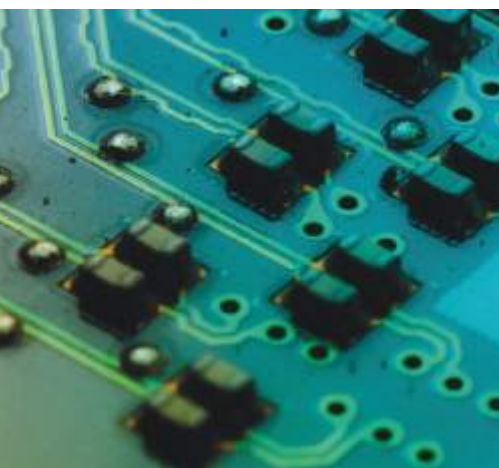

EMINENT

NETWORKING | SURVEILLANCE | COMPUTER ACCESSORIES | MEDIA PLAYERS



Being part of it



www.eminent-online.com

e`went

by eminent

CONNECTIVITY | INPUT | SOUND & VISION | TABLET & LAPTOP | POWER



Simply do IT

www.ewent-online.com

5 Years warranty | Easy installation | Accessible helpdesk

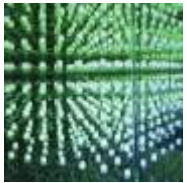
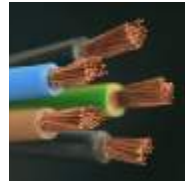



CATÁLOGO 2015 - 2016



OCIO 4

HOGAR 22

ILUMINACIÓN 42

LUZ & SONIDO 88



MULTIMEDIA 118

CABLES & CONECTORES 146

SEGURIDAD 176

ENERGÍA 204



AUTOMÓVIL 224

HERRAMIENTAS 236



KITS ELECTRÓNICOS & MÓDULOS 302

COMPONENTES ELECTRÓNICOS 332



▶▶ BALANZAS



- gran pantalla con retroiluminación azul
- calibración automática
- alarma de sobrecarga
- desactivación automática (después de 60 segundos)
- capacidad: 500g
- resolución: 0.1g
- alimentación: 2 x pila AAA (LR03C), incl.



VTBAL11
€ 35,⁵⁰



- es posible utilizar la tapa de plástico como plato
- retroiluminación
- indicador de batería baja y alarma de sobrecarga
- desactivación automática
- capacidad: 500g
- resolución: 0.1g
- alimentación: 2 x pila AAA de 1.5V LR03C (incl.)



VTBAL22
€ 44,⁵⁰



- retroiluminación azul
- plataforma de pesaje de acero inoxidable
- calibración automática
- indicador de batería baja y alarma de sobrecarga
- desactivación automática (10-30s)
- capacidad: 500g
- resolución: 0.1g
- alimentación: 2 x pila AAA (LR03C), incl.



VTBAL16
€ 33,⁵⁰



- pantalla táctil con retroiluminación azul
- calibración automática
- indicador de batería baja y alarma de sobrecarga
- desactivación automática
- capacidad: 500g
- resolución: 0.1g
- alimentación: 2 x pila AAA (LR03C), incl.



VTBAL9
€ 39,⁹⁰



- capacidad: 200g - 120kg
- resolución: 50g
- rango de tara: 200g - 115kg
- 4 x pila AAA (LR03C), incl.
- adaptador de red 6V CA o CC (incl.)

VTBAL6N
€ 215,-



- capacidad: 40 kg
- resolución: 5 g
- rango de tara: 40 kg
- 2 x pila AAA (LR03C), incl.
- adaptador de red 6 VAC o DC (incl.)

VTBAL29
€ 37,⁵⁰



▶▶ JUEGOS DE HERRAMIENTAS DE RELOJERO

JUEGO DE HERRAMIENTAS DE RELOJERO

Juego completo de relojero. Incluye destornilladores, pinzas, una herramienta para sacar y poner pasadores de muelle (punta/horquilla), una clavija de repuesto para el útil para sacar pasadores, un juego con pasadores de muelle (9~23mm), una lupa, una llave para abrir relojes con 6 juegos de mordazas para diferentes fondos a rosca, una navaja para abrir fondos a presión y una herramienta para sacar pasadores



VTWT3
€ 54,-

PRESA PARA CERRAR FONDOS

- prensa para cerrar los fondos de relojes a presión (no apta para fondos roscados)
- incluye 9 tases para relojes de diferentes tamaños
- con tase de goma con rosca (2 diámetros incl.)

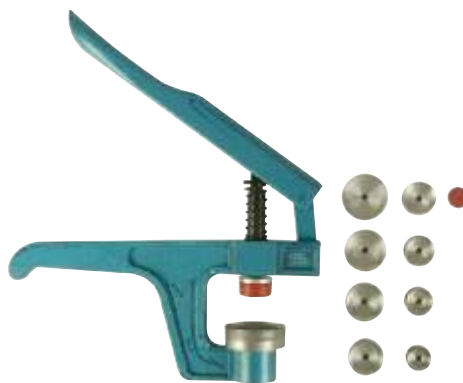

VTWT2
€ 24,⁵⁰

LLAVE UNIVERSAL PARA ABRIR RELOJES IMPERMEABLES

- Llave para abrir las cajas de relojes (de pulsera), etc.
- 4 juegos con 3 mordazas para diferentes fondos a rosca



VTWT1
€ 12,⁹⁰

▶▶ CINTA DE FIELTRO ADHESIVA

CINTA DE FIELTRO ADHESIVA

Cinta de fieltro negro para la protección de superficies. Apta para mesas, sillas, asientos, armarios, etc.



	forma	dimensiones	cantidad	
DTF1	redonda	∅ 20mm	20	€ 3, ⁰⁵
DTF2	redonda	∅ 25mm	16	€ 3, ⁹⁰
DTF3	redonda	∅ 38mm	8	€ 3, ⁹⁰
DTF4	rectangular	15mm x 68mm	12	€ 2, ⁸⁰
DTF5	cuadrada	25mm x 25mm	12	€ 2, ⁸⁰
DTF6	rectangular	30mm x 48mm	8	€ 3, ⁶⁵
DTF7	rectangular	68mm x 95mm	2	€ 3, ⁹⁰
DTF8	triangular	60mm x 44mm x 44mm	8	€ 2, ⁸⁰
DTF9	redonda	∅ 50mm	4	€ 4, ²⁰

▶▶ APARATOS DOMÉSTICOS

CINTA ANTIDESLIZANTE

Cinta antideslizante negra hecha de silicio refinado y materiales antideslizantes especiales. Gran poder adhesivo. Resistente al agua. Muy estable y duradera.



• dimensiones: 20mm x 5m

DTAS2
€ 3,⁹⁰



• dimensiones: 20mm x 600mm

DTAS6
€ 3,³⁰

CINTA DE ESPUMA

15MM X 10MM. LONGITUD: 2M.

Cinta de espuma resistente al aire, el polvo y la humedad. Material: poliuretano (PU). Adhesivo: solvente acrílico.



DTWS1
€ 3,¹⁵



DTWS1B
€ 3,¹⁵



▶▶ LIMPIADORES ULTRASÓNICOS

i

El principio de la limpieza por ultrasonidos se basa en la cavitación.

Después de haber activado el aparato, emite ondas acústicas tridimensionales que causan variaciones de presión (positivas y negativas) del líquido en el depósito. Estas ondas acústicas engendran burbujas de gas micro-scópicas que amontonan energía bajo una presión negativa e implosionan a una velocidad elevada (43.000 veces por segundo) bajo una presión positiva. Estas implosiones de burbujas (a una velocidad de hasta 400 km/h) crean cavidades que arrancan literalmente las partículas de suciedad de la superficie. Gracias al pequeño tamaño de las burbujas, este procedimiento de limpieza es apto particularmente para limpiar lugares de difícil acceso y esto sin peligro de dañar el sustrato. Generalmente, se utiliza agua como producto para la limpieza porque es barata y ecológica.



VTUSCT2
€ 66,-

- ▶ accesorios: cesta, soporte de reloj
- ▶ capacidad: 610 ml
- ▶ frecuencia: 42 kHz
- ▶ desactivación automática: con temporizador 90 s - 180 s - 280 s - 380 s - 480 s
- ▶ consumo: 35 W / máx. 50 W
- ▶ dimensiones: interior: 150 x 90 x 50 mm
- ▶ peso: 895g

VTUSC2
€ 135,-

- ▶ gran capacidad para una limpieza profesional
- ▶ frecuencia ultrasónica: 42kHz
- ▶ capacidad: 1.4l
- ▶ dimensiones de la cesta: 160 x 128 x 46mm
- ▶ temporizador: 5 ciclos, con display digital
- ▶ consumo: 70W
- ▶ alimentación: 240Vac / 50-60Hz



VTUSCT5
€ 175,-

- ▶ pantalla LED bicolor: temporizador ajustable de 1 a 30 minutos
- ▶ frecuencia ultrasónica: 35 kHz
- ▶ temporizador: sí
- ▶ capacidad del depósito: 2 L
- ▶ consumo: elemento calentador: 100 W aparato: 160 W
- ▶ alimentación: 240Vac / 50Hz
- ▶ dimensiones: depósito: 18.50 x 15.70 x 7.30 cm / 7.28 x 6.18 x 2.87"

VTUSC3
€ 179,-

- ▶ gran capacidad para una limpieza profesional
- ▶ con temporizador
- ▶ frecuencia ultrasónica: 42kHz
- ▶ capacidad: 2.6l
- ▶ dimensiones del depósito: 264 x 164 x 80mm
- ▶ temporizador: 5 ciclos, con display digital
- ▶ elemento calentador: 65°
- ▶ consumo: 170W
- ▶ alimentación: 220-240Vac / 50-60Hz



N

VTUSCT6
€ 415,-

- ▶ pantalla LED tricolor: temporizador ajustable de 1 a 30 minutos, 5 ajustes de temperatura
- ▶ frecuencia ultrasónica: 35 kHz
- ▶ ajustes de temperatura: 40 °C / 45 °C / 50 °C / 55 °C / 60 °C
- ▶ capacidad del depósito: 7.5 L
- ▶ consumo: 410 W
- ▶ alimentación: 220-240 VAC 50 Hz
- ▶ dimensiones: parte interior: 32.1 x 23.8 x 10.5 cm
 - cesta de plástico: 30 x 22 x 10 cm
 - depósito de limpieza: 22.7 x 12.7 x 8 cm



▶▶ BALANZAS

BALANZA DE EQUIPAJE ANALÓGICA

22 Kg / 250g

Ideal para ir de viaje: Pese y mida su equipaje antes de ir de viaje. Con registro de memoria y cinta métrica.



VTBAL24
€ 6,⁹⁰



BALANZA DE EQUIPAJE DIGITAL

40 Kg/1kg

Aparato ideal para pesar su equipaje antes de ir de viaje.

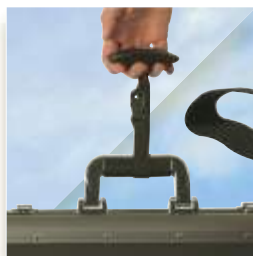

VTBAL27
€ 10,⁵⁰



BALANZA DE EQUIPAJE DIGITAL

40 Kg / 10 g

Galgas extensiométricas muy precisas. Función tara. Función de retención de datos con señal acústica. Desactivación automática. Indicador de sobrecarga.



VTBAL28
€ 13,⁵⁰



▶▶ COMPRESORES

COMPRESOR DE AIRE CON ILUMINACIÓN Y MANÓMETRO

Es la herramienta ideal para inflar los neumáticos de un coche, balsas, pelotas, etc. Incluye: tubo de aire a presión con válvula de conexión, 2 boquillas adicionales y 1 aguja, conector mechero con cable de 3m de 3m. 8 bar (116 PSI).

- presión: 8 bar (116 PSI)
- potencia: 30 W
- tubo de aire: 35 cm
- lámpara de trabajo: 12 V / 3 W

AAC01
€ 31,⁹⁰

SE PUEDE UTILIZAR TAMBIÉN COMO ILUMINACIÓN.



▶▶ ILUMINACIÓN CON LEDS

ILUMINACIÓN DE CAMPING MAGNÉTICA CON GANCHOS

72 LEDs

Potentes LEDs. Ideal para el coche, el camión, el barco o camping. Dimensiones: 220 x 58 x 35 mm.



EWL27
€ 13,⁹⁰



LÁMPARA MAGNÉTICA

60 LEDs

Apta para coche, camión, barco, camping o puede servir de luz de emergencia. Con ganchos y superficie magnética. Dimensiones: 28.5 x 5,5 x 3 cm.



EWL15
€ 25,⁵⁰

CON REGULACIÓN DE LA INTENSIDAD DE LUZ





▶▶ DETECTORES DE METALES



1

CS50
€ 44,⁵⁰

- ▶ ideal para los niños
- ▶ barra regulable
- ▶ indicadores visuales (LEDs) y audibles (zumbador)
- ▶ cabezal resistente al agua
- ▶ alimentación: 1 x pila de 9V (6LR61C? no incl.)



2

CS100N
€ 75,-

- ▶ detecte monedas, joyas, oro y plata en casi cualquier tipo de suelo
- ▶ salida para auriculares
- ▶ vúmetro
- ▶ cabezal de detección resistente al agua
- ▶ barra regulable



3

CS102
€ 119,-

- ▶ DISC/TONE: discriminación entre diferentes tipos de metal
- ▶ GND BALL: ajustar las condiciones del suelo
- ▶ VOL: ajustar el volumen un objeto
- ▶ TRACE: localizar un objeto
- ▶ SENS: ajustar la sensibilidad
- ▶ TRESHOLD: ajustar la potencia de la señal es posible ajustar la longitud de la barra
- ▶ indicador del objeto
- ▶ cabezal de detección resistente al agua
- ▶ en el modo 'all metal' es posible detectar diferentes tipos de metal



4

CS130
€ 56,-

- ▶ detecte monedas, joyas, oro y plata
- ▶ reposabrazos comfortable
- ▶ salida para auriculares: conector de 3.5 mm
- ▶ el vúmetro indica el tipo de metal
- ▶ cabezal de detección estanco (Ø 180 mm)
- ▶ nivel TUNE ajustable
- ▶ barra regulable
- ▶ sensibilidad ajustable (> 12 cm para una pieza de € 0.5)
- ▶ ajuste del volumen
- ▶ indicador de batería baja
- ▶ alimentación: 1 pila de 9 V (6LR61C, no incl.)
- ▶ dimensiones:
- ▶ peso: ± 650 g



5

CS150N
€ 109,-

- ▶ detecte monedas, joyas, oro y plata en casi todos los tipos de suelos
- ▶ discriminación audible de 3 tonos
- ▶ salida para auriculares
- ▶ vúmetro
- ▶ cabezal de detección resistente al agua (20 cm Ø)
- ▶ barra regulable



6

CS200
€ 139,-

- ▶ cabezal de detección resistente al agua Ø 20 cm
- ▶ display LCD grande
- ▶ identificación del objeto
- ▶ visualización de la profundidad
- ▶ sensibilidad regulable
- ▶ discriminación ajustable
- ▶ notch ajustable
- ▶ discriminación audible de 3 tonos
- ▶ indicador de batería baja



N



7



8



9



10



11



12

CS300
€ 189,-

- ▶ cabezal de detección estanco (220 mm)
- ▶ display LCD grande
- ▶ identificación del objeto
- ▶ visualización de la profundidad
- ▶ sensibilidad ajustable
- ▶ discriminación ajustable
- ▶ notch ajustable
- ▶ discriminación audible de 3 tonos
- ▶ indicador de batería baja

CS400
€ 259,-

- ▶ ajuste de la sensibilidad: 12 niveles
- ▶ sensibilidad: 25 cm (para una moneda 25 ¢)
- ▶ identificación sonora: 3 tonos
- ▶ indicación de la profundidad: 12 segmentos
- ▶ temperatura de almacenamiento: de -20 a 60°C
- ▶ cabezal de detección: 240 mm

CS1MX
€ 515,-

- ▶ on/off/sensibilidad
- ▶ discriminación ajustable
- ▶ reinicialización automática
- ▶ longitud de la barra regulable
- ▶ barra con reposabrazos
- ▶ modelo profesional, robusto y ligero
- ▶ fácil de usar
- ▶ conectores para altavoz y auriculares

CS990XD
€ 609,-

- ▶ el usuario gana mucho tiempo gracias a la excelente discriminación
- ▶ sistema de exclusión fácil de usar
- ▶ nueva barra muy ligera - NUEVO
- ▶ cabezal de detección 8" perfectamente balanceado
- ▶ indicación de detección: señal sonora e indicación visual (aguja mueve)
- ▶ nuevo modo de discriminación: dos señales sonoras
- ▶ selectores: inland/beach y medidor disc/none/ meter+audio disc

CS4MX-I
€ 709,-

- ▶ modo: 'motion' (movimiento)
- ▶ sensibilidad: ON/OFF
- ▶ es posible ajustar la discriminación en dos niveles
- ▶ ajuste del balance de tierra (ground balance) automático
- ▶ ajuste del balance de tierra (ground balance) manual
- ▶ conmutador 'pinpoint' (localización exacta)
- ▶ barra: 2 partes, longitud regulable con bloqueo. La parte inferior (fibra de vidrio) está fijado al cabezal de detección con un tornillo muy sólido.
- ▶ caja de control: robusta caja (ABS), es posible fijarla al cinturón
- ▶ el manual del usuario sólo está disponible en inglés

CS6MX-I
€ 955,-

- ▶ modo: 'motion' (movimiento)
- ▶ es posible ajustar la discriminación
- ▶ discriminación multitono en el modo 'all metal'
- ▶ microprocesador para filtrar y analizar las señales
- ▶ ajuste del balance de tierra (ground balance) automático
- ▶ ajuste del balance de tierra (ground balance) manual
- ▶ barra: 2 partes, longitud regulable con bloqueo. La parte inferior (fibra de vidrio) está fijado al cabezal de detección con un tornillo muy sólido.
- ▶ caja de control: robusta caja (ABS), es posible fijarla al cinturón

N

PAQUETE DE ACCESORIOS PARA DETECTOR DE METALES

El paquete incluye: auriculares: conector estéreo de 3,5 mm, funda universal: 1250 x 330 mm, cuchara grande: 215 x 150 x 140 mm y cuchara pequeña: 105 x 215 x 65 mm.



3.5mm
CMDSET
€ 37,⁵⁰



▶▶ ACCESORIOS PARA IPOD®, IPHONE®, IPAD®, SMARTPHONES & TABLETS

SOPORTE DE BICICLETA PARA TELÉFONO MÓVIL/GPS

Rotación 360°. Sistema de bloqueo 'Twist Lock'. Fácil montaje. Apto para muchos dispositivos (de 42 a 107 mm).



GSMH10
€ 17,⁵⁰

SOPORTE UNIVERSAL DE SMARTPHONE PARA BICICLETA

Rotación 360°. Sistema de bloqueo 'Twist Lock'. Fácil montaje. Apto para muchos dispositivos (de 42 a 107 mm).



GSMH15
€ 11,⁹⁰

SOPORTE UNIVERSAL DE SMARTPHONE PARA BICICLETA

Color: negro. Material: ABS. Dimensiones máx. del teléfono móvil: 150 mm.



GSMH18
€ 7,⁶⁰

BOLSA PARA MANILLAR CON SOPORTE DE SMARTPHONE

Dimensiones máx. del smartphone: 13 x 8.5 x 2 cm.



GSMH21
€ 20,⁵⁰

▶▶ CANDADOS DE BICICLETA

CANDADO PARA BICICLETA

Cable de acero de Ø12mm con protector de plástico. Se entrega con 2 llaves. Con clip para fijar el candado a la bicicleta si no lo utiliza. Con protección del ojo de la cerradura.



SLKB02
€ 5,⁸⁰

CANDADO DE BICICLETA CON CÓDIGO

Cable de acero de Ø12mm con protector de plástico. Cerradura de combinación con código de 5 cifras. Dimensiones: Ø12 x 650mm.



SLKB04N
€ 6,⁶⁰

▶▶ BOMBAS

INFLADOR DE BICICLETA

Longitud: 40cm.



AFP04
€ 2,⁹⁵

BOMBA DE DOBLE ACCIÓN ALUMINIO

Es posible fijarla con correas de plástico (incl.) al cuadro de la bicicleta. Indicador de presión en bar. Se entrega con 3 conectores: para neumáticos de coche, neumáticos de bicicleta, para pelotas. Presión: máx. 8 bar.



AFP06
€ 12,⁵⁰

BOMBA MANUAL CON MANÓMETRO

Fácil manejo. Incluye 3 conectores: bicicleta, coche, pelota. Presión máx.: 10 bar (145psi).



AFP03
€ 12,⁵⁰

BOMBA MANUAL CON MANÓMETRO

Tubo de aluminio. Mango antideslizante. Botón de despresurización. Presión máx.: 10 bar (145 psi).



AFP05
€ 18,⁹⁰

BOMBA A PEDAL CON MANÓMETRO

Bomba a pedal con 1 cilindro. Apta para la mayoría de los neumáticos de coches, bicicletas, juegos y pelotas inflables. Presión máx.: 6.9 Bar



AFP10
€ 17,⁵⁰

PUEDA INFLAR DOS VECES MAS RÁPIDO GRACIAS A ESTA BOMBA DE DOBLE ACCIÓN.

VOLUMEN ADICIONAL



▶▶ FAROS DE BICICLETA



EBL4
€ 12,⁹⁰

- ▶ soporte de goma flexible: se fija fácilmente a cualquier tipo de manillar/casco
- ▶ clip de plástico: fijación al abrigo, la mochila, etc.
- ▶ 5 LEDs muy luminosos: visibilidad en 180°
- ▶ visibilidad mejorada gracias a la óptica y el reflector
- ▶ caja resistente al agua



EBL5
€ 13,⁵⁰

- ▶ soporte de goma flexible: se fija fácilmente a cualquier tipo de manillar/casco
- ▶ 6 LEDs muy luminosos: visibilidad en 270°
- ▶ visibilidad mejorada gracias a la óptica
- ▶ caja resistente al agua

¡BAJO CONSUMO!



EBL9
€ 8,⁸⁰

- ▶ iluminación universal con 2 LEDs muy práctica mientras está corriendo, está andando en bicicleta, etc.
- ▶ soporte de goma flexible: se fija fácilmente a cualquier tipo de manillar, casco, mochila, etc.
- ▶ resistente al agua



EBL10
€ 6,²⁰

- ▶ apto para casi cualquier bicicleta
- ▶ luz delantera: 5 LEDs blancos
- ▶ luz trasera: 5 LEDs rojos
- ▶ autonomía hasta 100 horas (según el uso y el tipo de pilas)

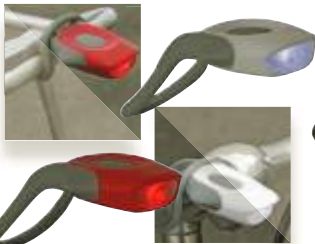

EBL11R
€ 8,³⁰

EBL11W

- ▶ lámpara LED universal para hacer footing, ir en bicicleta o hacer patinaje en toda seguridad
- ▶ soporte de goma flexible: se fija fácilmente a cualquier tipo de manillar/casco
- ▶ muy luminosa gracias a la óptica especialmente diseñada
- ▶ resistente al agua



EBL16
€ 3,¹⁵

- ▶ luz delantera con 1 LED blanco
- ▶ luz trasera con 1 LED rojo
- ▶ montaje sin herramientas
- ▶ 3 funciones: parpadeo rápido, intermitente y luz continua



EBL19
€ 9,⁶⁰

EBL20

- ▶ clip ligero, LED blanco muy luminoso
- ▶ modos: luz intermitente y luz continua
- ▶ diseño especial para un buen agarre
- ▶ amplio ángulo para más visibilidad
- ▶ resistente a la intemperie



EBL14
€ 14,⁹⁰

EBL15
€ 14,⁹⁰

- ▶ clip flexible con LED
- ▶ luz intermitente y luz continua
- ▶ fácil de fijar y quitar
- ▶ color: verde

- ▶ brazaletes flexibles y cómodos con LED
- ▶ luz intermitente y luz continua
- ▶ fácil de fijar y quitar
- ▶ color: verde
- ▶ ajustable

▶▶ ELECTRÓNICA - DEPORTE Y SALUD

ORDENADOR DE BICICLETA SOLAR

15 FUNCIONES + ALIMENTACIÓN SOLAR

15 funciones: velocidad, velocidad media y máx., duración del recorrido, distancia, etc.

Con cables de conexión: 1 x pila de 1.5V tipo SR44 (V357) (incl.).



BC155
€ 18,⁹⁰

MINI ALARMA DE BICICLETA

Esta alarma muy sencilla protege todos los objetos portátiles como bicicletas, cámaras, videocámaras, tablas de surf, material de demostración, etc. activación de la alarma después de 15 segundos. Alimentación: pila de 9V (no incl.). Sirena: 105dB.



SP50
€ 35,⁹⁰

JUEGO CON HERRAMIENTAS DE BICICLETA CON FUNDA - 15 uds.

Con destornillador con punta plana (5mm), destornillador con punta philips (PH1), 7 llaves Allen (2 / 2,5 / 3 / 2 x 4 / 5 / 6mm), vasos (8mm), 5 llaves estrella acodadas (9 / 10 / 12 / 13 / 15mm) y funda práctica.



ABTS1
€ 7,⁷⁰



▶▶ MONITORES DE FRECUENCIA CARDÍACA

RELOJ CON MONITOR DE FRECUENCIA CARDÍACA/ ENTRENAMIENTO

Mide la frecuencia cardíaca actual. Incluye zona de entrenamiento e índice de forma física. Alarma sonora al alcanzar la frecuencia cardíaca máxima.



SHE17
€ 51,-

RELOJ DE AVENTURERO

Reloj para alpinistas y otros aventureros. Reloj, cronómetro, altímetro, termómetro, barómetro, brújula y previsión meteorológica. Resistente al agua: 10m.



WTXG82
€ 175,-

TRANSMISOR DE FRECUENCIA CARDÍACA POLAR WEARLINK®

El transmisor Polar WearLink®+ con tecnología inalámbrica Bluetooth® registra las señales de su frecuencia cardíaca y transmite los datos a una aplicación de entrenamiento móvil. La suave correa torácica textil se adapta perfectamente a tu complexión física y te da una total libertad de movimientos para tu entrenamiento. Con su mecanismo de sujeción, el transmisor es tan rápido de poner como de quitar.



CON BLUETOOTH® PARA ANDROID Y SYMBIAN OS



SHE19
€ 98,-

CON BLUETOOTH® PARA iPhone



SHE20
€ 94,-

▶▶ ELECTRÓNICA - DEPORTE Y SALUD

CRONÓMETRO

Cronómetro 24h, reloj y calendario. Resolución: 1/100 seg. Diseño ergonómico.



SW2
€ 7,²⁰

MINI PODÓMETRO DIGITAL 5 DÍGITOS

Podómetro con función 'pausa'. Cuenta la distancia en km o millas. Contador de pasos ajustable. Muy preciso. Pila incluida.



SHE10
€ 9,³⁰

PODÓMETRO CON INDICACIÓN DEL RITMO CARDÍACO FORMA DE ANILLO

Este anillo mide el ritmo cardíaco por su dedo. Incorpora también un podómetro y un cronómetro.



SHE16
€ 45,⁹⁰

▶▶ ELECTRÓNICA - DEPORTE Y SALUD

CÁMARA DE VÍDEO DE ACCIÓN Y PARA DEPORTISTAS

720 P

Cámara de acción y para deportistas con diferentes soportes y caja resistente al agua. El aparato graba las imágenes en una tarjeta SD (no incl.). Calidad de grabación: 720p HD vídeo - 25 fps. Fácil configuración. Pantalla táctil a color.



CAMCOLVC24
€ 72,-

CÁMARA DE VÍDEO FULL HD DE ACCIÓN Y PARA DEPORTISTAS

Cámara de acción y para deportistas con diferentes soportes y caja resistente al agua.

IMÁGENES MUY NÍTIDAS
GRACIAS A FULL HD



CAMCOLVC23
€ 135,-

CÁMARA DE CAZA - HD

Carcasa con color de camuflaje. El aparato graba las imágenes en una tarjeta SD (no incl.). Calidad de grabación: 720p HD vídeo - 30 fps. Fácil configuración. Monitor TFT de 2" incorporado. Interfaz: salida TV, USB, tarjeta SD y puerto DC.



CAMCOLVC26
€ 169,-

LIFE-SHOT FHD300 MINI CÁMARA Wi-Fi

Haga vídeos, fotos o vídeos con imágenes que se mueven de forma rápida. Gracias a su diseño pequeño y compacto puede llevarla a todos lados. La carcasa resistente al agua protege la cámara contra cualquier condición del tiempo. Utilice la aplicación 'Life Shot' (gratis) para controlar la cámara a través del WiFi incorporado y conectarse a cualquier smartphone o tablet para transferir fácil y rápidamente las fotos o vídeos.



GE32300117101
€ 199,-

▶▶ CÁMARAS A COLOR CON VIDEOGRABADORA INCORPORADA



CARCASA RESISTENTE A LA INTEMPERIE Y ACCESORIOS PARA CAMCOLVC17

- capacidad de memoria: micro tarjeta SDHC (no incl.) de máx. 16 GB
- resolución vídeo: 1280 x 720 píxeles



CAMCOLVC17
€ 81,-



CAMCOLVC17H
€ 17,⁵⁰

N

N



▶▶ WALKIE-TALKIES

KENWOOD® PROTALK TK-3501

El TK-3501 es un walkie-talkie con marco fundido que cumple con las normas militares. Por tanto, es muy fiable, incluso bajo las condiciones más exigentes. El marco de aluminio fundido es extremadamente sólido. Junto con la caja estanca de manera hermética, este walkie-talkie garantiza un uso sin problemas durante años. El TK-3301E es resistente a los choques y las intemperies (incluso lluvia torrencial) y cumple tanto con las normas IP54/55 (resistencia a agua y polvo) como las normas US MIL-STD 810 C, D, E & F. Se entrega con antena, pila li-ion 2000mAh, cargador rápido y clip de cinturón. Con elección de canal por asistencia vocal: ¡El Protalk le comunica el canal seleccionado!



KNW005
€ 259,-

MIDLAND® G5XT

JUEGO CON DOS WALKIE-TALKIES

Juego de dos transceptores PMR446 con función vigila bebés. Cada aparato funciona con 3 baterías AAA (6 baterías recargables incl.)

CON FUNCIÓN 'FUERA DE COBERTURA'



ALN022
€ 139,-

▶▶ APARATOS PERIFÉRICOS USB

MICROSCOPIO DIGITAL 1.3 MEGAPÍXELES

Ideal para controlar circuitos impresos, plantas, insectos, piedras, minerales, etc.



CAMCOLMS1
€ 119,-

▶▶ TRÍPODES PARA CÁMARA

TRÍPODE EXTENSIBLE

IDEAL PARA VIDEOCÁMARAS Y CÁMARAS COMPACTAS DIGITALES.

Ideal para videocámaras y cámaras compactas digitales.

ALTURA MÁX. 18CM



CAMB17
€ 8,⁸⁰

▶▶ GRABADORAS DE MENSAJES

DICTÁFONO DIGITAL

552h - 8GB

Dictáfono compacto fácil de manejar. Grabe llamadas telefónicas, notas, una presentación, una conferencia, etc. de manera sencilla y guárdelas como fichero MP3 en el PC. Se entrega con, cable USB y cable telefónico.



MVR4
€ 93,-





▶▶ AURICULARES



- cinta de cabeza flexible y ajustable
- diseño ergonómico
- altavoz neodimio de 30mm con bobina CCAW
- longitud del cable: ±1.2m con conector de 3.5mm



- auriculares con ajuste automático
- altavoz: Ø 40mm tipo dinámico
- frecuencia: 20-20000Hz
- sensibilidad: 105dB ± 3dB (a 1kHz)
- conexión de entrada: conector dorado estéreo de 3.5mm & adaptador de 6.3mm
- longitud del cable: 2m (1 solo cable de salida)



- color metálico
- auriculares blandos con ajuste automático para más confort
- drivers de 30mm
- gran rango de movimientos gracias a la salida de cable de un solo lado
- sensibilidad: 94dB
- conexión: conector dorado de 3.5mm



- longitud del cable: 1.2m con conector L de 3.5mm



- diseño sencillo pero elegante
- cinta de cabeza flexible y ajustable
- tapones de oído de cuero muy confortables
- diseño ergonómico
- longitud del cable: 2.2m con conector de 3.5mm



HPD28
€ 20,⁹⁰



HPD13
€ 23,⁵⁰



HPD17
€ 13,⁵⁰



HPD18
€ 8,⁴⁰



HPD24
€ 11,⁹⁰

▶▶ AURICULARES INTRAUDITIVOS

ROBUSTO CUERPO DE METAL



HPE6
€ 15,⁹⁰

- ▶ el atractivo y elegante diseño con una aleación metálica reduce la pérdida de sonido al mínimo
- ▶ conector: conector estéreo de 3.5mm



HPE7
€ 9,⁹⁰

- ▶ sonido perfecto con graves puros gracias al altavoz de 15mm con imán de neodimio
- ▶ conector: conector estéreo dorado de 2.5mm

CON CONECTOR DE 2.5MM



HPE19
€ 5,³⁰

- ▶ elemento de alta velocidad para una reproducción excelente del sonido
- ▶ conector: conector estéreo de 2.5mm

MUY ECONÓMICOS



PCMP2
€ 6,¹⁰

- ▶ modelo ergonómico
- ▶ conector: conector estéreo de 3.5mm

CORREA SUJETADORA UNIVERSAL PARA CUALQUIER TIPO DE AURICULARES

Nunca más pierda sus auriculares gracias a esta correa sujetadora muy práctica.

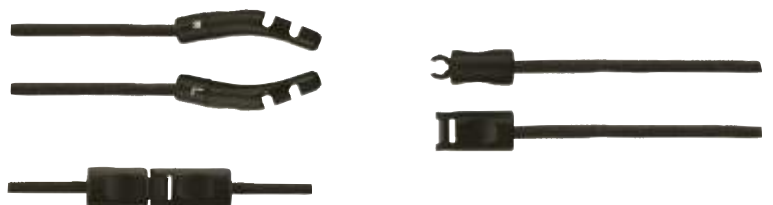

HPENL
€ 1,¹⁰



▶▶ ROXCORE® SERIE STREET X5

N



ROX100

ROX101

ROX102

ROX103

€ 25,90

DIÁMETRO DEL DRIVER	40 mm
LONGITUD DEL CABLE	1.50 m
CONECTOR	3.5 mm
IMPEDANCIA	32 ohm
SENSIBILIDAD	100 ±3 dB

▶▶ ROXCORE® SERIE STREET

N



ROX200

ROX201

ROX202

ROX203

ROX204

€ 14,90

DIÁMETRO DEL DRIVER	30 mm
LONGITUD DEL CABLE	1.50 m
CONECTOR	3.5 mm
IMPEDANCIA	32 ohm
SENSIBILIDAD	108 dB

▶▶ ROXCORE® SERIE ZIPPERS

N



ROX300

ROX301

ROX302

ROX303

€ 21,50

DIÁMETRO DEL DRIVER	9 mm
LONGITUD DEL CABLE	1.05 m
CONECTOR	3.5 mm dorado
IMPEDANCIA	16 ohm
SENSIBILIDAD	98 dB



▶▶ ROXCORE® SERIE LACES

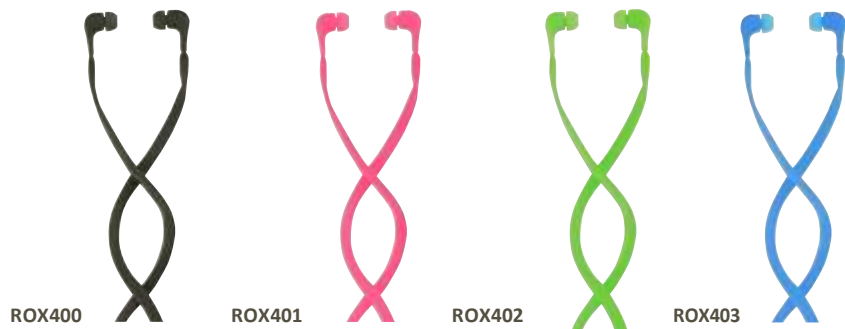

€ 18,90

DIÁMETRO DEL DRIVER	9 mm
LONGITUD DEL CABLE	1.20 m
CONECTOR	3.5 mm dorado
IMPEDANCIA	16 ohm
SENSIBILIDAD	98dB

▶▶ ROXCORE® SERIE BULLETS V2



€ 17,50

DIÁMETRO DEL DRIVER	10 mm
LONGITUD DEL CABLE	1.30 m
CONECTOR	3.5 mm dorado
IMPEDANCIA	16 ohm
SENSIBILIDAD	96 ±3 dB

▶▶ ROXCORE® SERIE BUDS



€ 12,90

DIÁMETRO DEL DRIVER	15 mm
LONGITUD DEL CABLE	1.20 m
CONECTOR	3.5 mm
IMPEDANCIA	32 ohm
SENSIBILIDAD	102 dB

▶▶ AURICULARES INTRAUDITIVOS ROXCORE®



ROX700
€ 13,90

ROX800
€ 24,50

DIÁMETRO DEL DRIVER	11 mm	11 mm
LONGITUD DEL CABLE	1.30 mm	1.30 m
CONECTOR	3.5 mm dorado	3.5 mm dorado
IMPEDANCIA	16 ohm	16 ohm
SENSIBILIDAD	102 ±5 dB	103 ±5 dB



▶▶ AMPLIFICADORES AUDIO

SISTEMA "PUBLIC ADDRESS" PORTÁTIL CON USB/SD - 8W

Apto para escuelas, guías, ventas, subasta, seminario, clase de baile, etc. Sonido cristalino dentro de 50-100m². Con batería de litio-ion recargable. Casco con auriculares incl. Este sistema incluye también una ranura SD-SDHC y un puerto USB para la reproducción de ficheros de audio durante un discurso.



PA5U
€ 75,-

AMPLIFICADOR PORTÁTIL CON CONEXIÓN USB

Fácil de utilizar en mercados, ferias, congresos o escuelas, etc. El altavoz y el amplificador funcionan con una batería recargable o una pila de 12V. Con 2 entradas de micrófono y entrada AUX. Mesa de mezclas con ajuste del tono y eco. Conexión adicional para altavoz externo.



PA100U
€ 169,-

▶▶ DETECTORES UV

DETECTOR DE BILLETES FALSOS

Controla la autenticidad de billetes y tarjetas de crédito. Detecta cada tipo de marca ultravioleta. Con interruptor ON/OFF. 230Vca.



1 bombilla uv
ZLUV220
€ 23,⁵⁰

Tubo fluorescente de recambio PARA ZLUV220 4W / 230V

LAMP04TBL
€ 7,³⁰



2 bombillas UV
ZLUV220/2
€ 28,⁵⁰

Tubo fluorescente de recambio PARA ZLUV220/2

LAMP06TBL
€ 7,²⁰

▶▶ TEMPORIZADORES

CONTADOR DE VISITAS ANALÓGICO 4 DÍGITOS.

Aparato práctico para contar mercancías, personas, p.ej. los visitantes durante una feria, estudiantes, etc. Cuenta de 0 a 9999. De metal.



CNT1
€ 6,²⁰

CONTADOR DE VISITAS DIGITAL 5 DÍGITOS

Aparato práctico para contar mercancías, personas, p.ej. los visitantes durante una feria, estudiantes, etc. Cuenta de 0 a 9999 (5 dígitos). Modelo compacto y ligero con correa para el dedo. Gran pantalla LCD. Reinicialización rápida. Se entrega con pila.



CNT2
€ 8,⁷⁰



▶▶ MEGÁFONOS



1



2



3



4



5



6

CON FUNCIÓN DE GRABACIÓN
CON RANURA PARA TARJETA SD Y ENTRADA USB PARA GRABACIÓN/REPRODUCCIÓN

		potencia	alcance	alimentación	dimensiones bocina	
1	MP10	10 W	100 m, según las condiciones	4 x pila D de 1.5V (LR20C, no incl.)	Ø 155 mm	€ 26, ⁵⁰
2	MP10SR	10W Max.	100 m, según las condiciones	4 x pila D de 1.5V (LR20C, no incl.)	Ø 155 mm	€ 35, ⁵⁰
3	MP25-VEL	25 W	300~500 m, según las condiciones	8 x pila C de 1.5V (LR14C, no incl.)	Ø 230 mm	€ 68,-
4	MP25FMU	25 W	300 ~ 500 m, según las condiciones	8 x pila de 1.5V tipo C (LR14C, no incl.)	Ø 230 mm	€ 86,-
5	MP25SFM	25 W	300 ~ 500 m, según las condiciones	8 x pila de 1.5V tipo C (LR14C, no incl.) o por conector mechero 12VCC (incl.)	Ø 230 mm	€ 55,-
6	MP45S	potencia de cresta 45 W máx.	800 ~ 1000 m, según las condiciones	8 x pila de 1.5V tipo C (LR14C, no incl.)	Ø 300 mm	€ 125,-



► MENSAJES RODANTES



MML10M
€ 64,-

- ▶ los LEDs rojos, luminosos son claramente legibles
- ▶ es posible ajustar la velocidad de desplazamiento y la luminosidad de visualización
- ▶ dígitos: 7 x 50 dots (350 LEDs)
- ▶ memoria: 470 caracteres en 11 páginas adaptador de red opcional: conector mechero 230 VCA / 12 VCC (PSSC1350, no incl.)
- ▶ dimensiones: 433 x 95 x 66 mm

MML16R
€ 225,-

- ▶ 26 caracteres europeos
- ▶ efecto de visualización: normal o parpadeo
- ▶ 4 velocidades de desplazamiento
- ▶ memoria: máx. 6500 caracteres y 16 páginas gráficas
- ▶ es posible añadir a su mensaje 3 diferentes cancioncillas en una secuencia arbitraria
- ▶ dígitos: 7 x 80 dots (5 mm) - mensaje rodante: 100-240VAC ~ 12VDC/2.5A (adaptador incl.)
- ▶ dimensiones: 700 x 100 x 45 mm

MML16CN
€ 259,-

- ▶ 3 colores de texto y máx. 10 combinaciones de colores
- ▶ 26 caracteres europeos
- ▶ efecto de visualización: normal o parpadeo
- ▶ 4 velocidades de desplazamiento
- ▶ memoria: máx. 6500 caracteres y 16 páginas gráficas
- ▶ es posible añadir a su mensaje 3 diferentes cancioncillas en una secuencia arbitraria
- ▶ mensaje rodante: 100-240 VAC 12 VDC / 2.5 A (adaptador incl.)
- ▶ dimensiones: 700 x 100 x 45 mm

CRONÓMETRO DEPORTIVO

Pantalla grande con LEDs y cifras de 10cm.
Dimensiones: 327 x 156 x 93 mm



WC4171
€ 89,-

► LÁSERES

PUNTERO LÁSER COLOR ROJO

1mW, clase II. Alimentación: 3x pila LR44 (incl.).



LPP6
€ 14,⁵⁰

PUNTERO LÁSER ROJO

11mW, clase II. Funda de protección incluida.



MP1800
€ 32,⁹⁰



4



5



6



MML16MC
€ 209,-

- ▶ brillo: blanco muy luminoso (2100 cd/m²), 4 niveles de brillo
- ▶ memoria: 26 páginas de texto con 210 caracteres y 16 páginas gráficas
- ▶ resolución: 7 x 80 dots P6 LEDs RGB
- ▶ LEDs: RGB 3 en 1
- ▶ dimensiones: 502 x 65 x 17 mm

MML24R
€ 285,-

- ▶ 26 caracteres europeos
- ▶ efecto de visualización: normal o parpadeo
- ▶ 4 velocidades de desplazamiento
- ▶ memoria: máx. 6500 caracteres y 16 páginas gráficas
- ▶ es posible añadir a su mensaje 3 diferentes cancioncillas en una secuencia arbitraria
- ▶ dígitos: 7 x 120 dots (5 mm) - mensaje rodante: 2100-240VAC ~ 12VDC/2.5A (adaptador incl.)
- ▶ dimensiones: 1000 x 110 x 45 mm

MML24CN
€ 399,-

- ▶ 26 caracteres europeos
- ▶ efecto de visualización: normal o parpadeo
- ▶ 4 velocidades de desplazamiento
- ▶ memoria: máx. 6500 caracteres y 16 páginas gráficas
- ▶ es posible añadir a su mensaje 3 diferentes cancioncillas en una secuencia arbitraria
- ▶ dígitos: 7 x 120 dots (5mm) - mensaje rodante: 100~240VAC ~ 24VDC/1.5A (adaptador incl.)
- ▶ dimensiones: 1000 x 110 x 45 mm

▶ GADGETS CON LEDS

BUSCADOR DE LLAVES CON LUZ INTERMITENTE

¡Muy práctico si no encuentra sus llaves! Cuando silba, el KF22N empieza a parpadear y emite una señal sonora para ayudarle a recuperar sus llaves. Pilas incluidas.



KF22N
€ 6,¹⁰

LLAVERO CON LEDS

Cambio de color y efecto estroboscópico automático.



LFA01
€ 4,¹⁵

LINTERNA DE BOLSILLO CON LED

Mini linterna con LED de metal negro. Alimentación: 1x pila AAA (no incl.).



EFL26
€ 5,³⁰



▶▶ VELITAS LED



XMCL13
€ 30,⁵⁰

- ▶ se entrega en vaso de PVC mate
- ▶ alimentación: adaptador 7.5Vdc (incl.)
- ▶ dimensiones: base: 107 x 107 x 20mm
velita: Ø45 x 100mm



XMCL15
€ 29,⁵⁰

- ▶ luz fija o llama oscilante, 2 temporizadores
- ▶ alimentación: 3 x pila AAA LR03C (no incl.)
- ▶ mando a distancia de recambio: XMCL15RC
- ▶ dimensiones: Ø90 x 126mm



XMCL16
€ 7,⁸⁰

- ▶ se entrega en vaso de cristal mate
- ▶ alimentación: 2 x LR03C pila AAA (no incl.)
- ▶ dimensiones: Ø 77 x 88mm

▶▶ TEMPORIZADORES

HUCHA CON CONTADOR DIGITAL

Esta hucha reconoce cada moneda Euro introducida por la ranura. Cuenta el valor y visualiza la cantidad total de dinero que contiene en la pantalla LCD.



2x
AA
CDET1
€ 9,⁹⁰

RELOJ DE COCINA MÁX. 99 MÍN. 59 SEG.

Fijación por clip o imán. Alimentación: 1 x pila de botón LR44 (incl.).



1x
LR44
TIMER10
€ 7,¹⁰

TEMPORIZADOR DIGITAL CON PANTALLA TÁCTIL CUENTA ATRÁS & CRONÓMETRO

Temporizador con pantalla táctil, cuenta atrás & cronómetro. Teclas táctiles en la pantalla LCD. Es posible ajustar los minutos y los segundos por separado. Poner el aparato en 0: mantenga pulsado las teclas MIN y SEC simultáneamente.



TIMER12
€ 13,⁹⁰

▶▶ TERMÓMETROS

MINI TERMÓMETRO DIGITAL

Dimensiones: 5.2 x 1.5 x 3.1 cm.
Rango de temperatura: -30 a +50 °C.



1x
AAA
WT007
€ 12,⁹⁰

TERMÓMETRO DIGITAL INTERIOR/EXTERIOR

Ideal para la nevera y el congelador. Visualización simultánea de la temperatura exterior e interior en °C o °F. Memoria para valores mín./máx. Longitud del cable de 1.8m.



°C °F
1x
AAA
TA20
€ 12,⁵⁰

TERMÓMETRO PARA ACUARIO Y LA TEMPERATURA AMBIENTE

Este termómetro está equipado con un gran pantalla LCD gran pantalla LCD visualizando no sólo la temperatura del agua sino también la temperatura ambiente



°C °F
WT902
€ 20,⁹⁰

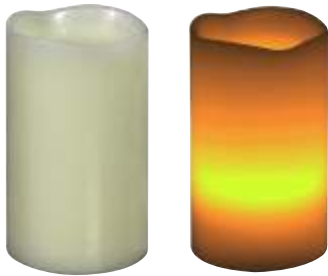

XMCL17
€ 8,⁵⁰

- ▶ efecto de llama oscilante
- ▶ alimentación: 2 x LR03C pila AAA (no incl.)
- ▶ dimensiones: Ø 75 x 120mm



XMCL18
€ 11,⁹⁰

- ▶ apague y encienda la velita soplando o agitándola
- ▶ alimentación: 2 x pila AAA LR03C (no incl.)
- ▶ dimensiones: Ø 95 x 78mm

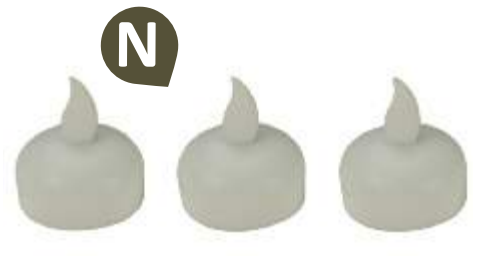

XMCL19
€ 7,²⁰

- ▶ 3 velas con LED rojo
- ▶ alimentación: 1 x CR2032 (para cada vela, incl.)
- ▶ dimensiones: Ø 35 x 45 mm

►► ILUMINACIÓN DE FIESTA



XMPL10RGB
€ 109,-

- cable negro de 11m con enchufe IP44
- 20 bombillas LED de colores, E27
- alimentación: 230 VAC 50 Hz
- especificaciones de las bombillas: SMD 3528 - 7 LEDs - 0.5 W
- longitud total de la cadena luminosa: 11 m



XMPL10WW
€ 119,-

- cable negro de 11m con enchufe IP44
- 20 bombillas LED, E27
- alimentación: 230 VAC 50 Hz
- especificaciones de las bombillas: SMD 3528 - 7 LEDs - 0.5 W
- longitud total: 11 m



XMPL9
€ 9,⁷⁰

- bombillas de forma cilíndrica, con efecto de holograma
- alimentación: 2 x pila AA de 1.5V (no incl.)
- LEDs: 10
- distancia entre las bombillas: 15 cm



XMPL10LRGB
€ 19,⁵⁰

POTENCIA 0.5W (cada bombilla)



XMPL10LWW
€ 19,⁹⁰

0.5W (cada bombilla)

TERMÓMETRO/HIGRÓMETRO

Termómetro & higrómetro digital con gran pantalla LCD. Grabación de la temperatura y el grado de humedad mín./máx.. Función de memoria para la temperatura y la humedad. Indicador de batería baja. Visualización de la temperatura: °C o °F. Se puede colgar de la pared o utilizar con el soporte para sobremesa. Alarma al alcanzar el punto de congelación: (de -1°C a +4°C).

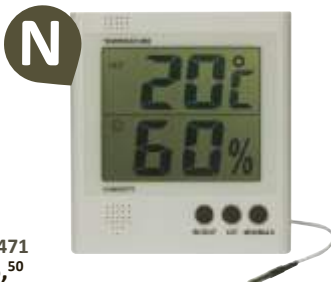

WS8471
€ 16,⁵⁰



TERMÓMETRO / HIGRÓMETRO INALÁMBRICO PANTALLA GRANDE

Termómetro/higrómetro de 8 canales con pantalla grande. Visualización de la tendencia de la temperatura y la humedad. Visualización del nivel de confort. Con conmutador DIP para conectar máx. 8 canales (con sensor opcional WS8472S).



WS8472
€ 49,⁵⁰

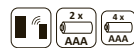

SENSOR DE RECAMBIO / ADICIONAL PARA EL USO EN EXTERIORES PARA EL WS8472



WS8472S
€ 18,⁹⁰



ESTACIÓN METEOROLÓGICA PARA EL USO EN INTERIORES Y EXTERIORES

Gran pantalla con visualización de la temperatura interior y exterior.

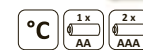

WS9009
€ 36,⁵⁰



▶▶ ALTAVOCES DE TECHO



VDSMB8
€ 20,⁹⁰

WOOFER cono de papel 4"

POTENCIA 100 V / 8 Ohm : 6 W

VDSMB10
€ 22,⁵⁰

cono de papel 5 1/4"

100 V / 8 Ohm : 6 W

VDSMB12
€ 26,⁵⁰

cono de papel 6 1/2"

100 V / 8 Ohm : 10 W

VDSMB16
€ 55,-

6 1/2" polipropileno, goma de butilo

8 Ohm : 30 W



VDSWPS5N
€ 29,⁵⁰

TIPO 5", 2 vías

POTENCIA 80 W máx.

IMPEDANCIA 8 Ohm

DIMENSIONES Ø 152 x 51 mm

VDSWPS6N
€ 36,⁵⁰

6.5", 2 vías

120 W máx.

8 Ohm

Ø 180 x 51 mm



▶▶ ACCESORIOS PARA ALTAVOCES

CONMUTADOR DE ALTAVOZ PARA 4 ALTAVOCES

Salida separada para la conexión de otro conmutador de altavoz. Protección con doble resistencia de 10 ohm/15W. Interruptor de circuito de protección. Se entrega con etiquetas.



ASS4
€ 45,⁹⁰

MINI ALTAVOZ BLUETOOTH

Bluetooth 2.1 (incorporado) + módulo EDR inalámbrico. Audio Bluetooth, calidad de sonido y efecto de los graves perfectos. Alcance: 10m. Soporta iPhone, iPad y otros aparatos con función Bluetooth. Función Bluetooth uso manos libres. Control de la música con Bluetooth. Batería Li-Ion, con interfaz micro USB. Jack de entrada audio de 3.5mm. Se entrega con: cable USB (para cargar la batería), cable line-in (2x 3.5mm), manual del usuario.



FM10BT
€ 41,⁵⁰

▶▶ MINI CAJAS ACÚSTICAS



VDSMB14BK
€ 105,-

- ▶ woofer: 4" polipropileno
- ▶ tweeter: cúpula Mylar ½"
- ▶ potencia: 100W (max) - 30W RMS
- ▶ impedancia: 16 ohm
- ▶ dimensiones: 135 x 205 x 136mm

VDSMB14W



VDSMB15BK
€ 105,-

- ▶ woofer: 5 ¼" polipropileno
- ▶ tweeter: cúpula Mylar ½"
- ▶ potencia: 120W (max) - 35W RMS
- ▶ impedancia: 16 ohm
- ▶ dimensiones: 163 x 239 x 160mm

VDSMB15W



▶▶ TIMBRES

TIMBRE INALÁMBRICO

Rango de transmisión: máx. 60m. 3 tonos diferentes. Alimentación de red.



DB2
€ 32,⁹⁰

TIMBRE INALÁMBRICO PORTÁTIL

Fácil instalación sin cables. 3 diferentes tonos de llamada: ding, ding-dong, Westminster. Alcance: máx. 60m.

Alimentación: emisor: 1 x pila de 12V (GP23GAC, incl.) Receptor: 3 x pila AA 1.5V (no incl.) o adaptador de red 4.5VCC/5W (no incl.).



DB4
€ 20,⁹⁰

TIMBRE INALÁMBRICO PORTÁTIL

Fácil instalación sin cables. 3 diferentes tonos de llamada: ding, ding-dong, Westminster. Alcance: máx. 60m.

Alimentación: emisor: 1 x pila de 12V (GP23GAC, incl.) Receptor: 3 x pila AA 1.5V (no incl.) o adaptador de red 4.5VCC/5W (no incl.).



DB6
€ 29,⁵⁰

TIMBRE Y PULSADOR INALÁMBRICO

Lleve consigo el timbre (máx. 40m por radiofrecuencia), con clip de cinturón.



EDB5
€ 14,⁹⁰

PULSADOR DE TIMBRE

Acero inoxidable



DBB4
€ 18,⁵⁰

PULSADOR DE TIMBRE

Placa luminosa.



DBB2
€ 8,¹⁰

PULSADOR DE TIMBRE

Para una instalación con cables. Placa luminosa.



DBB3
€ 6,⁹⁰

PULSADOR DE TIMBRE

Para una instalación con cables. Pulsador luminoso.



DBB1
€ 5,⁹⁰

▶▶ SISTEMAS DE SEGURIDAD PARA USO DOMÉSTICO

CÁMARA MIRILLA

Esta cámara reemplaza la mirilla original. Con el monitor LCD puede ver quien está del otro lado de la puerta. Hasta puede sacar una foto o grabar un vídeo. Es fácil instalar el aparato que encaja en la mirilla original.



CAMSET9
€ 105,-



►► RELOJES DE SOBREMESA

- Función de hora controlado por radio DCF-77
- la hora se puede ajustar manualmente
- formato 12 o 24 horas
- proyección giratoria de la hora / temperatura en la pared o en el techo
- visualización de la temperatura interior en °C o °F
- alarma con repetición
- idioma del calendario: Francés - Inglés - Alemán - Italiano - Español
- retroiluminación
- color: gris oscuro
- dimensiones: 129 x 34 x 92 mm
- consumo: 2 pilas AA LR6 LR6C (no incl.) o adaptador AC/DC (incl.)

N



WT518
€ 42,⁵⁰

- hora y la fecha radiocontrolada
- alarma con repetición
- temperatura interior con indicador de la tendencia
- proyección color rojo de la hora y / o temperatura interior
- pantalla a color
- intensidad de la retroiluminación ajustable: alto - bajo - apagado
- entrada USB 0.5A
- indicador de batería baja
- soporte de mesa
- color: negro
- dimensiones: 133 x 50 x 110 mm
- alimentación: 2 pilas AAA LR3 1.5V LR03C (no incl.) o adaptador 230 VAC / 300 mA 5.0 V / 600 mA (incluido)

N



WT551
€ 68,-

DESPERTADOR DIGITAL DOBLE CAMPANA

- ajuste de la alarma para los días laborables y/o los fines de semana
- función 'snooze' (5')
- dimensiones: 11.05 x 10.5 x 7.4 cm
- alimentación: 3 x pila AAA LR03 de 1.5 V (no incl.) LR03C

N



WT705G
€ 14,⁵⁰

RELOJ MULTIFUNCIÓN CON TERMÓMETRO

Hora, fecha, mes, alarma, función "snooze". Visualización de la hora en formato 12/24 horas. Recordatorio de cumpleaños. Temporizador. Temperatura.



WC8752
€ 16,⁵⁰

RELOJ MULTIFUNCIÓN

Hora, fecha, mes, alarma, función "snooze". Visualización de la hora en formato 12/24 horas. Temperatura. Calendario hasta 2099.



WT8732
€ 9,⁶⁰

RELOJ DCF CON RETROILUMINACIÓN

Alarma con función "snooze". Fecha/día de la semana, calendario, termómetro.



WT87
€ 16,⁹⁰



▶▶ RELOJES DE PARED

RELOJ DE PARED AUTOADHESIVO

Cree su propio reloj de pared.

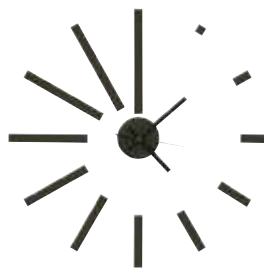
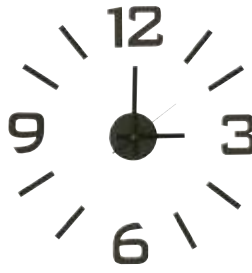
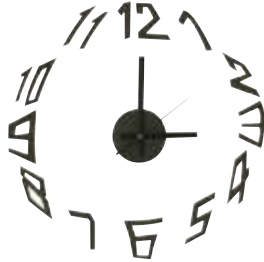

WCS1
€ 10,⁹⁰



WCS5
€ 10,⁹⁰



WCS3
€ 10,⁹⁰



WCS4
€ 10,⁹⁰



WCS2
€ 10,⁹⁰

▶▶ RELOJ DE PARED

CON PANTALLA LED

Reloj de pared con fecha, hora en formato de 24 horas. Altura de la visualización de la hora: 125mm. Dimensiones: 830 x 230 x 40mm.

¡MUY GRANDE!



WC235RL
€ 155,-

RELOJ DE PARED CON PANTALLA LCD - TERMÓMETRO Y HIGRÓMETRO

Caja de aluminio. Termómetro. Higrómetro. Símbolos (simulación): soleado (sol), nublado (sol + nube), lluvioso (nube + lluvia).



Ø 25 cm



WC25
€ 24,⁹⁰



Ø 35 cm



WC35
€ 34,⁵⁰

RELOJ DE PARED DCF Ø30CM

Este reloj visualiza temperatura interior y exterior y la tendencia.



Ø 30 cm



WC3320
€ 56,-

RELOJ DE PARED DCF

Reloj radiocontrolado por señal DCF. Esfera claramente legible. Cambia automáticamente de hora de verano a hora de invierno.



Ø 30 cm



WC30D
€ 52,-



RELOJ DE PARED DCF

Ø 50 cm

Reloj radiocontrolado por señal DCF. Esfera claramente legible. Cambia automáticamente de hora de verano a hora de invierno.



WC50D
€ 79,-

RELOJ DE PARED DCF

CON CALENDARIO, HUMEDAD, TEMPERATURA Y ALARMA

Reloj DCF de pared gran formato con pantalla claramente legible. Dimensiones: 43 x 410 x 270 mm.



WS8009
€ 149,-



RELOJ DE PARED DCF

Reloj mural con visualización de la temperatura. Se puede utilizar también como reloj de sobremesa.



WS8005
€ 33,⁵⁰

RELOJ DE PARED CON PREVISIÓN METEOROLÓGICA

Reloj DCF77 con sensor de temperatura inalámbrico. Visualización de la hora, la fecha, el día, la temperatura interior/exterior y la tendencia meteorológica.



WC8167
€ 105,-



▶▶ ESTACIONES METEOROLÓGICAS



1



2



3



4



5

WS1170
€ 78,-

WS2319
€ 13,⁹⁰

WS6812
€ 48,⁵⁰

WS6828
€ 119,-

WS8706
€ 16,⁵⁰

	WS1170	WS2319	WS6812	WS6828	WS8706
MARCA	Velleman	La Crosse	La Crosse	La Crosse	Velleman
RELOJ	✓	✓	✓	✓	✓
CALENDARIO	✓	✓	✓	✓	✓
ALARMA CON FUNCIÓN 'SNOOZE'	✓	✓	✓	✓	✓
DCF	✓	-	-	✓	-
TECNOLOGÍA IT+	-	-	-	-	-
SENSOR EXTERIOR	✓	-	✓	✓	✓
TEMPERATURA INTERIOR	✓ con visualización de mín./máx.	✓	✓	✓ con visualización de mín./máx.	✓ con visualización de mín./máx.
TEMPERATURA EXTERIOR	✓ con visualización de mín./máx.	-	✓	✓ con visualización de mín./máx.	✓ con visualización de mín./máx.
HUMEDAD INTERIOR	✓ con visualización de mín./máx.	✓	✓	✓ con visualización de mín./máx.	✓
HUMEDAD EXTERIOR	✓ con visualización de mín./máx.	-	✓	✓ con visualización de mín./máx.	-
PREVISIÓN METEOROLÓGICA	✓ con flechas	-	✓ con iconos	✓ con iconos	✓
TENDENCIA METEOROLÓGICA	✓	-	✓ con iconos	✓	-
ALIMENTACIÓN DE LA ESTACIÓN METEOROLÓGICA	3 x 1.5 V AA (no incl.)	2 x 1.5 V AAA (no incl.)	2 x 1.5 V AA (no incl.)	230 VAC 5 VDC 150 mA power adapter	2 x 1.5 V AA (no incl.)
ALIMENTACIÓN DEL SENSOR EXTERIOR	2 x 1.5 V AAA (no incl.)	no aplicable	2 x 1.5 V AA (no incl.)	2 x 1.5 V AA (no incl.)	no aplicable
SENSORES EXTERIORES MÁX.	1	no aplicable	1	1	no aplicable
SENSOR ADICIONAL	WS1170/THS	no aplicable	no aplicable	no aplicable	no aplicable

MONITOR DE CALIDAD DEL AIRE

Formato 12 o 24 horas. Visualización de la temperatura en °C o °F. Visualización de la temperatura interior y exterior con registros min/max. Visualización de la humedad interior en RH%. Alerta de calidad del aire. Indicador de batería baja.



WS272
€ 65,-

PLUVIÓMETRO

Calendario con visualización de la fecha y la hora. Temperatura interior, temperatura exterior. Cantidad de lluvia total, cantidad de lluvia de la última hora, cantidad de lluvia de las últimas 24 horas y cantidad de lluvia actual con grabación de la hora y la fecha. Historial de la cantidad de lluvia diaria, semanal y mensual en forma de barra gráfica. Rango: 0 - 9999 mm. Indicador de batería baja.

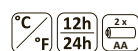

WS9006
€ 53,-

TERMÓMETRO DE VENTANA TRANSPARENTE

Con visualización de la temperatura mínima y máxima.



TA25
€ 7,²⁰



velleman® LA CROSSE TECHNOLOGY



6

7

8

9

10

11

WS8737
€ 40,⁹⁰

WS9009
€ 36,⁵⁰

WS9135
€ 64,-

WS9245
€ 37,⁹⁰

WS9274
€ 105,-

WT9024
€ 49,⁵⁰

Velleman	La Crosse	La Crosse	La Crosse	La Crosse	La Crosse
✓	-	✓	✓	✓	✓
✓	-	-	-	✓	-
✓	-	✓	-	✓	-
-	-	✓	-	✓	-
-	-	✓	✓	✓	✓
✓	✓	✓	✓	✓	✓
✓	✓	con visualización de mín./máx.	con visualización de mín./máx.	✓	con visualización de mín./máx.
✓	✓	✓	✓	✓	✓
✓	-	con visualización de mín./máx.	con visualización de mín./máx.	✓	con visualización de mín./máx.
✓	-	sí	-	✓	✓
✓	-	sí	-	✓	✓
✓	-	sí	-	✓ con iconos	-
-	-	sí	-	-	-
3 x 1.5 V AAA (no incl.)	1 x 1.5 V AA (no incl.)	3 x 1.5 V AA (no incl.)	2 x 1.5 V AA (no incl.)	3 x 1.5 V AAA	2 x 1.5 V AA (no incl.)
2 x 1.5 V AAA (no incl.)	2 x 1.5 V AAA (no incl.)	2 x 1.5 V AA (no incl.)	2 x 1.5 V AAA (no incl.)	2 x 1.5 V AAA	2 x 1.5 V AAA (no incl.)
1	1	1	1	1	2
WS8737S	no aplicable	WSTR18 - WSTR20	WSTR19	WSTR23	WSTR8

TERMÓMETRO PISCINA & AIRE LIBRE

Función de hora controlada por radio DCF-77. La hora se puede ajustar manualmente. La señal DCF se puede desconectar. Visualización de la temperatura en °C o °F. Indicación de la temperatura interior y la humedad. Temperatura exterior inalámbrica a través del transmisor al aire libre. A temperatura inalámbrica del agua a través del sensor de la piscina (100 mm profundidad de medición). Valores máx./mín. Punto de rocío. Indicador de batería baja. Soporte de mesa y montaje en la pared.



WS9068
€ 69,-

TERMÓMETRO PARA PISCINA

Mide simultáneamente la temperatura exterior y la de la piscina.



WSPT1
€ 63,-



SENSOR DE RECAMBIO

Para WSPT1.

WSPT1/TX
€ 45,⁵⁰



Igual que cualquier otro modelo profesional, todas estas estaciones meteorológicas ofrecen muchas funciones: la medición de la temperatura y la humedad interiores y exteriores, la presión atmosférica, el punto de rocío, la velocidad y la dirección del viento, la pluviosidad. Las estaciones meteorológicas están equipadas con un reloj radiocontrolado por la señal dcf77 con visualización de la hora y la fecha, un calendario y una conexión usb que le permite transmitir y tratar los datos del pc. Todos los modelos se pueden colgar de la pared o utilizar con el soporte para sobremesa.

▶▶ ACCESORIOS ADICIONALES PARA ESTACIONES METEOROLÓGICAS

SENSOR DE RECAMBIO/ADICIONAL PARA LA ESTACIÓN METEOROLÓGICA INALÁMBRICA WS8710 & WS8710N



WS8737S
€ 23,⁵⁰



Para WS9245.
WSTR19
€ 25,⁵⁰



▶▶ ESTACIONES METEOROLÓGICAS PROFESIONALES

velleman®



WS1060
€ 125,-



WS1080
€ 215,-



WS3080
€ 255,-

MARCA	velleman	velleman	Velleman
PANTALLA TÁCTIL	-	✓	-
DIMENSIONES DE LA PANTALLA (EN MM)	80 x 65	145 x 108	125 x 80
TECNOLOGÍA IT+	-	-	-
PREVISIÓN METEOROLÓGICA	-	✓ con iconos	✓ con iconos
CAMBIO AUTOMÁTICO DE HORA DE VERANO A HORA DE INVIERNO	✓ con DCF	✓ con DCF	✓ con DCF
ALARMA DE TORMENTA	-	✓	✓
VISUALIZACIÓN DEL HUSO HORARIO	-	✓	✓ regulable
VISUALIZACIÓN DE LA TENDENCIA METEOROLÓGICA	-	✓ con flechas	✓
RETROILUMINACIÓN LED	✓	✓	✓
ALIMENTACIÓN DE LA ESTACIÓN METEOROLÓGICA	3 x AA 1.5 V (no incl.)	3 x AA 1.5 V (no incl.)	3 x AA 1.5 V or 6 V adapter (no incl.)
ALIMENTACIÓN DEL SENSOR EXTERIOR	2 x AA 1.5 V (no incl.)	2 x AA 1.5 V (no incl.)	2 x AA 1.5 V (incl.)
ALIMENTACIÓN DE LOS SENSORES EXTERIORES CON PLACA SOLAR	no aplicable	no aplicable	✓
INCLUYE	receptor sensor termómetro/higrómetro anemómetro visualización de la dirección del viento pluviómetro	receptor sensor termómetro/higrómetro anemómetro visualización de la dirección del viento pluviómetro	receptor sensor termómetro/higrómetro anemómetro visualización de la dirección del viento pluviómetro



TRANSMISOR ADICIONAL

Para WS7027.

WSTR18

€ 49,⁵⁰

**EMISOR ADICIONAL
PARA ESTACIÓN METEOROLÓGICA -
868MHz**

WSTR20

€ 31,⁵⁰



TRANSMISOR ADICIONAL

Para WS1600.

WSTR13

€ 58,-



**EMISOR DE RECAMBIO PARA ESTACIÓN
METEOROLÓGICA - 868MHz**

Para WS9257

WSTR21

€ 54,-



WS1640

€ 275,-



WS2800

€ 489,-



WS2801

€ 495,-

La Crosse	La Crosse	La Crosse
-	-	-
-	165 x 95	110 x 110
-	✓	✓
✓ con iconos	✓ con iconos	✓ con iconos
✓ con DCF	✓ con DCF	✓ con DCF
✓	✓	✓
-	✓	✓
✓	✓	✓
✓	-	-
-	3 x AA 1.5 V of 6V adapter (no incl.)	2 x C 1.5 V (incl.)
no aplicable	no aplicable	no aplicable
✓	✓	✓
receptor - termómetro exterior - anemómetro - pluviómetro	receptor estación meteorológica (termómetro exterior - hygrometer - pluviómetro - anemómetro - visualización de la dirección del viento) software (inglés, alemán, francés) memoria USB placa solar	receptor estación meteorológica (termómetro exterior/ hygrometer - pluviómetro - anemómetro - visualización de la dirección del viento) memoriaUSB placa solar



▶▶ CONTADORES DE ENERGÍA

MEDIDOR kWh MONOFÁSICO PARA MONTAJE EN RIEL DIN 1 MÓDULO 2 MÓDULOS

Este medidor de energía monofásico mide el consumo de energía eléctrica de 50 Hz o 60 Hz de una red eléctrica AC de manera directa y precisa. Cumple con los requisitos técnicos de la clase 1, la clase 2 y IEC62052-11, IEC62053-21.



EMDIN01
€ 47,⁹⁰



EMDIN02
€ 52,-

MEDIDOR kWh TRIFÁSICO PARA MONTAJE EN RIEL DIN 7 MÓDULOS

Este medidor de energía trifásico mide el consumo de energía eléctrica de 50 Hz o 60 Hz de una red eléctrica AC de manera directa y precisa. Cumple con los requisitos técnicos de la clase 1, la clase 2 y IEC62052-11, IEC62053-21.



EMDIN03
€ 125,-

CONTADOR DE ENERGÍA 230V / 16A

8 pantallas, valores visualizados: corriente, potencia real, factor de potencia, potencia en línea, tensión en línea, frecuencia, gastos totales, duración de funcionamiento. Es posible calcular la doble tarifa.



NETBSEM5
€ 25,⁹⁰

CONTADOR DE ENERGÍA 230V / 16A

4 pantallas, valores visualizados: potencia (W), consumo (kWh), gastos totales, gastos/kWh.



E305EM6-G
€ 23,⁹⁰

▶▶ JUEGO CON TOMAS DE CORRIENTE TELEDIRIGIDAS

ALCANCE HASTA 25M

Fácil activación y desactivación de 3 aparatos y lámparas (máx. 2300W) con un sólo mando a distancia.



WRS4
€ 31,⁵⁰

▶▶ TERMOSTATOS & TEMPORIZADORES

TERMOSTATO PROGRAMABLE

Fácil instalación con 2 hilos. Programa de 7 días fácil de modificar. Apto para el uso con cada tipo de calefacción o climatización. Es posible seleccionar la temperatura para cada hora del día.



406
€ 38,⁵⁰



►► TERMOSTATOS & TEMPORIZADORES

TEMPORIZADOR PARA MONTAJE EN RAIL DIN

Programas diarios o semanales. Programas de repetición con 8 sitios ON/OFF. Pantalla LCD: hora, día de la semana y estado. Con batería de reserva NiMH. Fijación al rail DIN o a la pared con el soporte incluido.

Salida:

* carga resistiva: 16A @ 230VCA

* carga inductiva: 8A @ 230VCA



E305DIN1
€ 40,⁹⁰

TEMPORIZADOR ANALÓGICO

Para activar y desactivar aparatos eléctricos. Tiempo de conmutación ajustable por 15 minutos.



E305DG
€ 9,⁸⁰



E305D2-G
€ 7,⁷⁰

TEMPORIZADOR SEMANAL

Para activar y desactivar aparatos eléctricos. Memoria para máx. 10 programas ON/OFF diarios o semanales. Función 'tiempo de verano/invierno'.

Tiempo de conmutación mín.: 1 minuto.



E305WG
€ 18,⁹⁰

TEMPORIZADOR DE 24H

Para activar y desactivar aparatos eléctricos. Tiempo de conmutación ajustable por: 15 min. 96 programas posibles al día. Interruptor para temporizador/siempre activado. LED de alimentación. Protección de niños.



E305D3-G
€ 5,⁸⁰

TEMPORIZADOR DE 24h COMPACTO



E305D4-G
€ 7,²⁰

Para activar y desactivar aparatos eléctricos. Tiempo de conmutación ajustable por: 30 minutos. 48 programas posibles al día. Interruptor para temporizador/siempre activado. Protección de niños.

JUEGO DE 3 MINI TEMPORIZADORES DE 24h



E305DMX3-G
€ 13,⁹⁰

MINI TEMPORIZADOR DE 24h



E305DM-G
€ 5,³⁰

TEMPORIZADOR CREPUSCULAR CON FUNCIÓN DE CUENTA ATRÁS

PARA EL USO EN EXTERIORES
Con sensor de luz para detectar el nivel de luz. Resistente a la intemperie.



E305DP-G

TEMPORIZADOR DIGITAL SEMANAL

Gran pantalla LCD con retroiluminación (color azul). Cambio del horario de verano/invierno.



E305W2-G
€ 16,⁹⁰

TEMPORIZADOR DE CUENTA ATRÁS

Interruptor deslizable en el lateral para seleccionar el tiempo deseado: 30 min, 1h, 3h, 6h. Botón ON/OFF con sensor táctil.



E305DC-G
€ 13,⁹⁰



►► LÁMPARAS LED

ILUMINACIÓN CON LEDs PARA TIENDA DE CAMPAÑA CON TEMPORIZADOR

Intensidad luminosa ajustable, temporizador: 15-30-60 min.
3 LEDs permanecen activados con la función de lamparilla de noche.

EFLC3
€ 13,⁹⁰



LÁMPARA LED INALÁMBRICA - RECARGABLE - PLEGABLE

Blanco frío. LEDs con luminosidad regulable. Pantalla LCD: calendario: horas, mes, minutos / temperatura: Celsius/Fahrenheit. Alarma con función "snooze". Interruptor ON/OFF. Luminosidad regulable (2 niveles). Batería recargable incorporada con indicador LED.



EFL29
€ 27,⁵⁰

LAMPARILLA DE NOCHE RECARGABLE

Lamparilla de noche y linterna con sensor PIR.



EFL36
€ 28,⁹⁰

LINTERNA DE BOLSILLO RECARGABLE CON LEDs

LA LINTERNA DE BOLSILLO SE ILUMINA AUTOMÁTICAMENTE EN CASO DE INTERRUPCIÓN DEL SUMINISTRO ELÉCTRICO.

Linterna de bolsillo recargable inteligente con 7 LEDs de alta luminosidad. La linterna de bolsillo se ilumina automáticamente al sacarla de la estación de carga. La lámpara de bolsillo se carga automáticamente después de haberla introducido en la estación de carga. Función SOS y función lamparilla de noche. Recarga por inducción. 3 niveles de intensidad luminosa seleccionables. Se entrega con estación de carga sin contactos.



EFL04
€ 46,⁹⁰

LINTERNA DE BOLSILLO RECARGABLE CON LED Y SENSOR PIR

Se ilumina automáticamente en caso de interrupción del suministro eléctrico. Se ilumina automáticamente al sacarla la linterna de bolsillo de la estación de carga. Se ilumina en cuanto el sensor PIR detecte un movimiento en el rango de 2 a 3m. Recarga por inducción.



EFL10
€ 26,⁵⁰

LÁMPARA LED CON SENSOR PIR

Se ilumina y se apaga gracias al sensor PIR (infrarrojo pasivo). Montaje mural o fijación a un objeto metálico gracias a la base magnética. Resistente a la intemperie. Interruptor ON/OFF, duración de activación ajustable (20s, 60s, 90s), sensibilidad del sensor e intensidad de los LEDs ajustables.



CLL404
€ 11,⁹⁰

DETECTOR DE MOVIMIENTOS CON ILUMINACIÓN LED

Se activa en cuanto detecte un movimiento.



ZLLPIRN
€ 20,⁹⁰

LAMPARILLA DE NOCHE COLORES ALTERNANTES

Lamparilla de noche con cambio de color. Efectos 'fade' preprogramados. Consuma sólo 1W.



ZLNL
€ 9,³⁰



CONSUME SÓLO 1W.



►► GADGETS CON LEDS

MINI BOLA LUMINOSA DE COLORES ALTERNANTES ¡SE PUEDE COLOCAR EN CUALQUIER SITIO!

Bola luminosa con LEDs. Cambia de colores gracias a los 7 programas disponibles: colores fijos (RGB), colores intermitentes, los colores se mezclan, etc. Sólo para el uso en interiores. Se entrega con estación de carga. Ø dimensiones: 64mm.



LED

CLB1M
€ 4,¹⁵

POSAVASOS CON ILUMINACIÓN LED

Los LEDs cambian lentamente de color (de rojo a azul y viceversa) en cuanto ponga su vaso.

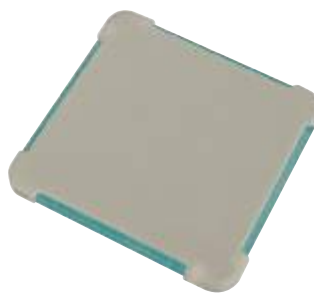

LED

CLC7
€ 4,⁵⁵

LÁMPARA MOOD LIGHT

7 COLORES - CONEXIÓN USB - 4 LEDs

Lámpara Mood Light con 4 LEDs. Cambio de color automático o manual (con sensor táctil). Sensor táctil: toque una vez para cambiar el color, toque dos veces para apagar la lámpara.



USB

CL01
€ 13,⁵⁰

CUBITERA CON ILUMINACIÓN LED RGB

Cubitera traslúcida con iluminación LED RGB atenuada. Ideal para clubs y bares. Alimentada por pilas, con interruptor ON/OFF.



N



LED

CLIB3
€ 24,⁵⁰



►► LÁMPARAS SOLARES

LÁMPARA SOLAR MURAL PARA EXTERIORES ACERO INOXIDABLE

El LED se activa automáticamente al anochecer y se ilumina a intensidad luminosa máxima si el sensor PIR detecta un movimiento dentro del rango de 2-3m.



CSOL06
€ 31,⁹⁰

ILUMINACIÓN CON PLACA SOLAR

Fácil de instalar. Apta también para el camping, la glorieta, el mirador o en cualquier lugar sin enchufe.



SOL9
€ 43,⁹⁰

LÁMPARA SOLAR DE SOBREMESA COLOR BLANCO

Se recarga con energía solar. Lámpara de jardín moderna. Con cordón. Modos de funcionamiento: potencia media - potencia máx. - desactivada.



- CSOL14R
- CSOL14G
- CSOL14B
- CSOL14

€ 18,⁵⁰

TARRO SOLAR RECARGABLE CON ENERGÍA SOLAR

El efecto de luz de una vela intermitente crea un ambiente agradable. La batería se recarga durante el día gracias a la luz del sol y ofrece suficiente potencia para funcionar durante horas.

ANIME SUS NOCHES DE
VERANO Y DISFRÚTELAS



CSOL08
€ 8,⁸⁰



LÁMPARA SOLAR PARA JARDÍN FORMA DE PIEDRA - Ø11.5 x 15.5cm

Lámpara solar para jardín en forma de piedra, ideal como iluminación de jardín o terraza. Se ilumina automáticamente al anochecer.



CSOL10
€ 12,⁵⁰





LÁMPARA SOLAR PARA JARDÍN MUY LUMINOSA ALUMINIO

Poste de aluminio con capa de óxido. Lámpara de jardín moderna. Ideal como iluminación de jardín o terraza. Se recarga con energía solar. Se ilumina automáticamente al anochecer. Fácil instalación sin cables. Interruptor ON/OFF. Resistente al agua y la corrosión. Autonomía: 6-8 h si la batería está cargada por completo.



- Ø 170 x 325 mm
- estaca: Ø 55 x 180 mm



CSOL15
€ 35,⁹⁰

LÁMPARA PARA JARDÍN ENERGÍA SOLAR

25 LEDs. Se recarga con energía solar. Se ilumina automáticamente al anochecer. Fácil instalación sin cables.



- dimensiones (An x Al x P):
20 x 69 x 20 cm



CSOL16
€ 69,-

► RADIADOR ELÉCTRICO DE PIE

- altura ajustable: 1.7 - 2.1 m
- 2 ajustes: 1000 / 2000 W
- resistente a las intemperies para el uso en exteriores (bajo tejadillo): IP X4
- ángulo vertical ajustable
- protección anti-vuelco
- dimensiones: 48 x 48 x 210 cm



EPATH3
€ 88,-



▶▶ REPELENTE ELECTRÓNICO PARA INSECTOS

PEREL®

REPELENTE ELECTRÓNICO PARA INSECTOS

- Seguro y eficaz
- para colgar de la pared o del techo (cadena incl.) o para instalar de manera autónoma
- caja de aluminio anti-rayas fácil de limpiar

LOS MOSQUITOS YA NO TENDRÁN
LA MÁS MINIMA POSIBILIDAD

GIK07 € 41, ⁹⁰	GIK08 € 52,-	GIK09 € 55,-	GIK16 € 58,-
POTENCIA 2 x 6 W	2 x 10 W	2 x 15 W	2 x 20 W
ÁREA DE PROTECCIÓN 30 m ²	80 m ²	100 m ²	150 m ²
DIMENSIONES 275 x 105 x 265 mm	400 x 105 x 315 mm	510 x 105 x 315 mm	660 x 360 x 105 mm
PESO 1.6 kg	2.5 kg	3 kg	3.6 kg



PEREL

Estos repelentes electrónicos para insectos no utilizan productos químicos y son silenciosos, seguros y sin olor. La lámpara uv atrae a los mosquitos, moscas y otros insectos que reciben una descarga eléctrica por contacto con la rejilla eléctrica. Son muy fáciles de utilizar y limpiar.

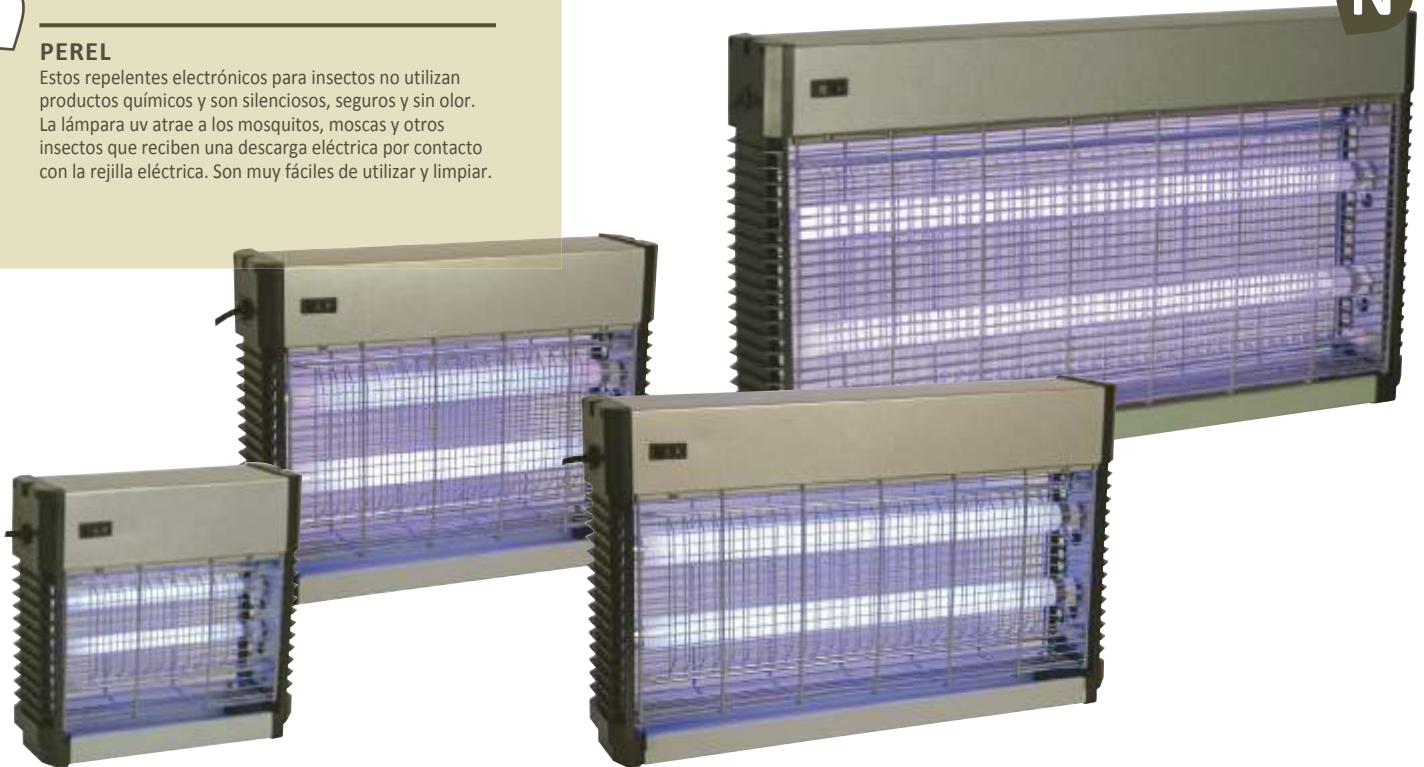

REPELENTE ELECTRÓNICO PARA INSECTOS

1 W
1W, caja de ABS ignífugo



GIK15
€ 14,⁹⁰

REPELENTE ELECTRÓNICO PARA INSECTOS

4 W
4W, caja de ABS ignífugo,
248 x 130 x 130 mm.



GIK06N
€ 16,⁹⁰



PEREL®

TRAMPA PARA INSECTOS CON BANDA ADHESIVA

2x15W

Esta trampa para insectos no utiliza una rejilla electrificada sino una banda adhesiva. Este tipo de trampa es ideal para emplearse en hostelería.

GIK13

€ 105,-



TRAMPA PARA INSECTOS CON BANDA ADHESIVA, ACERO INOXIDABLE

18W

Esta trampa para insectos no utiliza una rejilla electrificada sino una banda adhesiva. Este tipo de trampa es ideal para emplearse en hostelería.

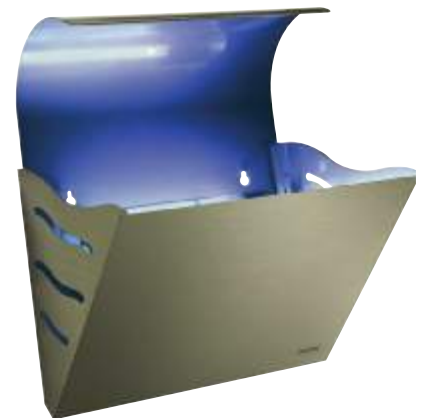

GIK12I

€ 93,-

REPELENTE ELECTRÓNICO PARA INSECTOS

2 x 15W

Seguro y eficaz • para colgar de la pared o del techo (cadena incl.) o para instalar de manera autónoma • caja de aluminio anti-rayas fácil de limpiar • dimensiones: 532 x 320 x 140mm • peso: 4.2kg, área de protección: 100m²



GIK11

€ 97,-

REPELENTE ULTRASÓNICO DE ROEDORES E INSECTOS

Gracias a la emisión de un elevado nivel sonoro y ondas variables automáticas, el C3492 es un aparato muy eficaz y ecológico para deshacerse de roedores e insectos. Las ondas ultrasónicas, que no son dañinas para los humanos ni para las mascotas, atacan el oído y el sistema nervioso de los roedores e insectos, lo que hace que huyan.

AHUYENTE ROEDORES E INSECTOS DE SU CASA.

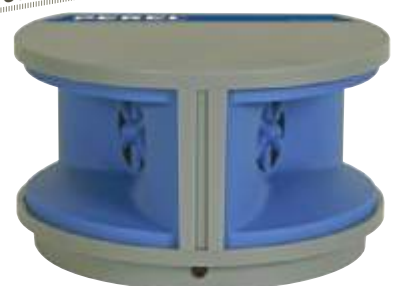

C3492

€ 28,⁹⁰



►► **MAGLITE - LINTERNAS LED**

MAGLITE MAG-CHARGER LED® - COLOR NEGRO



- resistente al agua
- alcance de la haz de luz: 417 m
- intensidad luminosa: 43667 cd
- flujo luminoso: 680 lm
- pila: 1 x batería recargable NiMH D (LR20) de 6 V (incl.)
- duración de vida de las pilas: ± 4 h (intensidad alta) / 30 h 16 (intensidad baja)
- longitud: 32 cm

■ **RL4019U**
€ 319,-

SERIE ML100



- resistente al agua
- alcance de la haz de luz: 307 m
- intensidad luminosa: 23571 cd
- flujo luminoso: 137 lm
- pila: 2 x C LR14 de 1.5 V (incl.)
- duración de vida de las pilas: ± 13 h (intensidad alta) / 48 h 45 (intensidad baja)
- longitud: 23.2 cm

■ **S2DX6**
€ 105,-



- resistente al agua
- alcance de la haz de luz: 306 m
- intensidad luminosa: 23393 cd
- flujo luminoso: 137 lm
- pila: 3 x C LR14 de 1.5 V (incl.)
- duración de vida de las pilas: ± 37 h (intensidad alta) / 78 h 45 (intensidad baja)
- longitud: 28.2 cm

■ **S3DX6**
€ 105,-

SERIE SOLITAIRE®



- resistente al agua
- incluye: correa
- alcance de la haz de luz: 55 m
- intensidad luminosa: 748 cd
- flujo luminoso: 37 lm
- pila: 1 x pila alcalina AAA LR03 de 1.5 V (incl.)
- duración de vida de las pilas: ± 1 h 45
- longitud: 8 cm

■ **SJ3A016U** ■ **SJ3A096U** ■ **SJ3A036U**
€ 24,⁵⁰ **€ 22,⁹⁰** **€ 24,⁹⁰**

SERIE 2D

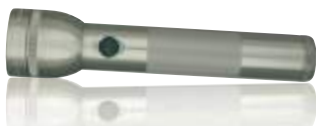

- resistente al agua
- alcance de la haz de luz: 388 m
- intensidad luminosa: 37567 cd
- flujo luminoso: 134 lm
- pila: 2 x pila D LR20 de 1.5 V (no incl.)
- duración de vida de las pilas: ± 8 h 45
- longitud: 25 cm

■ **ST2D016U** ■ **ST2D096U** ■ **ST2D036U**
€ 64,- **€ 64,-** **€ 64,-**

SERIE 2D PRO



- resistente al agua
- alcance de la haz de luz: 366 m
- intensidad luminosa: 33560 cd
- flujo luminoso: 274 lm
- pila: 2 x pila D LR20 de 1.5 V (no incl.)
- duración de vida de las pilas: ± 12 h 45
- longitud: 25 cm

■ **ST2P016L** ■ **ST2P096L** ■ **ST2P036L**
€ 78,- **€ 79,-** **€ 78,-**

SERIE 3D



- resistente al agua
- alcance de la haz de luz: 364 m
- intensidad luminosa: 33028 cd
- flujo luminoso: 131 lm
- pila: 3 x pila D LR20 de 1.5 V (no incl.)
- duración de vida de las pilas: ± 79 h 45
- longitud: 31 cm

■ **ST3D016U** ■ **ST3D096U** ■ **ST3D036U**
€ 72,- **€ 66,-** **€ 66,-**

SERIE MINI®



- resistente al agua
- incluye: funda de nylon
- alcance de la haz de luz: 141 m
- intensidad luminosa: 4990 cd
- flujo luminoso: 77 lm
- pila: 2 x pila alcalina AA L06R de 1.5 V (incl.)
- duración de vida de las pilas: ± 2 h (intensidad alta) / 30 h 218 (intensidad baja)
- longitud: 16.8 cm

SP2209HF
€ 41,⁹⁰

SERIE MINI PRO



- resistente al agua
- incluye: funda de nylon
- alcance de la haz de luz: 140 m
- intensidad luminosa: 4880 cd
- flujo luminoso: 226 lm
- pila: 2 x pila alcalina AA L06R de 1.5 V (incl.)
- duración de vida de las pilas: ± 2 h 30
- longitud: 16.8 cm

SP2P01HU € 55,- SP2P10HU € 51,- SP2P03HU € 51,-

SERIE MINI PRO+



- resistente al agua
- incluye: funda de nylon
- alcance de la haz de luz: 150 m
- intensidad luminosa: 5600 cd
- flujo luminoso: 245 lm
- pila: 2 x pila alcalina AA L06R de 1.5 V (incl.)
- duración de vida de las pilas: ± 2 h (intensidad alta) / 15 h 27 (intensidad baja)
- longitud: 16.8 cm

SPP01HU € 62,- SPP09HU € 64,- SPP03HU € 62,-

SERIE SUPER MINI®



- resistente al agua
- alcance de la haz de luz: 116 m
- intensidad luminosa: 3380 cd
- flujo luminoso: 84 lm
- pila: 2 x pila alcalina AAA LR03 de 1.5 V (incl.)
- duración de vida de las pilas: ± 5 h 45
- longitud: 12.7 cm

SP32016U € 31,⁹⁰ SP32096U € 31,⁵⁰ SP32036U € 31,⁵⁰

SERIE MAG-TAC



- resistente al agua
- 3 modos: momentáneo, potencia máxima y destellos
- bisel con corona
- alcance de la haz de luz: 193 m
- intensidad luminosa: 9267 cd
- flujo luminoso: 320 lm
- pila: 2 x CR123 (incl.)
- duración de vida de las pilas: ± 4 h 45
- longitud: 13.2 cm

SG2LRA6U € 149,- SG2LRC6U € 155,-



- resistente al agua
- 3 modos: momentáneo, potencia máxima y ahorro de energía
- alcance de la haz de luz: 182 m
- intensidad luminosa: 8293 cd
- flujo luminoso: 310 lm
- pila: 2 x CR123 (incl.)
- duración de vida de las pilas: ± 4 h (intensidad alta) / 17 h 45 (intensidad baja)
- longitud: 13.2 cm

SG2LRE6U € 129,- SG2LRG6U € 129,-

SERIE XL50



- resistente al agua
- alcance de la haz de luz: 213 m
- intensidad luminosa: 11373 cd
- flujo luminoso: 139 lm
- pila: 3 x pila alcalina AAA LR03 de 1.5 V (incl.)
- duración de vida de las pilas: ± 6 h (intensidad alta) / 30 h 33 (intensidad baja)
- longitud: 12.2 cm

XLS3016U € 64,- XLS3096U € 64,- XLS3036U € 64,-

SERIE XL100



- resistente al agua
- alcance de la haz de luz: 178 m
- intensidad luminosa: 7916 cd
- flujo luminoso: 105 lm
- pila: 3 x pila alcalina AAA LR03 de 1.5 V (incl.)
- duración de vida de las pilas: ± 5 h (intensidad alta) / 45 h 209 (intensidad baja)
- longitud: 12.2 cm

S3016 € 69,- S3036 € 69,-

SERIE XL200



- resistente al agua
- alcance de la haz de luz: 138 m
- intensidad luminosa: 4737 cd
- flujo luminoso: 172 lm
- pila: 3 x pila alcalina AAA LR03 de 1.5 V (incl.)
- duración de vida de las pilas: ± 2 h (intensidad alta) / 30 h 218 (intensidad baja)
- longitud: 12.2 cm

XL2-016U € 79,- XL2-036U € 79,- XL2-096U € 79,-



►► MAGLITE - LINTERNAS CON BOMBILLA INCANDESCENTE

MAGLITE LCL2 - COLOR NEGRO



- resistente al agua
- alcance de la haz de luz: 223 m
- intensidad luminosa: 12507 cd
- flujo luminoso: 31 lm
- pila: 2 x pila C LR14 de 1.5 V (no incl.)
- duración de vida de las pilas: ± 4 h 15
- longitud: 22 cm

■ S2C016U
€ 44,⁵⁰

MAGLITE LCL3 - COLOR NEGRO



- resistente al agua
- alcance de la haz de luz: 286 m
- intensidad luminosa: 20400 cd
- flujo luminoso: 60 lm
- pila: 3 x pila C LR14 de 1.5 V (no incl.)
- duración de vida de las pilas: ± 4 h 30
- longitud: 27 cm

■ S3C016U
€ 51,-

MAGLITE LCL4 - COLOR NEGRO



- resistente al agua
- alcance de la haz de luz: 266 m
- intensidad luminosa: 17700 cd
- flujo luminoso: 105 lm
- pila: 4 x pila C LR14 de 1.5 V (no incl.)
- duración de vida de las pilas: ± 4 h 30
- longitud: 32 cm

■ S4C016U
€ 53,-

SERIE ML



- resistente al agua
- alcance de la haz de luz: 206 m
- intensidad luminosa: 10627 cd
- flujo luminoso: 27 lm
- pila: 2 x pila alcalina D LR20 de 1.5 V (no incl.)
- duración de vida de las pilas: ± 8 h 30
- longitud: 25 cm

■ S2D016U € 54,- ■ S2D096U € 49,⁵⁰ ■ S2D106U € 49,⁵⁰
 ■ S2D116U € 49,⁵⁰ ■ S2D036U € 49,⁵⁰

SERIE ML



- resistente al agua
- alcance de la haz de luz: 269 m
- intensidad luminosa: 18067 cd
- flujo luminoso: 60 lm
- pila: 3 x pila alcalina D LR20 de 1.5 V (no incl.)
- duración de vida de las pilas: ± 9 h 30
- longitud: 31 cm

■ S3D016U € 52,- ■ S3D106U € 47,⁵⁰
 ■ S3D096U € 47,⁵⁰ ■ S3D036U € 47,⁵⁰

SERIE ML



- resistente al agua
- alcance de la haz de luz: 267 m
- intensidad luminosa: 17900 cd
- flujo luminoso: 98 lm
- pila: 4 x pila alcalina D LR20 de 1.5 V (no incl.)
- duración de vida de las pilas: ± 9 h 30
- longitud: 37 cm

■ S4D016U
€ 55,-

SERIE MINI®



- resistente al agua
- incluye: funda de nylon
- alcance de la haz de luz: 96 m
- intensidad luminosa: 2305 cd
- flujo luminoso: 14 lm
- pila: 2 x pila alcalina AA LR06 de 1.5 V (incl.)
- duración de vida de las pilas: ± 5 h 15
- longitud: 14.5 cm

■ M2A01HU 25,⁵⁰ ■ M2A09HU 25,⁵⁰ ■ M2A03HU 25,⁹⁰

SERIE SUPER MINI®



- resistente al agua
- alcance de la haz de luz: 31 m
- intensidad luminosa: 243 cd
- flujo luminoso: 9 lm
- pila: 2 x pila alcalina AAA LR03 de 1.5 V (incl.)
- duración de vida de las pilas: ± 2 h 30
- longitud: 12.7 cm

■ M3A016U 19,⁵⁰ ■ M3A096U 18,⁹⁰ ■ M3A036U 18,⁹⁰

SERIE SOLITAIRE®



- resistente al agua
- incluye: correa
- alcance de la haz de luz: 20 m
- intensidad luminosa: 97 cd
- flujo luminoso: 2 lm
- pila: 1 x pila alcalina AAA LR03 de 1.5 V (incl.)
- duración de vida de las pilas: ± 3 h 45
- longitud: 8 cm

■ K3A016U 10,⁹⁰ ■ K3A096U 10,⁹⁰ ■ K3A036U 10,⁹⁰



►► LINTERNAS LED

LINTERNA DE BOLSILLO POTENTE

9 LEDs muy luminosos, 3 veces más luminosos que LEDs convencionales. Resistente a la intemperie. 4x pila AA

- duración de vida de los LEDs: 100 000h
- alimentación: 4 x pila AA de 1.5V (incl.)



EFL07
€ 10,⁵⁰



POTENTE LINTERNA

16 LEDs blancos luminosos

16 LEDs potentes (3 veces más luminosos que LEDs normales). Resistente a la intemperie. 44 x pila D de 1.5V (incl.). Bajo consumo.

- alimentación: 4 x pila LR20 de 1.5V (incl.) o 1 x 6V (no incl.)
- duración de vida de los LEDs: 100 000h



EFL05
€ 16,⁵⁰



LINTERN DE BOLSILLO - LED CREE DE 3 W



EFL31
€ 23,⁵⁰



LINTERNA DE BOLSILLO - LED CREE DE 1 W



EFL32
€ 18,⁹⁰



POTENTE LINTERNA DE BOLSILLO LED Cree® de 5W

Linterna de bolsillo compacta con LED CREE blanco muy luminoso. LED de larga duración de vida. Caja de aluminio anodizado en una funda de silicio. Bajo consumo. Resistente a la intemperie. Junta tórica. Correa de muñeca.



ZLL505
€ 42,⁵⁰



LED COB 3 W + LINTERNA DE INSPECCIÓN RECARGABLE CON 7 LEDs



EWL37
€ 49,⁵⁰



LÁMPARA PORTÁTIL RECARGABLE

con 30 LEDs potentes

Lámpara portátil muy sólida, a prueba de choques. A prueba de salpicaduras. Autonomía de 5h después de una recarga completa. Se entrega con estación de carga.



EWL33
€ 61,-



LINTERNA DINAMO CON LEDs/ CARGADOR PARA MÓVIL

Linterna dinamo con LEDs/cargador para móviles de Nokia, Sony Ericsson, Motorola y Samsung. Con un minuto de rotación de manivela obtendrá hasta 60 minutos de luz clara. Entrada CC. Resistente a la intemperie. Es posible cargar la batería NiMH más de 500 veces.

ZL388/8
€ 11,⁵⁰





►► LINTERNAS COMPACTAS

LINTERNA UV - 9 LEDs

Potente linterna en formato práctico. Caja de aluminio anodizado, a prueba de choques y agua.



EFL41UV
€ 7,⁹⁰

LINTERNA DE BOLSILLO CON LED - TIPO BOLÍGRAFO



EFL33
€ 15,⁵⁰

POTENTE LINTERNA DE BOLSILLO DE ALUMINIO LED Cree® de 3W

Caja de aluminio anodizado, resistente a la intemperie.



ZLL501M
€ 23,⁵⁰

LINTERNA DE BOLSILLO DE GOMA

1W CREE LED - 70lm

resistente a la intemperie, a prueba de choques



EFL21
€ 14,⁹⁰

LINTERNA DE BOLSILLO DE ALUMINIO

LED DE 3W
rayo ajustable



EFL16
€ 13,⁹⁰

LINTERNA CON LEDs

9 LEDs muy luminosos
Potente linterna en formato práctico. Caja de aluminio anodizado, a prueba de choques y agua.



EFL24
€ 12,⁵⁰

LINTERNA

40lm
A prueba de agua y choques. Correa de muñeca. Ø35 x 100mm.



ZLL5010
€ 8,⁸⁰

PEQUEÑA LINTERNA CON LED

LED de alta potencia 0.5W
Hasta 15 horas de autonomía con una pila Con llavero. Ø20 x 93mm. Intensidad luminosa muy potente. Con correa de muñeca.



EFL08
€ 8,⁸⁰

►► LLAVEROS CON LINTERNA

LLAVERO CON MINI LINTERNA CON LED



EFL34
€ 9,³⁰

LLAVERO CON MICRO LINTERNA CON LED



EFL30
€ 7,¹⁰

LINTERNA DE BOLSILLO CON LED

Se recarga por el puerto USB del ordenador o una alimentación USB.



ZLLUSB
€ 6,⁶⁰

LLAVERO SOLAR CON LEDs BLANCOS

LEDs de larga duración de vida muy luminosos. Se puede recargar con la placa solar. Interruptor ON/OFF.



ZLLSOL
€ 5,¹⁰



►► LINTERNAS DE CAMPING CON LED

FARO Y LINTERNA DE CAMPING CON LEDS MULTIFUNCIÓN

Autonomía: •• 3 LEDs: hasta 40h •• 6 LEDs: hasta 35h •• 1 LED amarillo: hasta 40h.



EFLC2
€ 13,⁹⁰

MINI LINTERNA DE CAMPING - LED DE 1W

Para el camping, se puede utilizar como lámpara de sobremesa o lamparilla de noche. Con gancho de suspensión. 2 posiciones: conmute entre el LED blanco y el LED rojo. 4 x pila AA de 1.5 V (no incl.).



EFCL01
€ 5,⁹⁰



►► LINTERNAS FRONTALES

LINTERNA FRONTAL CON LED CREE BLANCO DE 3W

Linterna frontal ajustable con LED CREE blanco muy potente (3W) y LED rojo en la parte trasera izquierda.



EHL13
€ 25,⁹⁰

LINTERNA FRONTAL CON LED 3 LEDs + bombilla KRYPTON

Banda frontal y ángulo ajustables. Haz luminoso ajustable: de un punto de luz a un ancho haz luminoso. 3 LEDs y bombilla Krypton. 3 x pila AAA de 1.5V (no incl.).



EHL003
€ 15,⁵⁰

LINTERNA FRONTAL CON 3 LEDs BLANCOS ULTRALUMINOSOS

Linterna frontal ajustable con 3 LEDs blancos. Resistente a la intemperie.



EHL7
€ 13,⁵⁰

LINTERNA FRONTAL CON LEDS

4 LEDs blancos muy luminosos, 3 LEDs rojos. Esta linterna frontal ajustable incluye 4 LEDs blancos y 3 LEDs rojos. 3 modos de funcionamiento (2 LEDs blancos / 4 LEDs blancos / 3 LEDs rojos).



EHL11
€ 12,⁵⁰

LINTERNA FRONTAL CON LEDS POTENTE

23 LEDs blancos luminosos. Banda frontal e inclinación ajustables. Autonomía: máx. 5h



EHL10
€ 8,⁸⁰

LINTERNA FRONTAL CON LEDS

7 LEDs blancos luminosos. Ideal para ir de camping, ir de caza, escalar una montaña, etc.



EHL12
€ 6,⁵⁰



▶▶ JUEGOS CON CINTA DE LEDS - VELLIGHT



TIRA FLEXIBLE LED Y FUENTE DE ALIMENTACIÓN 180 LEDS 3 m 12 V⁻⁻⁻

contiene 180 LEDS de alto brillo (tipo 3528) • se puede cortar a cada 3 leds (5 cm)



- grado de protección IP: IP61
- revestimiento: pegamento PU
- espacio entre los LEDS: 16.5 mm
- alimentación: 12 V⁻⁻⁻ / 24 W (adaptador incluido)
- dimensiones: 3 m x 8 mm

LEDS14W blanco 6000-6500 K € 30,⁵⁰

LEDS14WW blanco cálido 2700-3200 K € 30,⁵⁰



TIRA FLEXIBLE LED, CONTROLADOR Y FUENTE DE ALIMENTACIÓN 90 LEDS 3 m 12 V⁻⁻⁻

contiene 90 LEDS de alto brillo (tipo 5050) • se puede cortar cada 3 LEDS (10 cm)



- grado de protección IP: IP61
- revestimiento: pegamento PU
- espacio entre los LEDS: 33 mm
- alimentación: 12 V⁻⁻⁻ / 24 W (adaptador incluido)
- dimensiones: 3 m x 10 mm

Controlador RGB con diferentes programas
① 24 teclas ② color fijo ③ programa animado
④ se controla por el mando a distancia IR (incl.)

LEDS15RGB RGB € 45,⁵⁰

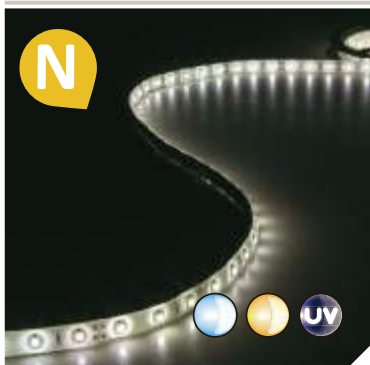

TIRA FLEXIBLE LED Y FUENTE DE ALIMENTACIÓN 300 LEDS 5 m 12 V⁻⁻⁻ SIN REVESTIMIENTO

300 LEDS muy luminosos (tipo 3528) • se puede cortar a cada 3 LEDS (5 cm)



- grado de protección IP: IP20
- revestimiento: no
- espacio entre los LEDS: 16.5 mm
- alimentación: 12 V⁻⁻⁻ / 24 W (adaptador incluido)
- dimensiones: 5 m x 8 mm

LEDS16W blanco 6000-6500 K € 36,⁵⁰

LEDS16WW blanco cálido 2700-3200 K € 36,⁵⁰

LEDS16UV ultravioleta N.A. € 62,-

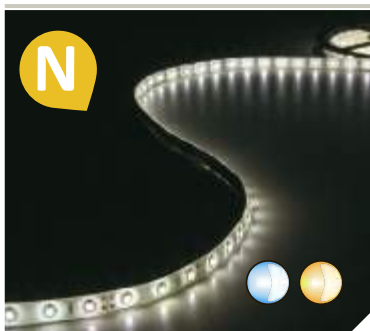

TIRA FLEXIBLE LED Y FUENTE DE ALIMENTACIÓN 300 LEDS 5 m 12 V⁻⁻⁻

300 LEDS muy luminosos (tipo 3528) • se puede cortar a cada 3 LEDS (5 cm)



- grado de protección IP: IP61
- revestimiento: pegamento PU
- espacio entre los LEDS: 16.5 mm
- alimentación: 12 V⁻⁻⁻ / 24 W (adaptador incluido)
- dimensiones: 5 m x 8 mm

LEDS17W blanco 6000-6500 K € 39,⁹⁰

LEDS17WW blanco cálido 2700-3200 K € 39,⁹⁰

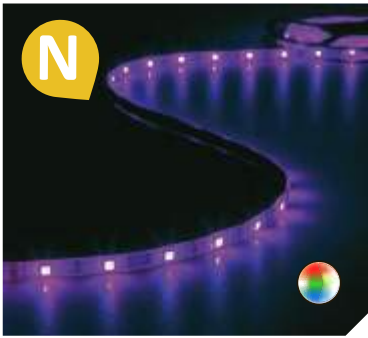

TIRA FLEXIBLE LED, CONTROLADOR Y FUENTE DE ALIMENTACIÓN
150 LEDs 5 m 12 V⁻⁻⁻ SIN REVESTIMIENTO

150 LEDs muy luminosos (tipo 5050) • se puede cortar cada 3 LEDs (10 cm)

- grado de protección IP: IP20
- espacio entre los LEDs: 33 mm
- alimentación: 12 V⁻⁻⁻ / 24 W (adaptador incluido)
- dimensiones: 5 m x 10 mm

Controlador RGB con diferentes programas
 ① 24 teclas ② color fijo ③ programa animado
 ④ se controla por el mando a distancia IR (incl.)

LEDS18RGB RGB € 55,-

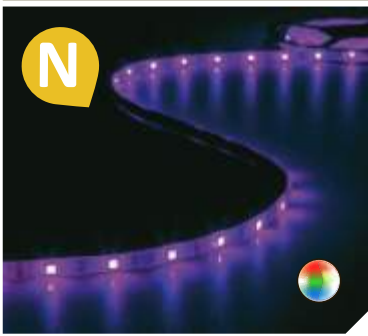

TIRA FLEXIBLE LED, CONTROLADOR Y FUENTE DE ALIMENTACIÓN
150 LEDs 5 m 12 V⁻⁻⁻

150 LEDs muy luminosos (tipo 5050) • se puede cortar cada 3 LEDs (10 cm)

- grado de protección IP: IP61
- revestimiento: pegamento PU
- espacio entre los LEDs: 33 mm
- alimentación: 12 V⁻⁻⁻ / 24 W (adaptador incluido)
- dimensiones: 5 m x 10 mm

Controlador RGB con diferentes programas
 ① 44 teclas ② color fijo ③ programa animado
 ④ se controla por el mando a distancia IR (incl.)

LEDS20RGB RGB € 64,-



CINTA DE LEDs FLEXIBLE, CONTROLADOR Y ADAPTADOR DE RED
150 LEDs 5 m 12 VDC

150 LEDs muy luminosos (tipo 5050) • se puede cortar cada 3 LEDs (10 cm)

- grado de protección IP: IP61
- revestimiento: epoxy
- espacio entre los LEDs: 33 mm
- alimentación: 12 VCC / 24 W (adaptador incluido)
- dimensiones: 5 m x 10 mm

Controlador RGB con diferentes programas
 ① 24 teclas ② color fijo ③ programa animado
 ④ se controla por el mando a distancia IR (incl.)

LEDS09RGB RGB € 59,-



CINTA DE LEDs FLEXIBLE , CONTROLADOR POR LA MÚSICA Y ADAPTADOR DE RED
150 LEDs 5 m 12 V⁻⁻⁻

150 LEDs muy luminosos (tipo 5050) • se puede cortar cada 3 LEDs (10 cm)

- grado de protección IP: IP61
- revestimiento: silicona
- espacio entre los LEDs: 33 mm
- alimentación: 12 V⁻⁻⁻ / 24 W (adaptador incluido)
- dimensiones: 5 m x 10 mm

controlador RGB con diferentes programas
 ① color fijo ② animación ③ programas controlados por la música ④ se controla por el mando a distancia IR (incl.)

LEDS11SRGB RGB € 61,-

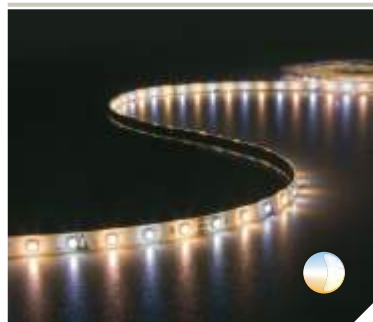

CINTA DE LEDs FLEXIBLE, CONTROLADOR Y ADAPTADOR DE RED 300 LEDs 5 m 12 V $\overline{\text{---}}$

300 LEDs muy luminosos (tipo 3528) • se puede cortar cada 6 LEDs (10 cm)

- grado de protección IP: IP61
 - revestimiento: silicona
 - espacio entre los LEDs: 16.5 mm
 - alimentación: 12 V $\overline{\text{---}}$ / 24 W (adaptador incluido)
 - dimensiones: 5 m x 8 mm
- controlador con diferentes programas
 ① mezcla del color blanco frío y blanco cálido
 ② animación ③ se controla por el mando a distancia IR (incl.)

LEDS12CWW blanco cálido (3000 K) & blanco frío (8500 K) € 62,-



CINTA DE LEDs FLEXIBLE, CONTROLADOR Y ADAPTADOR DE RED ANIMADO DIGITALMENTE 150 LEDs 5 m 12 V $\overline{\text{---}}$

150 LEDs muy luminosos (tipo 5050) • se puede cortar cada 3 LEDs (10 cm)

- grado de protección IP: IP61
 - revestimiento: silicona
 - espacio entre los LEDs: 33 mm
 - alimentación: 12 V $\overline{\text{---}}$ / 24 W (adaptador incluido)
 - dimensiones: 5 m x 10 mm
- 164 programas diferentes
 ① color fijo ② diferentes efectos 'chase' ③ efecto 'shooting stars' de izquierda a derecha ④ cambio de color automático ⑤ efecto 'ciclo' suave ⑥ se controla por el mando a distancia IR (incl.)

LEDS10DRGB RGB € 77,-



4 CINTAS DE LEDs FLEXIBLES Y ADAPTADOR DE RED 4 x 30 cm 12 V $\overline{\text{---}}$

cada cinta de LEDs incluye 12 LEDs muy luminosos (tipo 3528) • incluye: • cinta de LEDs, 30 cm: 4 uds. • cinta de LEDs angular: 2 uds. • conectores: 6 uds. • cables: 3 uds. • adaptador de red: 1 ud.

- grado de protección: IP61
- revestimiento: poliuretano (PU) (el)
- distancia entre dos LEDs: 2.5 cm
- alimentación: 12 V $\overline{\text{---}}$ / 6 W (adaptador incluido)
- dimensiones: 3 m x 10 mm

LEDS07W blanco € 27,⁵⁰

LEDS07WW blanco cálido € 27,⁵⁰



4 CINTAS DE LEDs FLEXIBLES, CONTROLADOR RGB Y ADAPTADOR DE RED 4 x 30 cm 12 V $\overline{\text{---}}$

cada cinta de LEDs incluye 9 LEDs muy luminosos (tipo 5050) • se puede cortar cada 3 LEDs (10 cm) • incluye: • cinta de LEDs, 30 cm: 4 uds. • cinta de LEDs angular: 2 uds. • conectores: 6 uds. • cables: 3 uds. • adaptador de red: 1 ud.

- grado de protección: IP61
 - revestimiento: poliuretano (PU) (el)
 - distancia entre dos LEDs: 3.3 cm
 - alimentación: 12 V $\overline{\text{---}}$ / 6 W (adaptador incluido)
 - dimensiones: 30 cm x 10 mm
- controlador RGB con diferentes programas
 ① color fijo ② animación

LEDS08RGB RGB € 38,⁵⁰



N



CINTA DE LEDS FLEXIBLE ANIMADO

9 LEDs RGB muy luminosos (tipo 5050) • se puede cortar cada LED (5.5 cm)

grado de protección: IP61

- revestimiento: epoxy
- distancia entre dos LEDs: 5.5 cm
- alimentación: cable USB (5 V⁺)
- dimensiones: 50 cm x 12 mm

controlador RGB incorporado con varios programas
 ① color fijo, efectos 'fade' y parpadeo
 ② alimentación con cable USB

LEDS13RGB RGB € 14,⁵⁰



CINTAS DE LEDS RÍGIDAS

incluye: • 3 cintas con LEDs rígidas • adaptador de red con interruptor
 • clips de fijación • cables de conexión y separador

- LEDs: 15 x 3 uds.
- dimensiones: 400 x 9.5 x 6 mm (Lo x An x Al)
- longitud del cable: 150 cm
- adaptador de red: 12 V⁺ / 6 W (incl.)

controlador RGB incorporado con varios programas
 ① color fijo, efectos 'fade' y parpadeo
 ② alimentación con cable USB

LEDS04NW blanco neutro € 32,⁹⁰
 LEDSO4WW blanco cálido € 32,⁹⁰

CINTA DE LEDS

12VDC/1.44W. Longitud: 30cm. Color: blanco.

18 LEDs luminosos en una caja de plástico de 30cm.

Aplicaciones: no sólo apto para el uso en coches, barcos o caravanas, sino que también puede servir de iluminación para la cocina, la escalera, el dormitorio, la vitrina, el mostrador, etc.



CHBLW
 € 11,⁹⁰





►► CINTAS DE LEDS FLEXIBLES

TIPOS DE LED



TIPO 3528

- tiene 1 cuadrado por LED

3528



TIPO 5630

- tiene 1 cuadrado por LED
- muy alta luminosidad

5630



TIPO 5050

- tiene 3 cuadrados por LED
- 3 veces más luz
- para la luz RGB

5050



TIPO 3014

- tiene 1 cuadrado por LED
- alta luminosidad
- pequeña carcasa: muchos leds en una cinta

3014



TIPO 3527

- tiene 2 cuadrados por LED
- la luz blanco frío + blanco cálido

3527



TIPO 335

- tiene 3 cuadrados por LED
- dirigidos hacia los lados

335

►► CINTAS DE LEDS FLEXIBLES - SERIE PROFESIONAL - PARA EL USO EN INTERIORES



Las cintas de LED profesionales tienen un alto rendimiento de luz. Los LED han sido seleccionados cuidadosamente por lo que podemos ofrecerle cintas de LED blancos en 5 temperaturas de color. Estas cintas de LED son aptas para un uso continuo 24/7 si las instala de manera profesional según las normas aplicables.

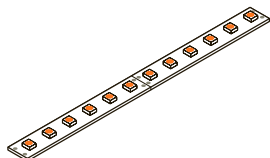

600 LED TIPO 3528 24 V IP20

5 m × 8 mm • fijación: cinta autoadhesiva (3 M)

Los 600 LED de esta cinta de LED proporcionan una bonita distribución de la luz.

- revestimiento: no
- distancia entre dos LED: 8.33 mm
- se puede cortar cada 6 LED (5 cm)

LQ24N150CW65N	blanco frío	6500 K	€ 89,-
LQ24N150NW45N	blanco neutro	4500 K	€ 89,-
LQ24N150WW35N	blanco cálido	3500 K	€ 89,-
LQ24N150WW27N	blanco cálido	2700 K	€ 89,-

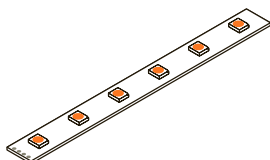
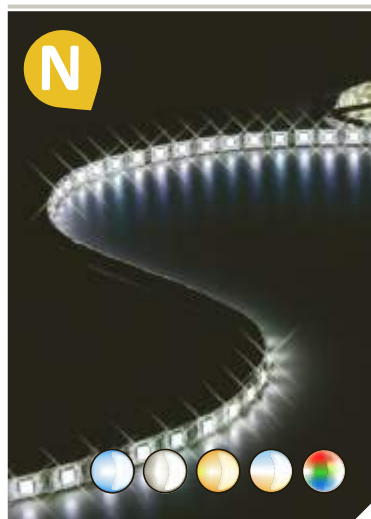

300 LED TIPO 5050 24 V IP20

5 m × 10 mm • fijación: cinta autoadhesiva (3 M)

Los 300 LED potentes de esta cinta de LED proporcionan una buena intensidad luminosa y bonita distribución de la luz.

- revestimiento: no
- distancia entre dos LED: 16.7 mm
- se puede cortar cada 6 LED (10 cm)

LQ24N230CW65N	blanco frío	6500 K	€ 119,-
LQ24N230NW45N	blanco neutro	4500 K	€ 119,-
LQ24N230WW35N	blanco cálido	3500 K	€ 115,-
LQ24N230WW27N	blanco cálido	2700 K	€ 115,-
LQ24N230WW24N	blanco cálido	2400 K	€ 115,-
LQ24N230CWWN	blanco cálido y blanco frío	6500 K & 3500 K	€ 119,-
LQ24N230RGBN	RGB		€ 119,-

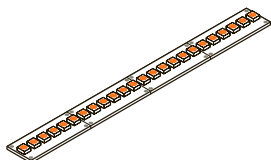
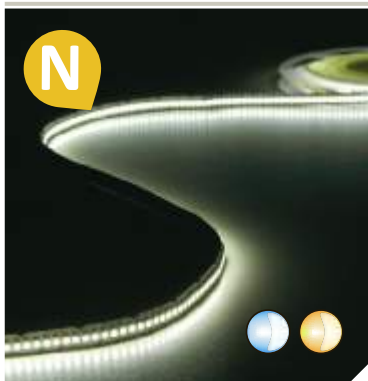

1200 LED TIPO 3528 24 V IP20

5 m x 10 mm • fijación: cinta autoadhesiva (3 M)

Los 1200 LEDs de esta cinta de LEDs proporcionan una bonita distribución de la luz.

- revestimiento: no
- distancia entre dos LED: 4.2 mm
- se puede cortar cada 6 LED (2.5 cm)

LQ24N190CW65N	blanco frío	6500 K	€ 189,-
LQ24N190WW35N	blanco cálido	3500 K	€ 189,-
LQ24N190WW27N	blanco cálido	2700 K	€ 189,-

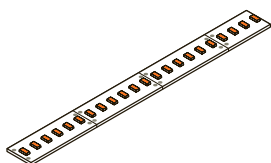
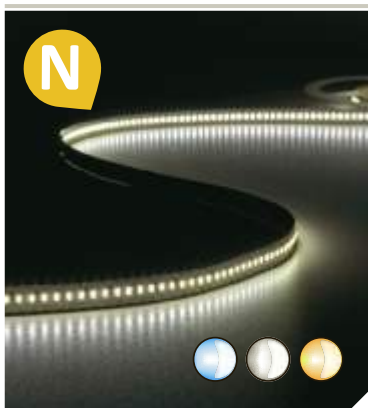

1080 LED TIPO 3014 24 V IP20

5 m x 10 mm • fijación: cinta autoadhesiva (3 M)

Los 1080 LEDs de esta cinta de LEDs proporcionan una bonita distribución de la luz.

- revestimiento: no
- distancia entre dos LED: 4.6 mm
- se puede cortar cada 6 LED (2.75 cm)

LQ24N680CW65N	blanco frío	6000 K	€ 189,-
LQ24N680NW45N	blanco neutro	4300 K	€ 189,-
LQ24N680WW35N	blanco cálido	3500 K	€ 189,-
LQ24N680WW27N	blanco cálido	2750 K	€ 189,-

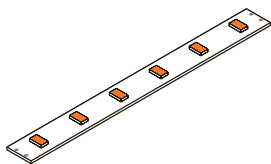

300 LED TIPO 5630 24 V IP20

5 m x 10 mm • fijación: cinta autoadhesiva (3 M)

El rendimiento de luz y la intensidad luminosa de estos leds son muy altos y con ellos se puede crear una iluminación potente y económica.

- revestimiento: no
- distancia entre dos LED: 16.7 mm
- se puede cortar cada 6 LED (10 cm)

LQ24N730CW65N	blanco frío	6500 K	€ 119,-
LQ24N730NW45N	blanco neutro	4500 K	€ 119,-
LQ24N730WW35N	blanco cálido	3500 K	€ 119,-
LQ24N730WW27N	blanco cálido	2700 K	€ 119,-

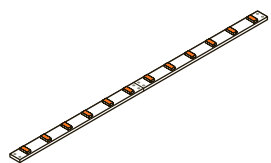
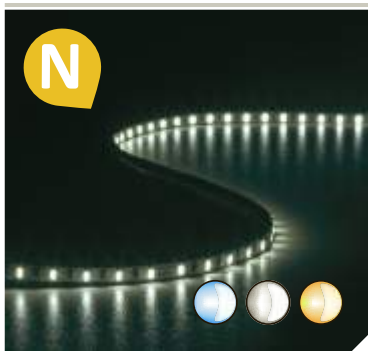

600 LED TIPO 3014 24 V IP20

5 m x 4 mm • fijación: thermal adhesive tape

Utilice esta cinta de LED de sólo 4 mm junto con el perfil LED CHLAP14 para obtener una línea de luz muy estrecha y uniforme.

- revestimiento: no
- distancia entre dos LED: 8.3 mm
- se puede cortar cada 6 LED (5 cm)

LQ24N650CW65	blanco frío	6000-6500 K	€ 119,-
LQ24N650NW45	blanco neutro	4000-4250 K	€ 119,-
LQ24N650WW27	blanco cálido	2600-2800 K	€ 119,-

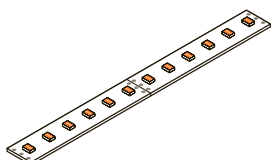

600 LED TIPO 3527 24 V IP20 COLOR BLANCO CÁLIDO & FRÍO

5 m x 10 mm • fijación: cinta autoadhesiva (3 M)

Estas cintas de LED utilizan LED con 2 compartimentos. Una mezcla perfecta entre el color blanco frío y blanco cálido.

- revestimiento: no
- distancia entre dos LED: 8.4 mm
- se puede cortar cada 6 LED (5 cm)

LQ24N550CWW blanco frío-blanco cálido 3500 K - 6500 K € 239,-

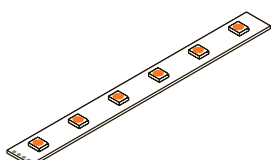

300 LED TIPO 5050 24 V IP20 COLOR RGB & BLANCO CÁLIDO

5 m x 12 mm • fijación: cinta autoadhesiva (3 M)

Cintas con LED RGB y LED de color blanco cálido. La LQ24N230RGBWWN1 tiene 150 LED de color RGB y 150 LED de color blanco cálido para un efecto RGB o una luz acogedora en color blanco cálido.

- revestimiento: no
- distancia entre dos LED: 16.7 mm
- se puede cortar cada 12 LED (20 cm)

LQ24N230RGBWWN1 RGB-blanco cálido 3500 K € 115,-

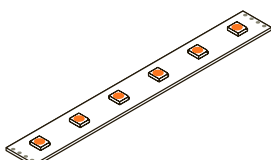
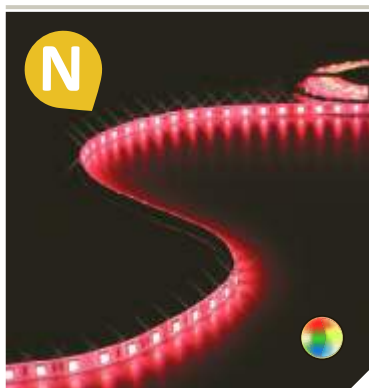

300 LED TIPO 5050 24 V IP20 COLOR RGB & BLANCO CÁLIDO

5 m x 12 mm • fijación: cinta autoadhesiva (3 M)

Cintas con LED RGB y LED de color blanco cálido. La LQ24N830RGBWWN combina LED de color RGB y LED de color blanco cálido en 1 mismo chip LED para una bonita mezcla de color. La cinta lleva 300 LED para una buena distribución de la luz.

- revestimiento: no
- distancia entre dos LED: 16.7 mm
- se puede cortar cada 6 LED (10 cm)

LQ24N830RGBWWN RGB-blanco cálido 3500 K € 195,-

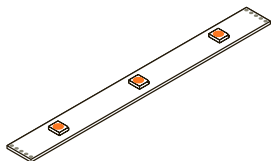
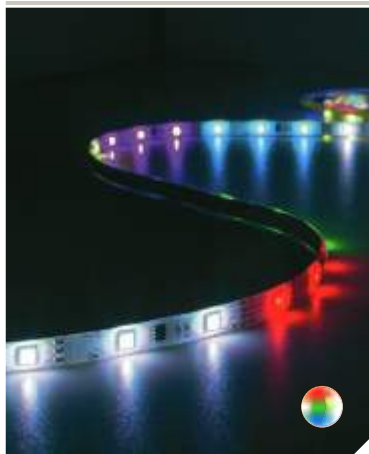

150 LED TIPO 5050 12 V IP20 DATOS

5 m x 10 mm • fijación: cinta autoadhesiva (3 M)

Esta cinta de LED de datos tiene 50 segmentos. Cada segmento está equipado con 3 LED RGB y se puede controlar con la señal digital. Se necesitan sólo 3 cables para conectar la cinta de LED. (señal de datos y alimentación). La velocidad de datos es de 400 kb/s o 800 kb/s en el modo de alta velocidad, lo que le permite programar efectos de luz fluidos y rápidos.

- revestimiento: no
- distancia entre dos LED: 33 mm
- se puede cortar cada 3 LED (10 cm)

LQ12N210DRGB RGB € 85,-

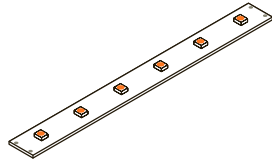

300 LED TIPO 3528 24 V IP20 ROSA

5 m x 8 mm • fijación: cinta autoadhesiva (3 M)

- revestimiento: no
- distancia entre dos LED: 16.7 mm
- se puede cortar cada 6 LED (10 cm)

LQ24N130P rosa € 59,-

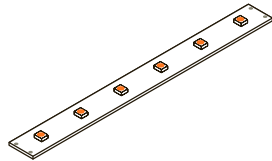
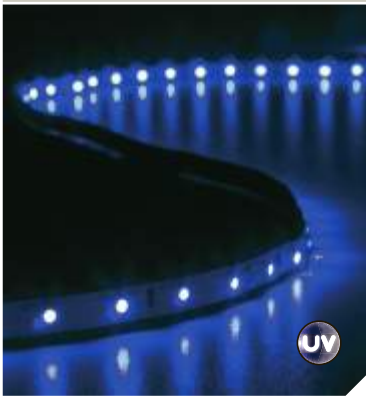

300 LED TIPO 3528 24 V IP20 ULTRAVIOLETA

5 m x 8 mm • fijación: cinta autoadhesiva (3 M)

Esta cinta de LED con LED ultravioletas (UV) emite en parte una luz de color morado y en parte una luz UV invisible. Esto, junto con material reflectante, hace posible crear un efecto de luz negra.

- revestimiento: no
- distancia entre dos LED: 16.7 mm
- se puede cortar cada 6 LED (10 cm)

LQ24N130UV ultravioleta € 59,-

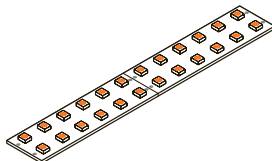

1200 LED TIPO 3528 24 V IP20 DOBLE

5 m x 15 mm • fijación: cinta autoadhesiva (3 M)

Cintas de LED con alto rendimiento luminoso y doble fila de LED.

- revestimiento: no
- distancia entre dos LED: 8.4 mm
- se puede cortar cada 12 LED (5 cm)

LQ24N196CW65N	blanco frío	6500 K	€ 179,-
LQ24N196NW45N	blanco neutro	4500 K	€ 179,-
LQ24N196WW35N	blanco cálido	3500 K	€ 179,-
LQ24N196WW27N	blanco cálido	2700 K	€ 179,-

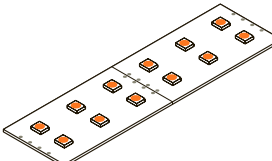
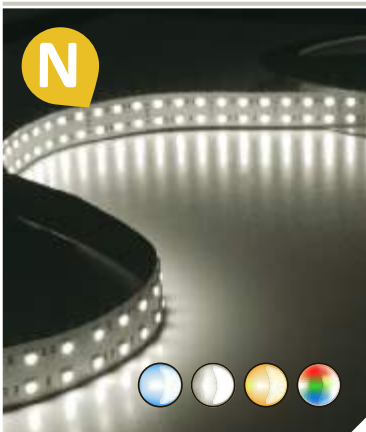

600 LED TIPO 5050 24 V IP20 DOBLE

5 m x 28 mm • fijación: cinta autoadhesiva (3 M)

Cintas de LED con alto rendimiento luminoso y doble fila de LED.

- revestimiento: no
- distancia entre dos LED: 16.7 mm
- se puede cortar cada 6 LED (5 cm)

LQ24N256CW65N	blanco frío	6500 K	€ 239,-
LQ24N256NW45N	blanco neutro	4500 K	€ 239,-
LQ24N256WW35N	blanco cálido	3500 K	€ 239,-
LQ24N256WW27N	blanco cálido	2700 K	€ 239,-
LQ24N256RGBN	RGB		€ 245,-



► CINTAS DE LEDS FLEXIBLES - SERIE PROFESIONAL - PARA EL USO EN LUGARES HÚMEDOS

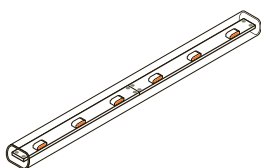

300 LED TIPO 3014 12 V IP67 LUZ LATERAL

5 m × 10 mm × 7 mm • fijación: clips de montaje • circuito impreso flexible (cobre)

Estos LED se montan de forma perpendicular en la cinta de LED. Por tanto, es posible crear efectos especiales. Puede utilizar estas cintas de LED sin perfiles en lugares húmedos como en cuartos de baño o la cocina.

- revestimiento: tubo de silicona
- distancia entre dos LED: 16.7 mm
- se puede cortar cada 3 LED (5 cm)

LQ12M330CW65N	blanco frío	6500 K	€ 119,-
LQ12M330WW35N	blanco cálido	2950 K	€ 119,-

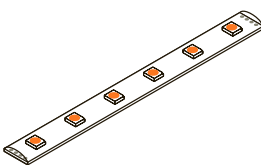

300 LED TIPO 5050 24 V IP61

5 m × 10 mm • fijación: cinta autoadhesiva (3M)

Puede utilizar estas cintas de LED sin perfiles en lugares húmedos como en cuartos de baño o la cocina.

- revestimiento: silicona
- distancia entre dos LED: 16.7 mm
- se puede cortar cada 6 LED (10 cm)

LQ24M230CW65N	blanco frío	6500 K	€ 105,-
LQ24M230WW35N	blanco cálido	3500 K	€ 105,-
LQ24M230WW27N	blanco cálido	2700 K	€ 105,-
LQ24M230RGBN	RGB		€ 139,-

► CINTAS DE LEDS FLEXIBLES - SERIE PROFESIONAL - PARA EL USO EN EXTERIORES

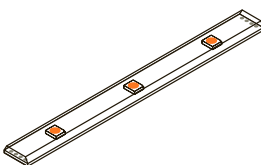

150 LED TIPO 5050 12 V IP68

5 m × 12 mm • fijación: clips de montaje

Estas cintas de LED están equipadas con un revestimiento de silicona. Por ello, no sólo son aptas para el uso en exteriores y sino que también son sumergibles (salvo en cloro o agua salada). Estas cintas de LED funcionan con una tensión segura muy baja de 12 Vs y se pueden utilizar en volumen 0.

- revestimiento: silicona
- distancia entre dos LED: 33 mm
- se puede cortar cada 3 LED (10 cm)

LQ12W210CW65N	blanco frío	6500 K	€ 105,-
LQ12W210WW35N	blanco cálido	3500 K	€ 105,-
LQ12W210RGBN1	RGB		€ 95,-

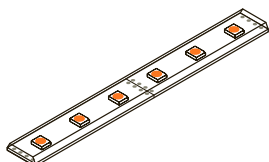

300 LED TIPO 5050 12 V IP68

5 m × 12 mm • fijación: clips de montaje

Estas cintas de LED están equipadas con un revestimiento de silicona. Por ello, no sólo son aptas para el uso en exteriores y sino que también son sumergibles (salvo en cloro o agua salada). Estas cintas de LED funcionan con una tensión segura muy baja de 12 Vs y se pueden utilizar en volumen 0

- revestimiento: silicona
- distancia entre dos LED: 16.7 mm
- se puede cortar cada 3 LED (5 cm)

LQ12W230CW65N	blanco frío	6500 K	€ 139,-
LQ12W230WW35N	blanco cálido	3500 K	€ 139,-
LQ12W230RGBN1	RGB		€ 129,-

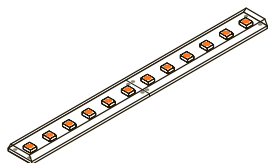

600 LED TIPO 3528 24 V IP68

5 m × 10 mm • fijación: clips de montaje

Estas cintas de LED están equipadas con un revestimiento de silicona. Por ello, no sólo son aptas para el uso en exteriores y sino que también son sumergibles (salvo en cloro o agua salada).

- revestimiento: silicona
- distancia entre dos LED: 8.33 mm
- se puede cortar cada 6 LED (5 cm)

LQ24W150CW65N	blanco frío	6500 K	€ 109,-
LQ24W150WW35N	blanco cálido	3500 K	€ 109,-
LQ24W150WW27N	blanco cálido	2700 K	€ 109,-

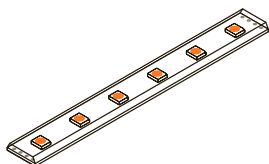
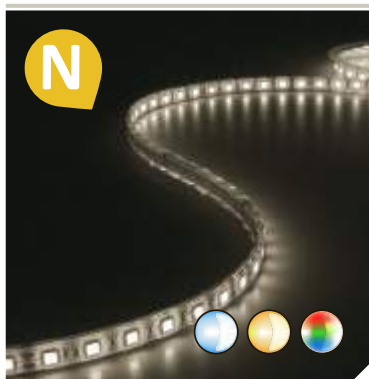

300 LED TIPO 5050 24 V IP68

5 m × 12 mm • fijación: clips de montaje

Estas cintas de LED están equipadas con un revestimiento de silicona. Por ello, no sólo son aptas para el uso en exteriores y sino que también son sumergibles (salvo en cloro o agua salada).

- revestimiento: silicona
- distancia entre dos LED: 16.7 mm
- se puede cortar cada 6 LED (10 cm)

LQ24W230CW65N	blanco frío		€ 135,-
LQ24W230WW35N	blanco cálido	3500 K	€ 135,-
LQ24W230RGBN1	RGB		€ 139,-



► CINTAS DE LEDS FLEXIBLES - SERIE ESTÁNDAR - PARA EL USO EN LUGARES HÚMEDOS



Nuestras cintas de LED tienen una intensidad luminosa media por lo que son ideales para iluminar espacios vitales. Han sido diseñadas para un uso ocasional y no constante (24/7). Estas cintas de LED se pueden utilizar sin perfil en lugares húmedos como por ejemplo el cuarto de baño o la cocina.

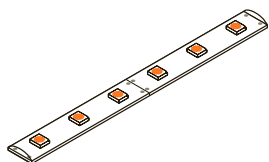

300 LED TIPO 3528 12 V IP61

5 m x 10 mm • fijación: cinta autoadhesiva (3 M)

- revestimiento: epoxi
- distancia entre dos LED: 16.5 mm
- se puede cortar cada 3 LED (5 cm)

LS12M130CW	blanco frío	€ 40, ⁹⁰
LS12M130WW	blanco cálido	€ 40, ⁹⁰
LS12M130R	rojo	€ 40, ⁹⁰
LS12M130Y	amarillo	€ 40, ⁹⁰
LS12M130G	verde	€ 40, ⁹⁰
LS12M130B	azul	€ 40, ⁹⁰

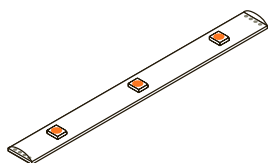

150 LED TIPO 5050 12 V IP61

5 m x 10 mm • fijación: cinta autoadhesiva (3 M)

- revestimiento: epoxi
- distancia entre dos LED: 33 mm
- se puede cortar cada 3 LED (10 cm)

LS12M210CW	blanco frío	€ 59,-
LS12M210WW	blanco cálido	€ 59,-
LS12M210RGB	rojo-azul-verde	€ 59,-
LS12M210R	rojo	€ 59,-
LS12M210Y	amarillo	€ 59,-
LS12M210G	verde	€ 59,-
LS12M210B	azul	€ 59,-

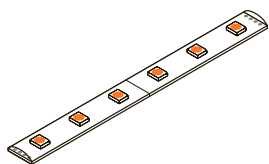

300 LED TIPO 5050 12 V IP61

5 m x 10 mm • fijación: cinta autoadhesiva (3 M)

- revestimiento: epoxi
- distancia entre dos LED: 16.5 mm
- se puede cortar cada 3 LED (5 cm)

LS12M230CW	blanco frío	€ 88,-
LS12M230NW	blanco neutro	€ 88,-
LS12M230WW	blanco cálido	€ 93,-
LS12M230RGB	rojo-azul-verde	€ 88,-

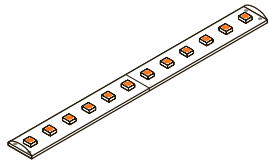
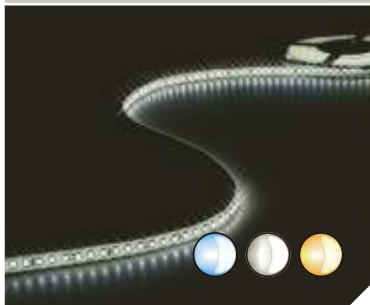

600 LED TIPO 3528 24 V IP61

5 m x 10 mm • fijación: cinta autoadhesiva (3 M)

- revestimiento: epoxi
- distancia entre dos LED: 8.3 mm
- se puede cortar cada 6 LED (5 cm)

LS24M150CW	blanco frío	€ 65,-
LS24M150NW	blanco neutro	€ 65,-
LS24M150WW	blanco cálido	€ 69,-

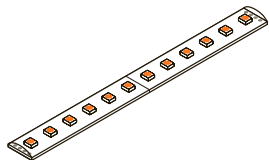

600 LED TIPO 3528 12 V IP61

5 m x 10 mm • fijación: cinta autoadhesiva (3 M)

- revestimiento: epoxi
- distancia entre dos LED: 8.3 mm
- se puede cortar cada 6 LED (5 cm)

LS12M150CWW	blanco cálido / blanco frío	€ 115,-
-------------	-----------------------------	---------

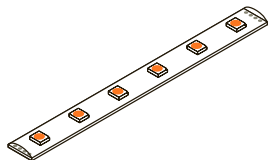

300 LED TIPO 5050 24 V IP61

5 m x 10 mm • fijación: cinta autoadhesiva (3 M)

- revestimiento: epoxi
- distancia entre dos LED: 16.5 mm
- se puede cortar cada 6 LED (10 cm)

LS24M230CW	blanco frío	€ 95,-
LS24M230NW	blanco neutro	€ 95,-
LS24M230WW	blanco cálido	€ 95,-
LS24M230RGB	RGB	€ 95,-
LS24M230B	azul	€ 95,-

▶▶ CINTAS DE LEDS FLEXIBLES - SERIE ESTÁNDAR - PARA EL USO EN INTERIORES

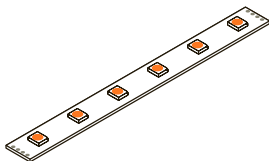

300 LED TIPO 5050 24 V IP20

5 m x 10 mm • fijación: cinta autoadhesiva (3 M)

Estas cintas de LED no llevan revestimiento y son ideales para el montaje en perfiles de aluminio.

- revestimiento: no
- distancia entre dos LED: 16.5 mm
- se puede cortar cada 6 LED (10 cm)

LS24N230CW	blanco frío	€ 95,-
LS24N230NW	blanco neutro	€ 95,-
LS24N230WW	blanco cálido	€ 95,-
LS24N230RGB	RGB	€ 95,-



▶ CINTAS DE LEDS FLEXIBLES - SERIE BÁSICA - PARA EL USO EN LUGARES HÚMEDOS



Nuestro modelo básico de las cintas de LED le ofrece un producto de calidad a un precio asequible. Los LED tienen una intensidad luminosa media por lo que son ideales como iluminación ambiental o para acentuar. Han sido diseñadas para un uso ocasional y no para un uso constante (24/7).

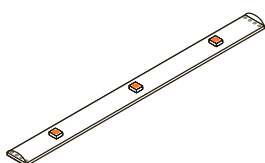

150 LED TIPO 3528 12 V IP61

5 m x 8 mm • fijación: cinta autoadhesiva (3 M)

- revestimiento: epoxi
- distancia entre dos LED: 33 mm
- se puede cortar cada 3 LED (10 cm)

LB12M110CW	blanco frío	€ 31, ⁵⁰
LB12M110WW	blanco cálido	€ 31, ⁵⁰
LB12M110B	azul	€ 31, ⁵⁰

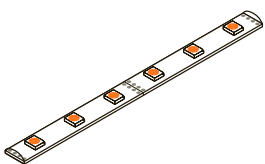

300 LED TIPO 3528 12 V IP61

5 m x 8 mm • fijación: cinta autoadhesiva (3 M)

- revestimiento: epoxi
- distancia entre dos LED: 16.5 mm
- se puede cortar cada 3 LED (5 cm)

LB12M130CW	blanco frío	€ 39, ⁹⁰
LB12M130WW	blanco cálido	€ 39, ⁹⁰
LB12M130B	azul	€ 39, ⁹⁰

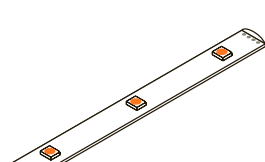

150 LED TIPO 5050 12 V IP61

5 m x 10 mm • fijación: cinta autoadhesiva (3 M)

- revestimiento: epoxi
- distancia entre dos LED: 33 mm
- se puede cortar cada 3 LED (10 cm)

LB12M210CW	blanco frío	€ 49, ⁹⁰
LB12M210WW	blanco cálido	€ 49, ⁹⁰
LB12M210RGB	RGB	€ 49, ⁹⁰
LB12M210B	azul	€ 49, ⁹⁰



MÓDULOS LED DECORATIVOS - 390mm

Esta cinta de LEDs flexible incluye 78 LEDs muy luminosos (600mcd) y tiene una longitud de sólo 39cm. Gracias a la intensidad luminosa elevada de los LEDs y la disposición en la cinta (1 LED cada 5mm), esta cinta parece una cinta luminosa. Ideal como luz ambiental, publicidad luminosa, para aplicaciones decorativas, etc. Se puede cortar cada 1.5cm. Es posible regular la luminosidad.

	CLLS03W	€ 38, ⁹⁰
	CLLS03B	€ 38, ⁹⁰

	CLLS03G	€ 38, ⁹⁰
	CLLS03A	€ 38, ⁹⁰

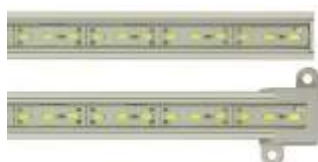
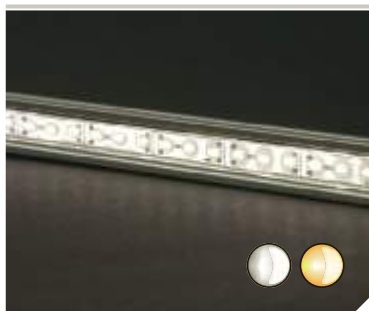

CINTAS DE LED DE ALTA LUMINOSIDAD - 500mm











CLLS05NWN	blanco neutro	5800 K	€ 28, ⁵⁰
CLLS05WWN	blanco cálido	3700 K	€ 28, ⁵⁰

CINTAS DE LED DE ALTA LUMINOSIDAD - 890mm

CLLS06NWN	blanco neutro	5800 K	€ 47, ⁵⁰
CLLS06WWN	blanco cálido	3700 K	€ 47, ⁵⁰



►► PERFILES LED - ALUMINIO

		MONTAJE EN SUPERFICIE	<ul style="list-style-type: none"> • dimensiones (Lo x An x Al): 2 m x 17.5 mm x 15 mm • anchura interior: 12.2 mm <table border="1"> <tr> <td>CHLAP1</td> <td><input type="checkbox"/></td> <td>difusor opaco</td> <td>€ 27,⁹⁰</td> </tr> <tr> <td>CHLAP1C</td> <td><input type="checkbox"/></td> <td>difusor transparente</td> <td>€ 27,⁹⁰</td> </tr> </table>	CHLAP1	<input type="checkbox"/>	difusor opaco	€ 27, ⁹⁰	CHLAP1C	<input type="checkbox"/>	difusor transparente	€ 27, ⁹⁰	TAPÓN CHLAPC1A € 4, ⁸⁰  SOPORTE DE MONTAJE CHLAPB1 € 4, ³⁵ 
CHLAP1	<input type="checkbox"/>	difusor opaco	€ 27, ⁹⁰									
CHLAP1C	<input type="checkbox"/>	difusor transparente	€ 27, ⁹⁰									
		PARA EMPOTRAR	<ul style="list-style-type: none"> • dimensiones (Lo x An x Al): 2 m x 24.5 mm x 15 mm • anchura interior: 12.2 mm <table border="1"> <tr> <td>CHLAP2</td> <td><input type="checkbox"/></td> <td>difusor opaco</td> <td>€ 44,⁵⁰</td> </tr> <tr> <td>CHLAP2C</td> <td><input type="checkbox"/></td> <td>difusor transparente</td> <td>€ 44,⁵⁰</td> </tr> </table>	CHLAP2	<input type="checkbox"/>	difusor opaco	€ 44, ⁵⁰	CHLAP2C	<input type="checkbox"/>	difusor transparente	€ 44, ⁵⁰	TAPÓN CHLAPC2A € 6, ³⁰ 
CHLAP2	<input type="checkbox"/>	difusor opaco	€ 44, ⁵⁰									
CHLAP2C	<input type="checkbox"/>	difusor transparente	€ 44, ⁵⁰									
		PLANO	<ul style="list-style-type: none"> • dimensiones (Lo x An x Al): 2 m x 17.5 mm x 7 mm • anchura interior: 12.2 mm <table border="1"> <tr> <td>CHLAP8</td> <td><input type="checkbox"/></td> <td>difusor opaco</td> <td>€ 49,⁹⁰</td> </tr> <tr> <td>CHLAP8C</td> <td><input type="checkbox"/></td> <td>difusor transparente</td> <td>€ 53,-</td> </tr> </table>	CHLAP8	<input type="checkbox"/>	difusor opaco	€ 49, ⁹⁰	CHLAP8C	<input type="checkbox"/>	difusor transparente	€ 53,-	TAPÓN CHLAPC8 € 3, ⁹⁰  SOPORTE DE MONTAJE CHLAPB8 € 4, ³⁵ 
CHLAP8	<input type="checkbox"/>	difusor opaco	€ 49, ⁹⁰									
CHLAP8C	<input type="checkbox"/>	difusor transparente	€ 53,-									
		PARA EMPOTRAR	<ul style="list-style-type: none"> • dimensiones (Lo x An x Al): 2 m x 24.5 mm x 7 mm • anchura interior: 12.2 mm <table border="1"> <tr> <td>CHLAP9</td> <td><input type="checkbox"/></td> <td>difusor opaco</td> <td>€ 49,⁹⁰</td> </tr> <tr> <td>CHLAP9C</td> <td><input type="checkbox"/></td> <td>difusor transparente</td> <td>€ 57,-</td> </tr> </table>	CHLAP9	<input type="checkbox"/>	difusor opaco	€ 49, ⁹⁰	CHLAP9C	<input type="checkbox"/>	difusor transparente	€ 57,-	TAPÓN CHLAPC9A € 4, ⁵⁵ 
CHLAP9	<input type="checkbox"/>	difusor opaco	€ 49, ⁹⁰									
CHLAP9C	<input type="checkbox"/>	difusor transparente	€ 57,-									
		ANCHO Y PLANO	<ul style="list-style-type: none"> • dimensiones (Lo x An x Al): 2 m x 22.6 mm x 9.9 mm • anchura interior: 20 mm <table border="1"> <tr> <td>CHLAP7</td> <td><input type="checkbox"/></td> <td>difusor opaco</td> <td>€ 66,-</td> </tr> <tr> <td>CHLAP7C</td> <td><input type="checkbox"/></td> <td>difusor transparente</td> <td>€ 66,-</td> </tr> </table>	CHLAP7	<input type="checkbox"/>	difusor opaco	€ 66,-	CHLAP7C	<input type="checkbox"/>	difusor transparente	€ 66,-	TAPÓN CHLAPC7A € 7, ²⁰  SOPORTE DE MON CHLAPB7 € 5, ⁵⁰ 
CHLAP7	<input type="checkbox"/>	difusor opaco	€ 66,-									
CHLAP7C	<input type="checkbox"/>	difusor transparente	€ 66,-									
		PLANO/ANCHO/ALTURA	<ul style="list-style-type: none"> • dimensiones (Lo x An x Al): 2 m x 22.6 mm x 15.7 mm • anchura interior: 18 mm <table border="1"> <tr> <td>CHLAP7H</td> <td><input type="checkbox"/></td> <td>difusor opaco</td> <td>€ 77,-</td> </tr> </table>	CHLAP7H	<input type="checkbox"/>	difusor opaco	€ 77,-	TAPÓN CHLAPC7H € 7, ²⁰ 				
CHLAP7H	<input type="checkbox"/>	difusor opaco	€ 77,-									
		MONTAJE EN UN ÁNGULO - 45°	<ul style="list-style-type: none"> • dimensiones (Lo x An x Al): 2 m x 16.7 mm x 16.7 mm • anchura interior: 12.2 mm <table border="1"> <tr> <td>CHLAP3</td> <td><input type="checkbox"/></td> <td>difusor opaco</td> <td>€ 81,-</td> </tr> <tr> <td>CHLAP3C</td> <td><input type="checkbox"/></td> <td>difusor transparente</td> <td>€ 81,-</td> </tr> </table>	CHLAP3	<input type="checkbox"/>	difusor opaco	€ 81,-	CHLAP3C	<input type="checkbox"/>	difusor transparente	€ 81,-	TAPÓN CHLAPC3A € 5, ⁹⁰  SOPORTE DE MONTAJE CHLAPB3M € 5, ⁵⁰ 
CHLAP3	<input type="checkbox"/>	difusor opaco	€ 81,-									
CHLAP3C	<input type="checkbox"/>	difusor transparente	€ 81,-									



ÁNGULO DE 45°

- dimensiones (Lo x An x Al): 2 m x 31 mm x 8.9 mm
- anchura interior: 12.2 mm

CHLAP4	<input type="checkbox"/>	difusor opaco	€ 77,-
CHLAP4C	<input type="checkbox"/>	difusor transparente	€ 77,-

TAPÓN
CHLAPC4
€ 5,⁵⁰



SOPORTE DE MONT
CHLAPB4
€ 4,³⁵



ESCALERA

- dimensiones (Lo x An x Al): 2 m x 67 mm x 27 mm
- anchura interior: 12.2 mm

CHLAP6	<input type="checkbox"/>	difusor opaco	€ 135,-
--------	--------------------------	---------------	---------

TAPÓN
CHLAPC6L
€ 8,³⁰



TAPÓN
CHLAPC6R
€ 8,³⁰

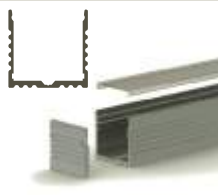

POWER LINE

- dimensiones (Lo x An x Al): 2 m x 35 mm x 32 mm
- anchura interior: 31 mm

CHLAP10	<input type="checkbox"/>	difusor opaco	€ 145,-
---------	--------------------------	---------------	---------

TAPÓN
CHLAPC10
€ 5,⁵⁰

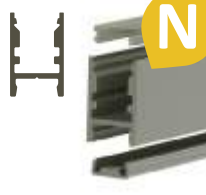

N

ANCHO

- dimensiones (Lo x An x Al): 2 m x 9.6 mm x 15 mm
- anchura interior: 8 mm

CHLAP14	<input type="checkbox"/>	difusor opaco	€ 42, ⁵⁰
---------	--------------------------	---------------	---------------------

TAPÓN
CHLAPC14
€ 3,⁵⁰



Tipo redondo

- dimensiones (Lo x Ø): 2 m x Ø 20 mm
- anchura interior: Ø 12.2 mm

CHLAP5	<input type="checkbox"/>	difusor opaco	€ 97,-
--------	--------------------------	---------------	--------

TAPÓN
CHLAPC5A
€ 5,⁸⁰



SOPORTE DE MONTA
CHLAPB5
€ 8,⁸⁰



SOPORTE DE MONTAJE
CHLAPB5L
€ 61,-



SOPORTE DE MONT
CHLAPB5S
€ 21,⁹⁰



SOPORTE DE MONTA
CHLAPB5W
€ 25,⁹⁰



PERFIL DE ALUMINIO PARA CINTAS DE LEDs EN FORMA DE 'L'



- dimensiones (Lo x An x Al): 2 m x 25 mm x 25 mm

CHLAP11
€ 20,⁵⁰

PERFIL DE ALUMINIO PARA CINTAS DE LEDs EN FORMA DE 'U'

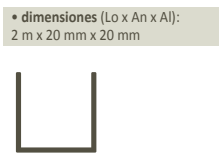

- dimensiones (Lo x An x Al): 2 m x 20 mm x 20 mm

CHLAP12
€ 23,⁵⁰

PERFIL DE ALUMINIO PARA CINTAS DE LEDs PLANO



- dimensiones (Lo x An x Al): 2 m x 25 mm x 2 mm
- anchura interior: 25 mm

CHLAP13
€ 14,⁵⁰



▶▶ DIMMERS

DIMMER TÁCTIL CON LEDS

12 - 24 VDC - 2.5A

Toque la caja con el dedo para controlar el dimmer

- **función doble:** • activar/desactivar: leve toque (ON - OFF) • ajustar la intensidad de luz: toque prolongado (bajar - aumentar la intensidad de luz)
- **alimentación:** 12 - 24 VDC
- **carga máx.:** 2.5 A



LEDC01
€ 23,⁵⁰

MINI DIMMER LED

12 - 24VDC - 5A

- **3 funciones:** • activar/desactivar: ON - OFF • ajustar la intensidad de luz: 9 niveles • programas autónomos (stand-alone) incorporados: transición de colores y animaciones parpadeantes

- **función de memoria:** en caso de interrupción del suministro eléctrico, la última función utilizada quedará memorizada y se activará automáticamente al restablecerse el suministro

- **alimentación:** 12 - 24 VDC

- **carga máx.:** 5 A



LEDC04
€ 17,⁵⁰

DIMMER TÁCTIL PARA CINTAS DE LEDS

12 VDC - 2A

Este dimmer LED táctil está basado en la tecnología táctil capacitiva.

Toque la caja con el dedo para controlar el dimmer.

- **función doble:** • activar/desactivar: leve toque (ON - OFF) • ajustar la intensidad de luz: toque prolongado (bajar - aumentar la intensidad de luz)
- **alimentación:** 12 VDC
- **carga máx.:** 2 A



LEDC23
€ 20,⁹⁰

▶▶ SENSORES DE MOVIMIENTOS

SENSOR IR

12 - 24VDC - 2.5A

Instale el sensor IR en un armario. Abra la puerta para activar el sensor.



- **alimentación:** 12 - 24 VDC
- **carga máx.:** 2.5 A

LEDC02
€ 23,⁵⁰

SENSOR DE MOVIMIENTOS IR PARA CINTAS DE LEDS

12-24 VDC - 2.5A

Sensor de movimientos óptico. El sensor se activa al detectar un objeto y se desactiva al volver a detectar el objeto.



- **alimentación:** 12 - 24 VDC
- **carga máx.:** 2.5 A

LEDC08
€ 23,⁵⁰

SENSOR IR DE PUERTAS PARA CINTAS DE LEDS

12 - 24 VDC - 2A

Instale el sensor IR en un armario. Abra la puerta para activarlo.



- **alimentación:** 12 - 24 VDC
- **carga máx.:** 2 A

LEDC20
€ 19,⁵⁰

SENSOR DE MOVIMIENTOS IR PARA CINTAS DE LEDS

12-24 VDC - 2A

Sensor de movimientos óptico. El sensor se activa al detectar un objeto y se desactiva al volver a detectar el objeto.



- **tecnología IR**
- **alimentación:** 12 - 24 VDC
- **carga máx.:** 2 A

LEDC21
€ 19,⁵⁰

SENSOR PIR PARA CINTAS DE LEDS

12 - 24 VDC - 2A

El sensor PIR se activa automáticamente al detectar una persona en el área de detección. Se desactiva 45 segundos después de que la persona haya salido del área de detección.



- **alimentación:** 12 - 24 VDC
- **carga máx.:** 2 A

LEDC22
€ 19,⁵⁰



▶▶ CONTROLADORES RGB

CONTROLADOR LED RGB PARA SMARTPHONE

Conexión Bluetooth con smartphone o tablet.



LEDC16
€ 99,-

- 4 funciones: • activar/desactivar: ON - OFF
- ajustar la intensidad de luz: aumentar - bajar la intensidad de la luz
- programas autónomos (stand-alone) incorporados: transición de colores y animaciones RGB intermitentes (43 modos) • selección de colores RGB: 16 millones de colores
- alimentación: 6-24 VDC
- carga máx.: 3 x 5 A
- método de conexión: Bluetooth V2.1 Class 2
- alcance: > 15 m (sin obstáculos)
- grado de protección IP: 66



ColorEasy



Available on the App Store



ANDROID APP ON Google play

MINI CONTROLADOR RGB 12 - 24 VDC - 3x 2A



- 4 funciones: • activar/desactivar: ON - OFF • ajustar la intensidad de luz: 5 niveles • programas autónomos (stand-alone) incorporados: transición de colores y animaciones parpadeantes • selección de colores: 20 colores
- función de memoria: en caso de interrupción del suministro eléctrico, la última función utilizada quedará memorizada y se activará automáticamente al restablecerse el suministro
- alimentación: 12 - 24 VDC
- carga máx.: 3 x 2 A

LEDC03
€ 17,⁵⁰

CONTROLADOR LED RGB CON MANDO A DISTANCIA - 24 BOTONES



- se controla por el mando a distancia IR (incl.)
- mando a distancia IR: • 16 botones para colores fijos • 4 botones para efectos variables • 2 botones para ajustar el brillo • botón ON/OFF
- tensión de entrada: 12 - 24 VDC
- carga máx.: 3 x 2 A
- alcance del mando a distancia IR: pila de litio de 3 V CR2025, incl.

LEDC06
€ 23,⁵⁰

CONTROLADOR LED RGB CON MANDO A DISTANCIA - 44 BOTONES



- se controla por el mando a distancia IR (incl.)
- mando a distancia IR: • colores fijos • animación • ajustar el brillo • botón de pausa • botón ON/OFF
- tensión de entrada: 12 - 24 VDC
- carga máx.: 3 x 2 A
- alcance del mando a distancia IR: pila de litio de 3 V CR2025, incl.

LEDC07
€ 26,⁵⁰

▶▶ CONTROLADORES Y DIMMER LED PARA CARRIL DIN

DIMMER LED PARA CARRIL DIN - 1 CANAL



- compatible con: • 0-10 V, 1-10 V y entrada PWM de 10 V • botón
- alimentación: 5 - 24 VDC
- carga máx.: 1 x 10 A
- PWM frequency: ± 500 Hz

CHLSC11
€ 109,-

DIMMER LED RGB PARA CARRIL DIN - DMX



- ajustes: 1 color, 2 colores, iluminación LED RGB
- modo de configuración con pantalla digital
- 9 modos autónomos (stand-alone) incorporados
- alimentación: 5 - 24 VDC
- carga máx.: 3 x 5 A
- PWM frequency: ± 500 Hz
- escala de grises: 0-256

CHLSC10
€ 109,-



▶▶ CONTROLADORES Y DIMMER LED - DMX

CONTROLADOR DMX PARA CINTAS DE LEDS DIGITALES PROFESIONALES



- compatible con: cinta de LEDs digital con circuito integrado con escala de grises
- canales DMX: 512
- alimentación: 5-24 VDC (no incl.)
- salida escala de grises: 256 escalas de grises
- velocidad: alta velocidad (800 kbps) y baja velocidad (400 kbps)



LEDC25
€ 92,-

CONTROLADOR DMX PARA CINTAS DE LEDS 4 CANALES



- unicolor: 4 cintas • RGBW: 1 cinta
- alimentación: 12-24 VDC (no incl.)
- corriente de salida: 4 x 4 A
- señal de entrada: DMX512
- escala de grises: 256 (8 bits)
- frecuencia PWM (modulación de ancho de pulso): ± 2600 Hz



LEDC09
€ 71,-

CONTROLADOR DMX DE ALTA POTENCIA PARA CINTAS DE LEDS 4 CANALES



- unicolor: 4 cintas • RGBW: 1 cinta
- alimentación: 12-24 VDC (no incl.)
- corriente de salida: 4 x 6 A
- señal de entrada: DMX512
- escala de grises: 256 (8 bits)
- frecuencia PWM (modulación de ancho de pulso): ± 2000 Hz



LEDC24
€ 119,-

▶▶ CONTROLADORES Y DIMMER LED - MINI

MINI DIMMER LED



- 3 funciones: • activar/desactivar: ON - OFF • ajustar la intensidad de luz: 9 niveles • programas autónomos (stand-alone) incorporados: transición de colores y animaciones parpadeantes
- alimentación: 5 - 24 VDC
- carga máx.: 5 A
- frecuencia PWM (modulación de ancho de pulso): ± 125 Hz
- longitud del cable: 2 x 50 cm

CHLSC3
€ 17,⁵⁰

MINI CONTROLADOR RGB



- 4 funciones: • activar/desactivar: ON - OFF • ajustar la intensidad de luz: 5 niveles • programas autónomos (stand-alone) incorporados: transición de colores y animaciones parpadeantes • selección de colores: 20 colores
- alimentación: 5 - 24 VDC
- carga máx.: 3 x 2 A
- frecuencia PWM (modulación de ancho de pulso): ± 125 Hz
- longitud del cable: 2 x 50 cm

CHLSC4
€ 17,⁵⁰

MINI DIMMER LED CONTROLADO POR PULSADOR EXTERNO



- luminosidad regulable con pulsador externo • leve toque: activado-desactivado • toque prolongado: ajustar la intensidad de luz
- compatible con: • pulsadores Niko® • pulsadores Bticino®
- alimentación: 12-24 VDC
- carga máx.: 5 A
- frecuencia PWM (modulación de ancho de pulso): ± 1 kHz
- longitud del cable: • cable de alimentación: 2 x 10 cm • cables de pulsadores: 20 cm

CHLSC7
€ 23,⁵⁰



▶▶ CONTROLADORES Y DIMMER LED CON MANDO A DISTANCIA IR / RF

DIMMER LED DE 1 CANAL - CON MANDO A DISTANCIA RF



- se puede utilizar sólo con una fuente de alimentación de máx. 100 W / 12 V ó 200 W / 24 V
- tensión de entrada: 12 - 24 VDC
- carga máx.: 3 x 3 A
- escala de grises: 4096

CHLSC13
€ 74,-

DIMMER LED PARA LA TEMPERATURA DE COLOR - CON MANDO A DISTANCIA RF



- se puede utilizar sólo con una fuente de alimentación de máx. 100 W / 12 V ó 200 W / 24 V
- tensión de entrada: 12 - 24 VDC
- carga máx.: 3 x 3 A
- grey scale level: 4096

CHLSC14
€ 79,-

CONTROLADOR LED RGB CON MANDO A DISTANCIA RF



- se puede utilizar sólo con una fuente de alimentación de máx. 100 W / 12 V ó 200 W / 24 V
- tensión de entrada: 12 - 24 VDC
- carga máx.: 3 x 3 A
- escala de grises: 4096

CHLSC15
€ 74,-

CONTROLADOR LED RGBW - CON MANDO A DISTANCIA RF



- se puede utilizar sólo con una fuente de alimentación de máx. 100 W / 12 V ó 200 W / 24 V
- tensión de entrada: 12 - 24 VDC
- carga máx.: 4 x 5 A
- escala de grises: 4096

CHLSC16
€ 92,-

RECEPTOR PARA CONTROLADOR LED RGB PARA CHLSC17TX



- se puede utilizar sólo con una fuente de alimentación de máx. 180 W / 12 V ó 360 W / 24 V
- tensión de entrada: 12 - 24 VDC
- carga máx.: 3 x 5 A
- escala de grises: 1024

CHLSC17RX
€ 99,-

MANDO A DISTANCIA RF MULTIZONA PARA CHLSC17RX



- recargable con USB
- tensión de entrada: 5 VDC
- RF frequency: 2.4 GHz

CHLSC17TX
€ 149,-

RECEPTOR PARA CONTROLADOR LED PARA CHLSC18TX



- se puede utilizar sólo con una fuente de alimentación de máx. 210 W / 12 V ó 420 W / 24 V
- tensión de entrada: 12 - 24 VDC
- carga máx.: 3 x 6 A
- frecuencia RF: 2.4 GHz
- escala de grises: 1024
- alcance: ±30 m

CHLSC18RX
€ 88,-

MANDO A DISTANCIA RF MULTIZONA PARA CHLSC18RX



- mando a distancia RF: • botón ON/OFF • botón de selección para el brillo • regulador del brillo táctil • 8 botones para seleccionar la zona • 2 botones para seleccionar la escena
- recargable con USB
- tensión de entrada: 5 VDC
- frecuencia RF: 2.4 GHz

CHLSC18TX
€ 96,-



CONTROLADOR LED RGB CON MANDO A DISTANCIA

20 programas seleccionables: 15 colores diferentes con dimmer LED, fade, estroboscopio, etc. Alimentación: 12 ó 24 VDC. Corriente máx.: 5A pro canal.



- 20 modos de salida preprogramados (color sencillo, flash, estroboscopio, fade, etc.)
- tensión de entrada: 12 ó 24VDC
- potencia: 180W (12VDC) o 360W (24VDC)
- potencia máx. para cada bucle: 60W (12VDC) o 120W (24VDC)
- alcance del mando a distancia: 7m

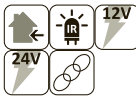

CHLSC1
€ 61,-

CONTROLADOR LED RGB

El VM192 es un driver RGB con mando a distancia para cintas de LEDs de 12 ó 24 VDC. Puede ajustar un color manualmente o seleccionar un cambio de color automático. Es posible seleccionar 4 velocidades de transición de colores. El dimmer incorporado le permite ajustar la intensidad sea cual sea el color o el modo seleccionado.



- alcance del módulo IR: hasta 1m
- fijar un color seleccionado de manera manual
- alimentación: 12-24 VDC
- corriente: 2.5 A/canal máx. (30 W / 12 V, 60 W / 24 V máx.)
- Niveles de intensidad: 32

VM192IR
€ 29,⁹⁰

VM192RF
€ 48,⁹⁰

DIMMER RGB

Seleccione uno de los 7 efectos de color o una intensidad con el mando a distancia opcional (VM118R).



VM161
€ 19,⁹⁰

- 7 tonalidades
- 10 ajustes del dimmer
- opción: • EMISOR USB A MANDO A DISTANCIA RF: K8074 • Emisor RF de 8 canales: VM118R
- 3x salida 12V/3A
- alimentación: máx. 12V/9A

CONTROLADOR RGB CON MANDO A DISTANCIA RF

Seleccione uno de los numerosos efectos incorporados y ajuste la velocidad con el mando a distancia incluido. Controle el aparato con el mando a distancia USB a RF opcional desde el ordenador. Se entrega con el software de demostración que se puede descargar gratis.



VM151
€ 49,⁹⁰

- efectos con transición directa: running light, estroboscopio, bucles, etc.
- efectos con transición progresiva: transición de colores, efecto llama, colores arbitrarios, apagado lento, etc.
- velocidad de los efectos ajustable
- opción: • MANDO A DISTANCIA RF DE 2 CANALES: VM130T • EMISOR USB A MANDO A DISTANCIA RF: K8074
- 256 niveles de intensidad/canal
- Salidas: 12V/3A
- alimentación: 12V/9A máx
- TX/RX: 433MHz

▶▶ CONTROLADORES Y DIMMER LED PARA EL MONTAJE

▶▶ AMPLIFICADORES/REPETIDORES

DIMMER LED - 1 CANAL

- compatible con: • 0-10 V, 1-10 V y entrada PWM de 10 V • botón
- alimentación: 5 - 24 VDC
- carga máx.: 1 x 10 A
- PWM frequency: ± 500 Hz



CHLSC12
€ 83,-

MINI AMPLIFICADOR/REPETIDOR RGB 12-24 VDC - 3 x 2 A

- captura la señal RGB de un controlador RGB y la amplifica
- alimentación: 5 - 24 VDC
- carga máx.: 3 x 2 A
- longitud del cable: 2 x 50 cm



CHLSC5
€ 17,⁵⁰



▶▶ CONTROLADOR/DIMMER LED TÁCTIL MULTIFUNCIÓN



Este controlador y dimmer LED táctil multifunción es un controlador de alta gama con panel de cristal. La tecnología táctil capacitiva aumenta la sensibilidad y reduce las activaciones no deseadas. Es posible utilizar este controlador con cintas de LEDs de un color, de dos colores y con cintas RGB. Funciones: ajustar la intensidad de la luz, la temperatura del color y los efectos de cambio de color incorporados.



- 2 funciones:
- 1 activar/desactivar: ON - OFF
 - 2 ajustar la intensidad de luz

- alimentación: 12–24 Vs
- carga máx.: 3 x 4 A
- frecuencia PWM (modulación de ancho de pulso): ± 900 Hz

LEDC14
€ 58,-



- 4 funciones:
- 1 activar/desactivar: ON - OFF
 - 2 ajustar la intensidad de luz
 - 3 programas autónomos (stand-alone) incorporados
 - 4 selección de colores RGB: 7 colores

- alimentación: 12–24 Vs
- carga máx.: 3 x 4 A
- frecuencia PWM (modulación de ancho de pulso): ± 900 Hz

LEDC12
€ 64,-



- 2 funciones:
- 1 activar/desactivar: ON - OFF
 - 2 ajustar la intensidad de luz

- alimentación: 12–24 Vs
- carga máx.: 3 x 4 A
- frecuencia PWM (modulación de ancho de pulso): ± 900 Hz

LEDC13
€ 58,-



- 5 funciones:
- 1 activar/desactivar: ON - OFF
 - 2 ajustar la intensidad de luz
 - 3 programas autónomos (stand-alone) incorporados
 - 4 selección de colores RGB: 7 colores
 - 5 selección de la temperatura del color: 8 temperaturas

- alimentación: 12–24 Vs
- carga máx.: 3 x 4 A
- frecuencia PWM (modulación de ancho de pulso): ± 900 Hz

LEDC10
€ 74,-



- 4 funciones:
- 1 activar/desactivar: ON - OFF
 - 2 ajustar la intensidad de luz
 - 3 programas autónomos (stand-alone) incorporados
 - 4 selección de colores RGB: 7 colores

- alimentación: 12–24 Vs
- carga máx.: 3 x 4 A
- frecuencia PWM (modulación de ancho de pulso): ± 900 Hz

LEDC11
€ 61,-



►► FUENTES DE CORRIENTE PARA ILUMINACIÓN LED



		corriente de entrada	tensión de salida sin carga	corriente de salida	
LET02	para LEDs de 3 W (de 1 a 3)	máx. 50mA	máx. 10VDC	700mA	€ 12, ⁵⁰
LET05	para LEDs de 1W (de 10 a 18)	máx. 80mA	máx. 72VDC	350mA	€ 18, ⁵⁰
LET06	para LEDs de 3W (de 5 a 8)	máx. 80mA	máx. 36VDC	700mA	€ 19, ⁵⁰
LET07D	para 6 x LED de 3W	máx. 100mA	máx. 27VDC	700mA	€ 25, ⁵⁰
LET08D	para 15 x LED de 1W	máx. 150 mA	máx. 59 VDC	350 mA	€ 25, ⁵⁰
LET09D	para LEDs de 3W (de 7 a 10)	máx. 200 mA	máx. 50 VDC	700 mA	€ 25, ⁵⁰
LET10	para 10 a 20 LEDs de 1 W	máx. 90mA	máx. 19VDC	1400mA	€ 19, ⁹⁰



	corriente de entrada	tensión de salida a carga completa	corriente de salida	
LET11	máx 0.04A	0.5~4V dependiendo del LED utilizado	350mA +/- 7%	€ 12, ⁹⁰
LET13	máx 0.08A	0.5-4V, dependiendo del LED utilizado	700mA +/- 7%	€ 13, ⁵⁰
LET31	máx 0.08A	0.5-10V, dependiendo del LED utilizado	350mA +/- 7%	€ 13, ⁹⁰

►► CABLES DE CONEXIÓN

CABLE DE CONEXIÓN RGB

Longitud: 25m.

- diámetro del cable: 22AWG (0.33mm²), 4 conductores (rojo, verde, azul, negro)
- tensión máx.: 50V
- corriente máx.: 6A
- longitud: 25m



CHLWIRE
€ 54,-

CABLE RGB PARA CINTAS DE LEDs - 4 CONDUCTORES - 4 x 1,5 mm² (100 m)

- conductor interior: (0.25 mm x 30 cobre desnudo) x 4
- aislamiento: 2.4 mm LSZH x 4
- diámetro exterior: 7.6 mm LSZH
- longitud: 100 m



CHLWIRE15
€ 239,-

CABLE CON CONECTOR DC MACHO/HEMBRA

- tensión (máx.): 24 VDC
- corriente (máx.): 2 A
- número de contactos: 2
- longitud del cable: 50 cm



LCON07
€ 5,⁸⁰

PROLONGADOR CON CONECTOR DC MACHO-HEMBRA • 2m

- tensión (máx.): 24 VDC
- corriente (máx.): 3 A
- longitud del cable: 2 m



LCON14
€ 6,⁹⁰



►► CABLES CON CONECTOR

CABLE CON CONECTOR PARA CINTA DE LEDs DE UN COLOR • MACHO/ HEMBRA • IP65



- tensión (máx.): 24 VDC
- corriente (máx.): 2 A
- longitud del cable: 50 cm

1 colour € 5,80

1 colour € 6,90

CABLE CON CONECTOR PARA CINTA DE LEDs DE UN COLOR • MACHO/ HEMBRA • IP68



- tensión (máx.): 24 VDC
- corriente (máx.): 4 A
- longitud del cable: 50 cm

1 colour € 6,90

1 colour € 6,90

CABLE CON CONECTOR PARA CINTA DE LEDs DE UN COLOR • MACHO/ HEMBRA

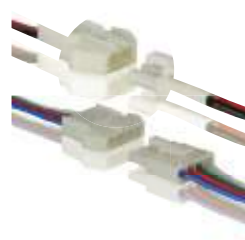

- tensión (máx.): 24 VDC
- corriente (máx.): 5 A
- longitud del cable: 50 cm

1 colour € 5,80

1 colour € 6,90

►► CONECTORES DE CI FLEXIBLES

8 mm 1 COLOR

- corriente (máx.): 4 A
- número de contactos: 2

1 colour € 1,10



8 mm 1 COLOR

- corriente (máx.): 4 A
- número de contactos: 2

1 colour € 1,10



8 mm 1 COLOR

- corriente (máx.): 4 A
- número de contactos: 2

1 colour € 1,45



10 mm 1 COLOR

- corriente (máx.): 4 A
- número de contactos: 2

1 colour € 1,20



10 mm 1 COLOR

- corriente (máx.): 4 A
- número de contactos: 2

1 colour € 1,20



10 mm 1 COLOR

- corriente (máx.): 4 A
- número de contactos: 2

1 colour € 1,50



10 mm COLOR RGB

- corriente (máx.): 2 A
- número de contactos: 4

1 colour € 1,30



10 mm COLOR RGB

- corriente (máx.): 2 A
- número de contactos: 4

1 colour € 1,30



10 mm COLOR RGB

- corriente (máx.): 2 A
- número de contactos: 4

1 colour € 1,60



►► CABLES & CONECTORES PUSH

8 mm 1 COLOR

- corriente (máx.): 4 A
- número de contactos: 2

1 colour € 1,60



8 mm 1 COLOR

- corriente (máx.): 4 A
- número de contactos: 2

1 colour € 2,85



8 mm 1 COLOR

- corriente (máx.): 4 A
- número de contactos: 2

1 colour € 1,20



10 mm 1 COLOR

- corriente (máx.): 4 A
- número de contactos: 2

1 colour € 1,75



10 mm 1 COLOR

- corriente (máx.): 4 A
- número de contactos: 2

1 colour € 3,10



10 mm 1 COLOR

- corriente (máx.): 4 A
- número de contactos: 2

1 colour € 1,25



10 mm COLOR RGB

- corriente (máx.): 2 A
- número de contactos: 4

1 colour € 2,05



10 mm COLOR RGB

- corriente (máx.): 2 A
- número de contactos: 4

1 colour € 3,55



10 mm COLOR RGB

- corriente (máx.): 2 A
- número de contactos: 4

1 colour € 1,50





▶▶ PLAFONES LED - VELLIGHT

LÁMPARA DE TECHO - REDONDA COLOR BLANCO NEUTRO



LEDAD1NW
€ 355,-



LUMINARIA LED - PANEL 60 x 60 cm - 41 W

- fácil instalación: para sistema de techo
- LEDs muy luminosos: 2 lados - 192 LEDs SMD, 3014
- caja: aluminio
- difusor: poliestireno opaco
- potencia (módulo LED): 38 W
- potencia nominal: 41 W
- tensión nominal (driver): 220-240 VAC
- dimensiones (módulo LED): 595 x 595 x 9.5 mm



LEDA61CW

LEDA61NW

LEDA61WW

€ 119,-

LUMINARIA LED - PANEL 60 x 60 cm - RGB - 70 W

- fácil instalación: para sistema de techo
- LEDs muy luminosos: 192 LEDs SMD, 5050
- caja: aluminio
- difusor: plexiglás mate
- potencia (módulo LED): 70 W
- tensión nominal (módulo LED): 24 VDC (tensión constante)
- dimensiones (módulo LED): 595 x 595 x 14.5 mm



LEDA60RGB
€ 135,-

MARCO PARA LA INSTALACIÓN DEL LEDA61CW, LEDA61NW Y LEDA61WW

LEDA61AF
€ 24,⁵⁰



JUEGO DE CABLES PARA PANELES LED

LEDA61C
€ 8,⁵⁰

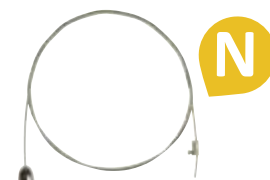

LUMINARIA LED - PANEL 30 x 120 cm - BLANCO NEUTRO 41 W

- fácil instalación: para sistema de techo
- LEDs muy luminosos: 1 lado - 216 LEDs SMD, 3014
- caja: aluminio
- difusor: poliestireno opaco
- potencia (módulo LED): 35 W
- potencia nominal: 39 W
- tensión nominal (driver): 220-240 VAC
- dimensiones (módulo LED): 295 x 1195 x 9.5 mm



LEDA62NW
€ 139,-

MARCO PARA LEDA62NW

LEDA62AF
€ 30,⁵⁰





► LUCES EMPOTRABLES



		color	temperatura del color		
• consumo: 5 W	LEDA30NW	<input type="checkbox"/>	blanco neutro	3900 K	€ 29, ⁵⁰
• dimensiones: Ø 82 x 17 mm	LEDA30WW	<input checked="" type="checkbox"/>	blanco cálido	2950 K	€ 29, ⁵⁰
• diámetro de taladro: 72 mm	LEDA31NW	<input type="checkbox"/>	blanco neutro	3900 K	€ 55,-
• consumo: 10 W	LEDA31WW	<input checked="" type="checkbox"/>	blanco cálido	2950 K	€ 55,-
• dimensiones: Ø 114 x 18 mm	LEDA32NW	<input type="checkbox"/>	blanco neutro	3900 K	€ 53,-
• diámetro de taladro: 102 mm	LEDA32WW	<input checked="" type="checkbox"/>	blanco cálido	2950 K	€ 53,-
• consumo: 12 W	LEDA33NW	<input type="checkbox"/>	blanco neutro	3900 K	€ 69,-
• dimensiones: Ø 148 x 18 mm	LEDA33WW	<input checked="" type="checkbox"/>	blanco cálido	2950 K	€ 69,-
• diámetro de taladro: 134 mm					
• consumo: 16 W					
• dimensiones: Ø 206 x 19 mm					
• diámetro de taladro: 185 mm					



- fácil instalación: clips de fijación
- caja: aluminio



	LEDA40WW € 46, ⁹⁰	LEDA41WW € 59,-	LEDA42WW € 81,-
potencia (módulo LED)	potente LED COB de 4.4 W	potente LED COB de 6.5 W	potente LED COB de 12.6 W
potencia nominal	< 6 W	< 9 W	< 16 W
tensión nominal (driver)	230 VAC	230 VAC	230 VAC
color	blanco cálido	blanco cálido	blanco cálido
temperatura del color	3000 K	3000 K	3000 K
flujo luminoso	360 lm	550 lm	1065 lm
dimensiones (módulo LED)	Ø 78 x 72 mm	Ø 78 x 72 mm	Ø 84 x 90 mm
diámetro de taladro	68 mm	68 mm	74 mm



- fácil instalación: clips de fijación
- caja: aluminio



	LEDA43WW € 46, ⁹⁰	LEDA44WW € 53,-	LEDA45WW € 81,-
potencia (módulo LED)	potente LED COB de 4.4 W	potente LED COB de 6.5 W	potente LED COB de 12.6 W
potencia nominal	< 6 W	< 9 W	< 16 W
tensión nominal (driver)	230 VAC	230 VAC	230 VAC
color	blanco cálido	blanco cálido	blanco cálido
temperatura del color	3000 K	3000 K	3000 K
flujo luminoso	360 lm	550 lm	1065 lm
dimensiones (módulo LED)	80 x 80 x 72 mm	80 x 80 x 72 mm	90 x 90 x 90 mm
diámetro de taladro	68 mm	68 mm	74 mm



	LEDA23NW € 38, ⁵⁰	LEDA23NW/12 € 38, ⁵⁰	LEDA23WW/12 € 38, ⁵⁰
tensión (V)	230 VAC, 50 Hz	12	12
temperatura del color	4200 K	4200 K	3200 K
ángulo del haz	120°	350 lm	300 lm
color	blanco neutro	blanco neutro	blanco cálido
dimensiones	Ø 87 x 48 mm	Ø 87 x 30 mm	Ø 87 x 30 mm
diámetro de taladro	79 mm	79 mm	79 mm



	LEDA25NW € 35,-	LEDA25NW/12 € 35,-	LEDA25WW € 35,-	LEDA25WW/12 € 35,-
tensión (V)	230 VAC, 50 Hz	12	230 VAC, 50 Hz	12
temperatura del color	4200 K	4200 K	3200 K	3200 K
intensidad	350 lm	350 lm	300 lm	300 lm
ángulo del haz	120°	120°	120°	120°
color	blanco neutro	blanco neutro	blanco cálido	blanco cálido
apta para conectar a un dimmer	no	no	no	no
número de LEDs	45 (SMD LED)	45 (SMD LED)	45 (SMD LED)	45 (SMD LED)
dimensiones	Ø 87 x 48 mm	Ø 87 x 30 mm	Ø 87 x 48 mm	Ø 87 x 30 mm
diámetro de taladro	79 mm	79 mm	79 mm	79 mm



	LEDA24NW € 39,-	LEDA24NW/12 € 39,-	LEDA24WW € 39,-	LEDA24WW/12 € 39,-
tensión (V)	230 VAC, 50 Hz	12	230 VAC, 50 Hz	12
temperatura del color	4200 K	4200 K	3200 K	3200 K
intensidad	220 lm	220 lm	220 lm	220 lm
ángulo del haz	60°	60°	60°	60°
color	blanco neutro	blanco neutro	blanco cálido	blanco cálido
apta para conectar a un dimmer	no	no	no	no
número de LEDs	45 (SMD LED)	45 (SMD LED)	45 (SMD LED)	45 (SMD LED)
dimensiones	Ø 78 x 72 mm	Ø 78 x 54 mm	Ø 78 x 72 mm	Ø 78 x 54 mm
diámetro de taladro	59 mm	59 mm	59 mm	59 mm

PLAFÓN CON LED - LENTE FLOOD - 24 V - COLOR BLANCO CÁLIDO (2700K)

- con lente difusora
- tensión: 24V
- apta para conectar a un dimmer: no
- número de LEDs: 45 (SMD LED)
- dimensiones: Ø 88 x 54mm
- diámetro de taladro: 75mm



LAMPL45CWW/24
€ 35,⁵⁰

JUEGO DE LUMINARIAS LED

3 uds.
3 LEDs muy luminosos de 1W, color blanco neutro, Ø 52 x 33 mm

- fácil instalación: clips de fijación
- 3 LEDs muy luminosos de 1W, color blanco neutro
- potencia nominal: <4.5 W
- tensión nominal (driver): 100-240 VAC
- tensión nominal (módulo LED): 350 mA corriente continua / 12 VDC máx. (incl.)
- dimensiones (módulo LED): Ø 52 x 33 mm
- diámetro de taladro: 46-48 mm



LEDA49NW
€ 43,⁹⁰

LÁMPARAS LED PARA ARMARIO - MONTAJE EMPOTRADO COLOR BLANCO CÁLIDO

6 lámparas LED para armario con driver LED y separador. Para montaje en superficie.

- potencia nominal: 2.3 W
- tensión nominal (driver): 230 VAC
- tensión nominal (módulo LED): 12 VDC / 6 W (incl.)
- dimensiones (módulo LED): Ø 30 x 14 mm
- diámetro de taladro: 23 mm



LEDA19NW
€ 115,-

LUMINARIA LED DE 12W - RECTANGULAR

Alta luminosidad. Larga duración de vida. Fácil instalación. Dimensiones: 350 x 180 x 12mm

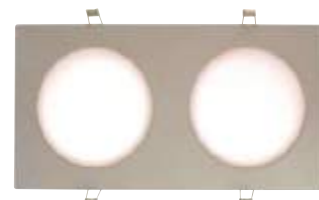

LEDA36WW
€ 38,⁹⁰



▶▶ PLAFONES - MONTAJE EN SUPERFICIE



	LEDA37NW € 63,-	LEDA38NW € 66,-
potencia (módulo LED)	120 x LED 3014	180 x LED 3014
potencia nominal	< 14 W	< 19 W
tensión nominal (driver)	230 VAC	230 VAC
color	blanco neutro	blanco neutro
temperatura del color	4100 K	4100 K
ángulo del haz	120°	120°
flujo luminoso	975 lm (sin pantalla)	1306 lm (without cover)
dimensiones (módulo LED)	Ø 263 x 90 mm	Ø 325 x 100 mm



N

	LEDA80NW € 22,⁵⁰	LEDA81NW € 29,⁹⁰	LEDA82NW € 36,⁵⁰	LEDA83NW € 42,⁵⁰
potencia (módulo LED)	40 x LED 2835	64 x LED 2835	80 x LED 2835	96 x 2835 LEDs
potencia nominal	8 W	12 W	16 W	20 W
tensión nominal (driver)	230 VAC	230 VAC	230 VAC	230 VAC
color	blanco neutro	blanco neutro	blanco neutro	blanco neutro
temperatura del color	4100 K	4100 K	4100 K	4100 K
ángulo del haz	120°	120°	120°	120°
flujo luminoso	560 lm	840 lm	1120 lm	1400 lm
dimensiones (módulo LED)	Ø 263 x 90 mm	Ø 260 x 90 mm	Ø 335 x 100 mm	Ø 385 x 100.5 mm



N

	LEDA75NW € 31,⁵⁰	LEDA76NW € 41,⁵⁰
potencia (módulo LED)	48 x LED 2835	96 x LED 2835
potencia nominal	< 10 W	< 20 W
tensión nominal (driver)	230 VAC	230 VAC
color	blanco neutro	blanco neutro
temperatura del color	4000 K	4000 K
ángulo del haz	125°	125°
flujo luminoso	800 lm	1600 lm
dimensiones (módulo LED)	615 x 29 x 45 mm	1233 x 29 x 45 mm



► ACCESORIOS LED - VELLIGHT

ILUMINACIÓN LED PARA ARMARIO

3 uds.

Lámparas LED para armario con adaptador de red y separador.



- color: blanco neutro
- flujo luminoso: 80 lm/module
- consumo: 1.2 W x 3
- LEDs: 18 x 3 uds.
- dimensiones: Ø 65 x 6 mm
- adaptador de red: 12 VDC / 6 W (incl.)



LEDA34NW
€ 35,⁵⁰

ILUMINACIÓN LED PARA ARMARIO - MONTAJE EN SUPERFICIE

COLOR BLANCO CÁLIDO

3 lámparas LED para armario con driver LED y separador. Para montaje en superficie.



LEDA35WW
€ 33,⁵⁰

ILUMINACIÓN LED CON SENSOR PIR

N



- activación de la luz: sensor PIR incorporado
- rango de detección: 1.5 m
- temporización de activación: 12-15 seg.
- fuente de luz: 6 x 3528 LED, 0.4 W, 35-40 lm
- material: ABS
- alimentación: 6 x pila AAA (no incl.)
- dimensiones: 210 x 40 x 15 mm

LEDA54CW
€ 18,⁵⁰

ILUMINACIÓN LED AUTOMÁTICA PARA ARMARIO

MONTAJE EN BISAGRA

Apta para fijar a las bisagras del armario. Se ilumina en cuanto abra la puerta.



LEDA52CW
€ 13,⁹⁰



ILUMINACIÓN LED AUTOMÁTICA PARA CAJÓN

Activación: interruptor de vibración. Duración de activación: 12 segundos.



LEDA53CW
€ 17,⁵⁰



TUBO DE ACENTO LED



N



LEDA70NW
€ 20,⁹⁰

LEDA71NW
€ 29,⁵⁰

LEDA72NW
€ 35,⁹⁰

	LEDA70NW € 20, ⁹⁰	LEDA71NW € 29, ⁵⁰	LEDA72NW € 35, ⁹⁰
potencia (módulo LED)	26 x LED 2835	52 x LED 2835	76 x LED 2835
potencia nominal	< 5.5 W	< 10.5 W	< 15.5 W
tensión nominal (driver)	230 VAC	230 VAC	230 VAC
color	blanco neutro	blanco neutro	blanco neutro
temperatura del color	4000 K	4000 K	4000 K
ángulo del haz	140°	140°	140°
flujo luminoso	500 lm	1000 lm	1400 lm
dimensiones (módulo LED)	300 x 23 x 36 mm	600 x 23 x 36 mm	900 x 23 x 36 mm



►► MÓDULOS DECORATIVOS CON LEDs

10 módulos de iluminación decorativa para vitrinas, escaparates, etc. Fáciles de instalar gracias a la cinta adhesiva de doble cara.

- alimentación: 12VDC
- consumo (por módulo): 0.25W
- LEDs: 3 x 10 uds.
- dimensiones: • por módulo: 48 x 14 x 9mm • total length: 140cm

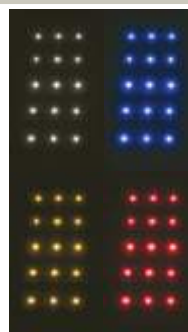
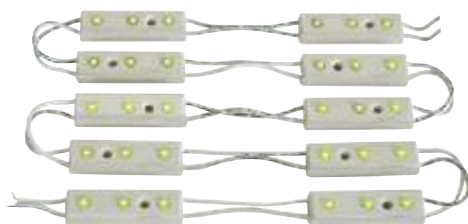

- LSL2CW
- LSL2WW
- LSL2B
- LSL2R
- LSL2Y

€ 16,⁹⁰

LÁMPARAS LED AUTOADHESIVAS

3 uds.

La parte trasera autoadhesiva permite pegar la lámpara en casi cualquier superficie. Active y desactive la lámpara con una sola presión. Es fácil reemplazar la pila gracias al sistema 'twist-lock'.



CCL02X3
€ 7,⁶⁰

KIT DE FIBRA ÓPTICA, 550 FIBRAS (2m) - DRIVER LED - RGB

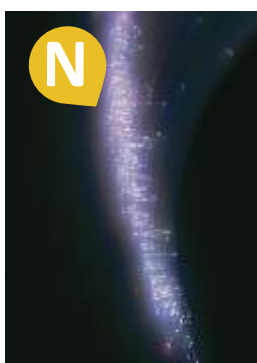

- color: cambio de color RGB gradual
- con mando a distancia IC
- alimentación: con USB (cable incl.)
- número de fibras: 550
- dimensiones de las fibras de vidrio: 2 m x Ø 0.5 mm
- fuente de luz: 3 x LED RGB de 1 W



OFK7
€ 145,-



4 MÓDULOS DE ILUMINACIÓN DE LEDs

¡Espesor de sólo 20mm!

Atornille o pegue este módulo debajo de sus gabinetes, roperos, etc. Incluye: 4 módulos LED redondos con adaptador de red de 220V/12 y cables de conexión.

¡CONSUME MENOS DE 4W!



CLRL01WW
€ 45,⁹⁰

ILUMINACIÓN LED 12V

12VDC/2W. Longitud: 30cm. Distancia entre dos LEDs: 370mm. color: blanco. Conjunto de 8 LEDs compactos. Se entrega con los cables necesarios. Fácil montaje con cinta adhesiva o tornillos. Alimentación: 12V. Ideal para el uso en coches, barcos o caravanas.

CONSUME SÓLO 2W.



CHLPLW
€ 15,⁵⁰



LÁMPARA LED PARA PISCINA SYLVANIA PAR56 RGB - 12V/25W

Control de los colores RGB por controlador y mando a distancia (opción).



LAMPLRGB-SWS
€ 219,-

RECEPTOR PARA LAMPLRGB-SWS

220~250V/100W
Receptor inalámbrico.



LAMPLRGB-SWS/R
€ 30,⁵⁰

MANDO A DISTANCIA PARA LAMPLRGB-SWS



LAMPLRGB-SWS/RC
€ 20,⁵⁰

►► FOCOS LED DE SEULO



FOCO LED DE SUELO - 5 x LED DE 0.6 W - MODELO REDONDO - BLANCO CÁLIDO



LEDA204WW
€ 78,-

FOCO LED DE SUELO - 5 x LED DE 0.6 W - MODELO CUADRADO - BLANCO CÁLIDO



LEDA205WW
€ 78,-

►► LÁMPARAS LED PARA EXTERIORES - VELLIGHT



- de acero inoxidable con difusor de cristal
- cumple con la norma IP44
- alimentación: 12 VDC
- LED: 1 x LED de alta potencia de 1 W
- dimensiones: Ø 44 x 82 mm (250 mm con estaca)



LEDA200
€ 53,-

- de acero inoxidable con difusor de cristal
- cumple con la norma IP44
- alimentación: 230 VAC 50 Hz
- LED: 1 x LED de alta potencia de 1 W
- dimensiones: Ø 60 x 100 mm (85 x 115 mm sistema de montaje incl.)



LEDA201
€ 58,-

- difusión de la luz hacia arriba y hacia abajo
- cumple con la norma IP44
- alimentación: 230 VAC 50 Hz
- LED: 1 x LED de alta potencia de 1 W
- dimensiones: Ø 44 x 250 mm (80 x 250 mm sistema de montaje incl.)



LEDA202
€ 69,-

- de acero inoxidable con difusor de cristal
- cumple con la norma IP44
- alimentación: 230 VAC 50 Hz
- LED: 1 x LED de alta potencia de 1 W
- dimensiones: Ø 60 x 100 mm (85 x 115 mm sistema de montaje incl.)



LEDA203
€ 65,-



►► PROYECTORES LED

PEREL®

• caja de aluminio fundido con cristal templado



potencia (módulo LED)	8 x SMD 1.21 W LED
potencia nominal	12 W
tensión nominal (driver)	230 VAC
ángulo del haz	105°
flujo luminoso	655 lm
spot	130 x 95 x 25 mm



€ 36,⁹⁰

- LEDA401CW-W
- LEDA401NW-W
- LEDA401WW-W

- LEDA401CW-SG
- LEDA401NW-SG
- LEDA401WW-SG

- LEDA401CW-B
- LEDA401NW-B
- LEDA401WW-B

potencia (módulo LED)	16 x SMD 1.3W LED
potencia nominal	22 W
tensión nominal (driver)	230 VAC
ángulo del haz	100°
flujo luminoso	1400 lm
spot	185 x 135 x 27 mm



€ 69,-

- LEDA402CW-W
- LEDA402NW-W
- LEDA402WW-W

- LEDA402CW-SG
- LEDA402NW-SG
- LEDA402WW-SG

- LEDA402CW-B
- LEDA402NW-B
- LEDA402WW-B

ESTACA PARA PROYECTOR LED - PEQUEÑA



ESTACA PARA PROYECTOR LED - GRANDE



- para: floodlights between 10W and 20W
- material: aluminio
- altura: 160 mm
- ø cabeza: 40 mm

LEDAPIN01
€ 5,⁵⁰

- para: la serie LEDA3000 y LEDA400
- material: aluminio
- altura: 265 mm
- ø cabeza: 60 mm

LEDAPIN02
€ 10,⁵⁰



►► PROYECTORES LEDS

PEREL[®]



potencia (módulo LED)	1 * 10 W COB Epistar	CARCASA GRIS	CARCASA NEGRO	€ 24, ⁵⁰
total nominal power	10.5 W	<input type="checkbox"/> LEDA3001CW-G <input type="checkbox"/> LEDA3001WW-G	<input type="checkbox"/> LEDA3001CW-B <input type="checkbox"/> LEDA3001WW-B	
tensión nominal (driver)	230 VAC	CON SENSOR PIR		€ 39, ⁹⁰
ángulo del haz	120°	<input type="checkbox"/> LEDA3001CW-GP <input type="checkbox"/> LEDA3001WW-GP	<input type="checkbox"/> LEDA3001CW-BP <input type="checkbox"/> LEDA3001WW-BP	
flujo luminoso	600 lm	CARCASA GRIS	CARCASA NEGRO	€ 36, ⁹⁰
spot	115 x 85 x 75 mm	<input type="checkbox"/> LEDA3002CW-G <input type="checkbox"/> LEDA3002WW-G	<input type="checkbox"/> LEDA3002CW-B <input type="checkbox"/> LEDA3002WW-B	
potencia (módulo LED)	1 * 20 W COB Epistar	CON SENSOR PIR		€ 36, ⁹⁰
total nominal power	21 W	<input type="checkbox"/> LEDA3002CW-GP <input type="checkbox"/> LEDA3002WW-GP	<input type="checkbox"/> LEDA3002CW-BP <input type="checkbox"/> LEDA3002WW-BP	
tensión nominal (driver)	230 VAC	CARCASA GRIS	CARCASA NEGRO	€ 65,-
ángulo del haz	120°	<input type="checkbox"/> LEDA3003CW-G <input type="checkbox"/> LEDA3003WW-G	<input type="checkbox"/> LEDA3003CW-B <input type="checkbox"/> LEDA3003WW-B	
flujo luminoso	1200 lm	CON SENSOR PIR		€ 69,-
spot	180 x 140 x 93 mm	<input type="checkbox"/> LEDA3003CW-GP <input type="checkbox"/> LEDA3003WW-GP	<input type="checkbox"/> LEDA3003CW-BP <input type="checkbox"/> LEDA3003WW-BP	
potencia (módulo LED)	1 * 30 W COB Epistar	CARCASA GRIS	CARCASA NEGRO	€ 95,-
total nominal power	31 W	<input type="checkbox"/> LEDA3005CW-G <input type="checkbox"/> LEDA3005WW-G	<input type="checkbox"/> LEDA3005CW-B <input type="checkbox"/> LEDA3005WW-B	
tensión nominal (driver)	230 VAC	CON SENSOR PIR		€ 105,-
ángulo del haz	120°	<input type="checkbox"/> LEDA3005CW-GP <input type="checkbox"/> LEDA3005WW-GP	<input type="checkbox"/> LEDA3005CW-BP <input type="checkbox"/> LEDA3005WW-BP	
flujo luminoso	1800 lm			
spot	225 x 183 x 108 mm			
potencia (módulo LED)	1 * 50 W COB Epistar			
total nominal power	52 W			
tensión nominal (driver)	230 VAC			
ángulo del haz	120°			
flujo luminoso	3000 lm			
spot	285 x 235 x 138 mm			



PROYECTOR LED PARA EXTERIORES - RGB 10W LED CHIP - MANDO A DISTANCIA IR

- color de la caja: gris
- potencia (módulo LED): 1 x LED COB RGB de 10 W
- potencia nominal total: 10 W
- tensión nominal (driver): 230 VAC
- color: RGB
- ángulo del haz: 100°
- flujo luminoso: 240 lm (blanco)
- spot: 115 x 89 x 90 mm



LEDA3001RGB
€ 61,-

►► PROYECTORES LED PARA EXTERIORES - VELLIGHT



	LEDA315 € 49, ⁹⁰	LEDA316 € 119,-	LEDA317 € 149,-
alimentación	85-265 VAC, 50-60 Hz	85-265 VAC, 50-60 Hz	85-265 VAC, 50-60 Hz
potencia máx.	12.5 W	32.2 W	52.4 W
LED	10 W COB Epistar chip	30 W COB Epistar chip	50 W COB Epistar chip
temperatura del color	6500 K	6500 K	6500 K
ángulo del haz	90°	90°	90°
flujo luminoso	810 lm	2654.1 lm	4389.1 lm
dimensiones	180 x 180 x 190 mm	240 x 240 x 250 mm	300 x 300 x 320 mm

PROYECTOR LED PROFESIONAL PARA EXTERIORES

Proyector para uso comercial o residencial, para iluminar fachadas o monumentos. Caja de aluminio fundido con cristal templado. Con aletas para una máx. disipación de calor. Soporte de montaje ajustable. Apto para el uso en exteriores (IP65).



	potencia máx.	flujo luminoso	dimensiones	
LEDA308	10 W	680 lm	185 x 165 x 55 mm	€ 53,-
LEDA309	20 W	1355 lm	185 x 165 x 55 mm	€ 77,-
LEDA310	30 W	2043 lm	290 x 250 x 80 mm	€ 145,-
LEDA311	50 W	3275 lm	350 x 325 x 110 mm	€ 259,-
LEDA311B	50 W	3275 lm	350 x 325 x 110 mm	€ 259,-
LEDA312	100 W	6564 lm	420 x 380 x 130 mm	€ 349,-
LEDA312B	100 W	6564 lm	420 x 380 x 130 mm	€ 349,-
LEDA313B	200 W	14475 lm	550 x 500 x 150 mm	€ 655,-



▶▶ LÁMPARAS INCANDESCENTES - VELLIGHT

N



LAL1C3C
€ 14,⁵⁰

- tipo: A60
- tensión: 220-240 VAC
- consumo: 4 W
- temperatura del color: 2700 K
- intensidad: 470 lm
- color: blanco cálido
- apta para conectar a un dimmer: no
- ángulo del haz: 360°
- dimensiones: Ø 60 x 105 mm



LAL2Z3B
€ 12,⁹⁰

- tipo: G45
- tensión: 200-240 VAC
- consumo: 2 W
- temperatura del color: 2700 K
- intensidad: 220 lm
- color: blanco cálido
- apta para conectar a un dimmer: no
- ángulo del haz: 360°
- dimensiones: Ø 45 x 75 mm



LAL2Z3G
€ 12,⁹⁰

- tipo: vela
- tensión: 200-240 VAC
- consumo: 2 W
- temperatura del color: 2700 K
- intensidad: 220 lm
- color: blanco cálido
- apta para conectar a un dimmer: no
- ángulo del haz: 360°
- dimensiones: Ø 35 x 100 mm



LAL2Z3H
€ 12,⁹⁰

- tipo: vela
- tensión: 200-240 VAC
- consumo: 2 W
- temperatura del color: 2700 K
- intensidad: 220 lm
- color: blanco cálido
- apta para conectar a un dimmer: no
- ángulo del haz: 360°
- dimensiones: Ø 35 x 125 mm

▶▶ LÁMPARAS RGB CON LEDS



LAMPL5RGB/E27
€ 47,⁹⁰



- alimentación: 230Vac / 50Hz
- consumo: 5W
- flujo luminoso: 50 lm
- dimensiones: Ø50 x 86.90mm (agujero de montaje Ø45mm)

MANDO A DISTANCIA



LAMPL5RGB/RCN
€ 12,⁵⁰



LAMPL60RGB
€ 12,⁵⁰

LAMPL60RGB3
€ 20,⁵⁰

	LAMPL60RGB	LAMPL60RGB3
tipo	E27	E27
tensión (V)	230VAC / 50Hz	230 VAC / 50 Hz
consumo (W)	1	3
apta para conectar a un dimmer	no	no
número de LEDs	20 uds. (rojo)	36 uds. (rojo)
dimensiones	Ø 60 mm	Ø 60 mm

▶▶ BOMBILLAS PAR



SYLVANIA

- tipo: ES111
- tensión (V): 240V
- consumo (W): 75
- casquillo: GU10
- temperatura del color (K): 2800
- apta para conectar a un dimmer: sí
- ángulo del haz: 24°
- dimensiones: Ø 111 x 70mm

LAMP75ES111/SYL
€ 22,⁹⁰



EHQ POWER™

- tipo: PAR36
- tensión (V): 6,4
- consumo (W): 30
- casquillo: terminal de tornillo
- temperatura del color (K): 3000
- dimensiones: Ø 114 x 70 mm

LAMP36/2
€ 5,⁶⁰



- tipo: PAR38 SP (Concentra)
- tensión (V): 240
- consumo (W): 100
- casquillo: E27
- intensidad (lm): 4024
- ángulo del haz: 10°

LAMP120P38SP
€ 25,⁵⁰



►► BOMBILLAS LED - SERIE JDR - E27

SYLVANIA



LAMPL10E27WW/S
€ 95,-

- tipo: PAR30 - E27
- tensión (V): 100 - 250
- consumo (W): 10
- intensidad (lm): 400
- ángulo del haz: 25°
- color: blanco cálido
- número de LEDs: 7
- dimensiones: Ø 95 x 80 mm

SYLVANIA



LAMPL10E27WW2/S
€ 68,-

- tipo: bombilla GLS A60
- tensión (V): 220-240
- consumo (W): 10
- intensidad (lm): 470
- color: blanco cálido
- dimensiones: Ø 60 x 110 mm

SYLVANIA



LAMPL5E27WW/S
€ 47,⁵⁰

- tipo: PAR20 - E27
- tensión (V): 100 - 250
- consumo (W): 5
- intensidad (lm): 200
- ángulo del haz: 30°
- color: blanco
- número de LEDs: 3
- dimensiones: Ø 63 x 82mm



LAMPL31E27WW
€ 24,⁵⁰

- tipo: E27
- tensión (V): 230VAC
- consumo (W): 3
- intensidad (lm): 170
- ángulo del haz: 45°
- color: blanco cálido
- número de LEDs: 3
- dimensiones: Ø 50 x 72mm



LAMPL3E27NW2 blanco neutro 3900-4500 € 28,⁹⁰

LAMPL3E27WW2 blanco cálido € 28,⁹⁰

- tipo: E27
- tensión (V): 230
- consumo (W): 3
- ángulo del haz: 45°
- número de LEDs: 1
- dimensiones: Ø50 x 80mm



LAMPLE27B2 azul € 10,⁹⁰

LAMPLE27Y2 amarillo € 9,³⁰

- tipo: E27
- tensión (V): 240
- consumo (W): 1,26
- intensidad (lm): 15
- ángulo del haz: 30
- número de LEDs: 18
- dimensiones: Ø 50 x 55mm



LAMPLPAR30WC
€ 28,⁵⁰

- tensión (V): 230
- consumo (W): 4.5
- casquillo: E27
- ángulo del haz: 65°
- número de LEDs: 60
- dimensiones: Ø 97 x 91mm



LAMPLPAR20WC blanco frío € 15,⁹⁰

LAMPLPAR20WW blanco cálido € 15,⁹⁰

- tensión (V): 230
- consumo (W): 2
- casquillo: E27
- ángulo del haz: 65°
- número de LEDs: 24
- dimensiones: Ø 65 x 82mm



LAMPL60B azul € 11,⁹⁰

LAMPL60G verde € 11,⁹⁰

- tipo: E27
- tensión (V): 230
- consumo (W): 1
- apta para conectar a un dimmer: no
- número de LEDs: 20
- dimensiones: Ø 60 mm

►► BOMBILLAS LED - E14 SERIES

SYLVANIA



LAMPL2E14C/SYL
€ 27,⁵⁰

- tipo: C37 - E14
- tensión (V): 220 - 240
- consumo (W): 2.5
- intensidad (lm): 130
- color: blanco
- número de LEDs: 1
- dimensiones: Ø 37 x 105mm

SYLVANIA



LAMPL3E14WW3/S
€ 27,⁵⁰

- tipo: Candle CA37 - E14
- tensión (V): 100-240
- consumo (W): 3
- intensidad (lm): 90
- color: blanco cálido
- número de LEDs: 1
- dimensiones: Ø 38 x 130 mm



LAMPL3E14NW
€ 28,⁹⁰

- tipo: E14
- tensión (V): 230
- consumo (W): 2.70
- intensidad (lm): 100
- ángulo del haz: 30°
- color: blanco neutro
- número de LEDs: 1
- dimensiones: Ø50 x 72mm



LAMPLE14W
€ 11,⁵⁰

- tipo: E14
- tensión (V): 240
- consumo (W): 1,26W
- intensidad (lm): 30
- ángulo del haz: 30°
- color: blanco
- número de LEDs: 18
- dimensiones: Ø 50 x 76mm



LAMPL31E14NW
€ 24,⁵⁰

- tipo: E14
- tensión (V): 230VAC
- consumo (W): 3
- intensidad (lm): 200
- ángulo del haz: 30°
- color: blanco neutro
- número de LEDs: 3
- dimensiones: Ø 50 x 77mm



►► BOMBILLAS LED - SERIE MR16

	<ul style="list-style-type: none"> • tipo: MR16 / GU5.3 • tensión (V): 12VAC • consumo (W): 0.84W • intensidad (lm): 60 • ángulo del haz: 38° • número de LEDs: 15 • dimensiones: Ø 50 x 47mm
LAMPL12MR16WW	blanco cálido € 10, ⁵⁰
LAMPL12MR16WW50	blanco cálido € 10, ⁵⁰
LAMPL12MR16B	azul € 10, ⁵⁰
LAMPL12MR16G	verde € 10, ⁵⁰
LAMPL12MR16R	rojo € 10, ⁵⁰

	<ul style="list-style-type: none"> • tipo: MR16 / GU5.3 • tensión (V): 230V AC/DC con protección contra la polaridad inversa • consumo (W): 1.25 • intensidad (lm): 65 • ángulo del haz: 30° • número de LEDs: 1 • dimensiones: Ø 50 x 52 mm
LAMPL1MR16CW	blanco frío € 22, ⁹⁰
LAMPL1MR16NW	blanco neutro € 22, ⁹⁰
LAMPL1MR16WW	blanco cálido € 22, ⁹⁰

	<ul style="list-style-type: none"> • tipo: MR16 / GU5.3 • tensión (V): 230V AC/DC con protección contra la polaridad inversa • consumo (W): 2.70 • ángulo del haz: 30° • número de LEDs: 1 • dimensiones: Ø 50 x 52 mm
LAMPL3MR16CW	blanco frío € 28, ⁹⁰
LAMPL3MR16WW	blanco cálido € 28, ⁹⁰

	<ul style="list-style-type: none"> • tipo: MR16 / GU5.3 • tensión (V): 230V AC/DC con protección contra la polaridad inversa • consumo (W): 3 • ángulo del haz: 45° • número de LEDs: 1 • dimensiones: Ø 50 x 59mm
LAMPL3MR16NW2	blanco neutro € 28, ⁹⁰
LAMPL3MR16WW2	blanco cálido € 28, ⁹⁰

►► BOMBILLAS LED - SERIE GU10

SYLVANIA 	<ul style="list-style-type: none"> • tipo: GU10 • tensión (V): 100-250 • consumo (W): 3.5 • intensidad (lm): 175 • ángulo del haz: 20° • color: blanco • número de LEDs: 1 • dimensiones: Ø 51 x 57 mm
LAMPL3GU10WW/S	€ 54,-

SYLVANIA 	<ul style="list-style-type: none"> • tipo: Hi-Spot E550 - GU10 • tensión (V): 220-240 • consumo (W): 4 • intensidad (lm): 165 • ángulo del haz: 30° • color: blanco cálido • dimensiones: Ø 51 x 58 mm
LAMPL4GU10WW/S	€ 40, ⁵⁰

SYLVANIA 	<ul style="list-style-type: none"> • tipo: ES111 • tensión (V): 240V • consumo (W): 75 • casquillo: GU10 • ángulo del haz: 24° • dimensiones: Ø 111 x 70mm
LAMP75ES111/SYL	€ 22, ⁹⁰

















	<ul style="list-style-type: none"> • tipo: GU10 • tensión (V): 240 • consumo (W): 1 • ángulo del haz: 20° • número de LEDs: 15 • dimensiones: Ø 50 x 56mm
LAMPLGU10W	blanco € 9, ³⁰
LAMPLGU10WW	blanco cálido € 9, ³⁰
LAMPLGU10B	azul € 9, ³⁰
LAMPLGU10G	verde € 9, ³⁰
LAMPLGU10R	rojo € 9, ³⁰
LAMPLGU10Y	amarillo € 9, ³⁰

	<ul style="list-style-type: none"> • tipo: GU10 • tensión (V): 230 • consumo (W): 2.70 • intensidad (lm): 120 • ángulo del haz: 30° • color: blanco frío • número de LEDs: 1 • dimensiones: Ø 50 x 60 mm
LAMPL3GU10CW	€ 28, ⁹⁰

	<ul style="list-style-type: none"> • tipo: GU10 • tensión (V): 230VAC • consumo (W): 3.48 • intensidad (lm): 95 • ángulo del haz: 30° • color: amarillo • número de LEDs: 3 x 1W (Edison) • dimensiones: Ø 50 x 61mm
LAMPL31GU10Y	€ 34, ⁹⁰



►► BOMBILLAS HALÓGENAS 'ECO' - VELLIGHT

 LEH1B3A x2 € 4, ⁹⁵	<ul style="list-style-type: none"> • tipo: G45 • consumo: 18 W (equivalente a una bombilla estándar de 25 W) • casquillo: E27 • vidrio: transparente • temperatura del color: 2700 K • intensidad: 205 lm • dimensiones: Ø 45 x 76 mm 	 LEH1D3A x2 € 4, ⁹⁵	<ul style="list-style-type: none"> • tipo: G45 • consumo: 28 W (equivalente a una bombilla estándar de 40 W) • casquillo: E27 • vidrio: transparente • temperatura del color: 2700 K • intensidad: 370 lm • dimensiones: Ø 45 x 76 mm
 LEH1D3D x2 € 5, ¹⁰	<ul style="list-style-type: none"> • tipo: A55 • consumo: 28 W (equivalente a una bombilla estándar de 40 W) • casquillo: E27 • vidrio: transparente • temperatura del color: 2700 K • intensidad: 370 lm • dimensiones: Ø 55 x 96 mm 	 LEH1D3F x2 € 6, ⁶⁰	<ul style="list-style-type: none"> • tipo: R63 • consumo: 28 W (equivalente a una bombilla estándar de 40 W) • casquillo: E27 • vidrio: transparente • temperatura del color: 2700 K • intensidad: 370 lm • dimensiones: Ø 63 x 105 mm
 LEH1G3D x2 € 5, ¹⁰	<ul style="list-style-type: none"> • tipo: A55 • consumo: 42 W (equivalente a una bombilla estándar de 60 W) • casquillo: E27 • vidrio: transparente • temperatura del color: 2700 K • intensidad: 625 lm • dimensiones: Ø 55 x 96 mm 	 LEH1G3F x2 € 6, ⁶⁰	<ul style="list-style-type: none"> • tipo: R63 • consumo: 42 W (equivalente a una bombilla estándar de 60 W) • casquillo: E27 • vidrio: transparente • temperatura del color: 2700 K • intensidad: 625 lm • dimensiones: Ø 63 x 105 mm
 LEH1H3D x2 € 5, ¹⁰	<ul style="list-style-type: none"> • tipo: A55 • consumo: 53 W (equivalente a una bombilla estándar de 75 W) • casquillo: E27 • vidrio: transparente • temperatura del color: 2700 K • intensidad: 835 lm • dimensiones: Ø 55 x 96 mm 	 LEH2B3E x2 € 6, ³⁰	<ul style="list-style-type: none"> • tipo: R50 • consumo: 18 W (equivalente a una bombilla estándar de 25 W) • casquillo: E14 • vidrio: transparente • temperatura del color: 2700 K • intensidad: 205 lm • dimensiones: Ø 50 x 86 mm
 LEH2B3G x2 € 4, ⁴⁰	<ul style="list-style-type: none"> • tipo: C35 • consumo: 18 W (equivalente a una bombilla estándar de 25 W) • casquillo: E14 • vidrio: transparente • temperatura del color: 2700 K • intensidad: 205 lm • dimensiones: Ø 35 x 100 mm 	 LEH2B3H x2 € 5, ⁴⁰	<ul style="list-style-type: none"> • tipo: C35L • consumo: 18 W (equivalente a una bombilla estándar de 25 W) • casquillo: E14 • vidrio: transparente • temperatura del color: 2700 K • intensidad: 205 lm • dimensiones: Ø 35 x 123 mm
 LEH2B3I x2 € 5, ⁴⁰	<ul style="list-style-type: none"> • tipo: C35T • consumo: 18 W (equivalente a una bombilla estándar de 25 W) • casquillo: E14 • vidrio: transparente • temperatura del color: 2700 K • intensidad: 205 lm • dimensiones: Ø 35 x 96 mm 	 LEH2D3E x2 € 6, ³⁰	<ul style="list-style-type: none"> • tipo: R50 • consumo: 28 W (equivalente a una bombilla estándar de 40 W) • casquillo: E14 • vidrio: cristal opaco • temperatura del color: 2700 K • intensidad: 370 lm • dimensiones: Ø 50 x 86 mm
 LEH2D3G x2 € 4, ⁴⁰	<ul style="list-style-type: none"> • tipo: C35 • consumo: 28 W (equivalente a una bombilla estándar de 40 W) • casquillo: E14 • vidrio: transparente • temperatura del color: 2700 K • intensidad: 370 lm • dimensiones: Ø 35 x 100 mm 	 LEH2D3H x2 € 5, ⁴⁰	<ul style="list-style-type: none"> • tipo: C35L • consumo: 28 W (equivalente a una bombilla estándar de 40 W) • casquillo: E14 • vidrio: transparente • temperatura del color: 2700 K • intensidad: 370 lm • dimensiones: Ø 35 x 123 mm
 LEH2D3I x2 € 5, ⁴⁰	<ul style="list-style-type: none"> • tipo: C35T • consumo: 28 W (equivalente a una bombilla estándar de 40 W) • casquillo: E14 • vidrio: transparente • temperatura del color: 2700 K • intensidad: 370 lm • dimensiones: Ø 35 x 96 mm 	 LEH3D3J x2 € 4, ⁶⁵	<ul style="list-style-type: none"> • tipo: ELC • consumo: 28 W (equivalente a una bombilla estándar de 40 W) • casquillo: GU10 • vidrio: transparente • temperatura del color: 2700 K • intensidad: 360 lm • ángulo del haz: 35° • dimensiones: Ø 50 x 55 mm



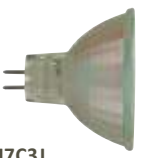

LEH3G3J
 X2 € 4,65

- tipo: ELC
- consumo: 42 W (equivalente a una bombilla estándar de 60 W)
- casquillo: GU10
- vidrio: transparente
- temperatura del color: 2700 K
- intensidad: -
- ángulo del haz: 35°
- dimensiones: Ø 50 x 55 mm



LEH7C3J
 X2 € 3,05

- tipo: -
- consumo: 20 W (equivalente a una bombilla estándar de 35 W)
- casquillo: GU5.3
- vidrio: transparente
- temperatura del color: 2700 K
- ángulo del haz: 38°
- dimensiones: Ø 35 x 35 mm



LEH8C3J
 X2 € 3,05

- tipo: GU4
- consumo: 20 W (equivalente a una bombilla estándar de 35 W)
- casquillo: GU4
- vidrio: transparente
- temperatura del color: 2700 K
- intensidad: 600 cd
- ángulo del haz: 30°
- dimensiones: Ø 35 x 35 mm



LEH7E3J
 X2 € 3,05

- tipo: ELC
- consumo: 35 W (equivalente a una bombilla estándar de 50 W)
- casquillo: GU5.3
- vidrio: transparente
- temperatura del color: 2700 K
- intensidad: 730 cd
- ángulo del haz: 38°
- dimensiones: Ø 35 x 35 mm



LEH6A3L
 X2 € 1,95

- tipo: capsule
- consumo: 10 W (equivalente a una bombilla estándar de 12 W)
- casquillo: G4
- vidrio: transparente
- temperatura del color: 2900 K
- intensidad: 120 lm
- dimensiones: Ø 8 x 30 mm



LEH9C3L
 X2 € 1,95

- tipo: capsule
- consumo: 20 W (equivalente a una bombilla estándar de 35 W)
- casquillo: G6.35
- vidrio: transparente
- temperatura del color: 2900 K
- intensidad: -
- dimensiones: Ø 8 x 30 mm

►► BOMBILLAS DE INCANDESCENCIA



LAMP28ECO/SYL
 € 4,75

- tipo: A55
- tensión (V): 230
- consumo (W): 28
- casquillo: E27
- intensidad (lm): 345
- dimensiones: Ø 27 x 97mm



LAMP42ECO/SYL
 € 4,40

- tipo: A55
- tensión (V): 240
- consumo (W): 42
- casquillo: E27
- intensidad (lm): 600
- dimensiones: Ø 27 x 97mm



LAMP53ECO/SYL
 € 4,30

- tipo: A55
- tensión (V): 240
- consumo (W): 53
- casquillo: E27
- intensidad (lm): 850
- dimensiones: Ø 27 x 97mm



LAMP42ECOR/SYL
 € 7,10

- tipo: R63
- tensión (V): 230
- consumo (W): 42
- casquillo: E27
- intensidad (lm): 570
- dimensiones: Ø 27 x 103mm



LAMP120P38SP
 € 25,50

- tipo: PAR38 SP (Concentra)
- tensión (V): 240
- consumo (W): 120
- casquillo: E27
- intensidad (lm): 4024
- ángulo del haz: 12°



LAMP18ECOB/SYL
 € 4,60

- tipo: Ball
- tensión (V): 230
- consumo (W): 18
- casquillo: E14
- intensidad (lm): 180
- dimensiones: Ø 14 x 72mm



LAMP18ECOC/SYL
 € 3,45

- tipo: Candle
- tensión (V): 230
- consumo (W): 18
- casquillo: E14
- intensidad (lm): 180
- dimensiones: Ø 14 x 97mm



LAMP28ECOB/SYL
 € 5,30

- tipo: Ball
- tensión (V): 230
- consumo (W): 28
- casquillo: E14
- intensidad (lm): 345
- dimensiones: Ø 14 x 72mm





LAMP28ECOC/SYL
€ 4,⁹⁰

- tipo: Candle
- tensión (V): 240
- consumo (W): 28
- casquillo: E14
- intensidad (lm): 345
- dimensiones: Ø 14 x 97mm



LAMP28ECOR/SYL
€ 7,⁴⁰

- tipo: R50
- tensión (V): 230
- consumo (W): 28
- casquillo: E14
- dimensiones: Ø 14 x 87mm



LAMP120ECO/SYL
€ 8,⁷⁰

- tipo: R7s Sylvania ECO halogen
- tensión (V): 230
- consumo (W): 120
- casquillo: R7S
- dimensiones: 78mm



LAMP230ECO/SYL
€ 9,³⁰

- tipo: R7s Sylvania ECO halogen
- tensión (V): 230
- consumo (W): 230
- casquillo: R7S
- dimensiones: 118mm



LAMP400ECO/SYL
€ 8,⁸⁰

- tipo: R7s Sylvania ECO halogen
- tensión (V): 230
- consumo (W): 400
- casquillo: R7S
- dimensiones: 118mm

▶▶ MINI BOMBILLAS LED



- LEDs muy luminosos
- 2 unidades por blister
- alimentación: 12Vdc
- casquillo: E10
- intensidad (lm): 3
- consumo (W): 0.25
- dimensiones: Ø9.5 x 28mm



- LAMPLE10W
- LAMPLE10B
- LAMPLE10R

€ 1,²⁵

▶▶ MINI BOMBILLAS 12MM



- bombillas por blister: 2 uds.
- Ø: 12mm
- casquillo: E10
- tipo de bombilla: G3 1/2

	tensión	corriente	
LAMP2V5050	2.5V	50mA	€ 2, ⁶⁰
LAMP2V5100	2.5V	100mA	€ 2, ⁶⁰
LAMP4V5050	4.5V	50mA	€ 2, ⁶⁰
LAMP4V5100	4.5V	100mA	€ 2, ⁶⁰
LAMP6V050	6V	50mA	€ 2, ⁶⁰
LAMP6V100	6V	100mA	€ 2, ⁶⁰
LAMP6V250	6V	250mA	€ 2, ⁶⁰
LAMP12V050	12V	50mA	€ 2, ⁶⁰
LAMP12V100	12V	100mA	€ 2, ⁶⁰
LAMP12V250	12V	250mA	€ 2, ⁶⁰
LAMP24V050	24V	50mA	€ 2, ⁶⁰
LAMP24V100	24V	100mA	€ 2, ⁶⁰

▶▶ CASQUILLOS PARA LÁMPARAS AC

ADAPTADOR DE CASQUILLO E27 A E14. Max 920W@230V
ACLAD1
€ 3,⁸⁵



ADAPTADOR DE CASQUILLO E27 A GU10
ACLAD2
€ 5,³⁰



ADAPTADOR DE CASQUILLO E14 A GU10
ACLAD3
€ 5,¹⁰



CASQUILLO PARA BOMBILLA AC, E10, NEGRO
color negro
ACLS8B



CASQUILLO GU10 - 100 uds.
ACLGU10N
€ 2,²⁵



CASQUILLO G6.35 - 100 uds.
ACLG6.35N
€ 2,²⁵





►► DETECTORES PIR

DETECTOR DE MOVIMIENTOS IR

- fácil instalación
- conmutación día/noche regulable
- alimentación: 220 - 240 VAC / 50 Hz
- rango de detección: 12 m
- ángulo de detección: 180°
- control de iluminación: de 3 a 2000 lux (regulable)
- altura de instalación: 1.8 - 2.5 m
- velocidad de detección: 0.6 - 1.5 m/s
- grado de protección IP: IP44
- switch-off delay: ± 10 seconds to ± 7 minutes



PIR700
€ 20,⁹⁰

DETECTOR PIR

Conexión directa a la red eléctrica. Para empotrar.

Detector que activa una lámpara de máx. 500W al detectar un movimiento en la oscuridad. Para empotrar. Compatible con las cajas estándar para empotrar. Modos de funcionamiento: on/off/PIR. Gran rango de detección IR. 230VCA/5W. Duración de activación: de 5 seg. a 420 seg. (ajustable).



PIR500
€ 21,⁹⁰

DETECTOR DE MOVIMIENTOS PIR

Ø28mm - PARA EMPOTRAR

Este detector de movimientos es un sensor con interruptor de ahorro de energía y gran sensibilidad de detección. Los campos de detección van de arriba a abajo y los campos de servicio de izquierda a derecha. Reacciona a los rayos infrarrojos emitidos por el cuerpo humano. Detección automática tanto de día como de noche. Se puede utilizar con diferentes lámparas y linternas.



PIR40
€ 20,⁹⁰

DETECTOR DE MOVIMIENTOS PIR

PARA EMPOTRAR

- ángulo: 360°
- carga máx.: 300W (bombillas de bajo consumo)
- alimentación: 230VAC/50Hz



PIR41
€ 18,⁹⁰

MINI DETECTOR DE MOVIMIENTOS PIR PARA EMPOTRAR

Identificación automática día/noche.

- ángulo: 100°
- carga máx.: 800W carga resistiva, 150W bombilla fluorescente
- alimentación: 230VAC/50Hz



PIR415
€ 17,⁵⁰

MINI DETECTOR DE MOVIMIENTOS PIR PARA EMPOTRAR

Identificación automática día/noche.

- Temporizador: 5 seg., 30 seg., 1 min., 3 min., 5 min., 8 min. Ángulo de detección: 100°. Salida relé máx. 12Vcc 2.5A/25W - Alimentación: 12Vcc



PIR416
€ 16,⁵⁰

Detector de movimientos PIR

Conexión directa a la red eléctrica.

Zonas de detección ajustables (ángulo de detección: 180°). Posición día/noche. Duración de activación ajustable. Rango de detección: 12m máx. Carga: 1200W máx. Alimentación: 220Vac.



PIR1200W PIR1200B

€ 19,⁹⁰

DETECTOR DE MOVIMIENTOS PIR CASQUILLO E27

La lámpara se ilumina en cuanto entre en la habitación oscura.

- ángulo: 360°
- carga máx.: 40W (lámparas incandescentes) / 20W (bombillas de bajo consumo)
- alimentación: 230VAC/50Hz



PIR451
€ 18,⁹⁰



►► MESAS DE MEZCLAS

MIXER KARAOKE PARA 2 MICRÓFONOS

2 entradas micrófono, entrada de vídeo y salida del sonido para la señal de vídeo. Con efecto eco y dos ajustes de micrófono. Alimentación: adaptador 9-12Vdc (incl.). Dimensiones: 130 x 70 x 30mm. Peso: 0.145kg.



PROMIX02
€ 28,⁵⁰

MESA DE MEZCLAS CON VÚMETRO

Mesa de mezclas compacta de 2 canales con entradas seleccionables. Vúmetro ajustable por canal. La conexión de micrófono está en la parte frontal. Ajuste de ganancia, ajuste del sonido de 2 canales. Auriculares con ajuste del volumen y escucha previa - función CUE -



PROMIX30
€ 97,-

MESA DE MEZCLAS ESTÉREO 2 CANALES CON ENTRADA USB Y 2 ENTRADAS DE MICRÓFONO

Mesa de mezclas de 2 canales con entradas de micrófono y una entrada USB. Conecte una llave USB a la PROMIX50U y controlela con las teclas de la mesa de mezclas.



PROMIX50U
€ 105,-



- salidas: 2x maestro (XLR y RCA), 1x Rec (RCA) y salida 'booth' (RCA)
- entradas: 1x conector RCA, 2x línea (RCA) y 1 MIC (Combi)
- puerto USB para una conexión al PC
- trim: ganancia para cada canal de entrada
- medidor de nivel de picos: permite ver inmediatamente las características de entrada para cada entrada
- función 'talk over': atenúa todos los canales (-14dB), salvo el micrófono
- curva 'crossfader': seleccione una de las dos curvas posibles
- equilibrio (auriculares) entre 'cue' y salida maestro
- control de ganancia (gain) con triple ajuste del sonido (+12/-26dB) por canal
- canal MIC 1 con triple ajuste del tono (+12/-12dB), 'gain', 'cue' y 'talk-over'
- salida de auriculares de alto rendimiento, ecualizador de 1 vía, mezcla 'cue-master'

PROMIX220U
€ 165,-



- salidas: 2x maestro (XLR y RCA), 1x Rec (RCA) y salida 'booth' (RCA)
- entradas: 2x conector RCA, 4x línea (RCA) y 1 MIC (Combi), USB
- con efectos DSP (proceso de señales digitales) y fader start control
- trim: ganancia para cada canal de entrada
- medidor de nivel de picos: permite ver inmediatamente las características de entrada para cada entrada
- función 'talk over': atenúa todos los canales (-14dB), salvo el micrófono MIC1
- curva 'crossfader': seleccione una de las dos curvas posibles
- equilibrio (auriculares) entre 'cue' y salida maestro
- long life TCT Crossfader (45mm, asignación libre)
- pantalla LCD adicional por canal para la señal de pre-escucha
- control de ganancia con triple ajuste del sonido (+12/-26dB) por canal
- triple ajuste del sonido (+12/-26dB) para micrófono
- interruptor ON/OFF CUE para cada canal
- función 'cue split': la señal 'cue' se envía a un lado de los auriculares y la señal 'master' al otro



PROMIX400U2
€ 319,-

►► ECUALIZADORES

ECUALIZADOR 19" CON VÚMETROS

Ecualizador gráfico de 2 x 15 bandas con 2 vúmetros. Con LED de saturación y filtro de paso bajo (low-cut). Rango: ±12dB. Distorsión: 110dB.



- ajuste de tonos: agudos / medios / graves
- talk-over: 0-15dB
- salida: 1 Rec (RCA), 1 Amp (RCA)
- entrada: 2 CD/Line (RCA), 2 Phono (RCA)
- entradas: RCA
- salidas: RCA
- alimentación: 18VAC / 700mA (incl.)
- dimensiones: 240 x 200 x 75mm
- peso: 2.2kg



PROMIX220
€ 119,-



VDL215EQ2
€ 129,-



MESA DE MEZCLAS DE 6 CANALES

Mesa de mezclas de 6 canales, especialmente para mezcla de micrófono, karaoke, pequeña banda en directo. 2 entradas MIC o LINE equilibradas/no equilibradas. Salida estéreo.

PROMIX66N
€ 189,-

▶▶ AMPLIFICADORES DE POTENCIA



MESA DE MEZCLAS DE 8 CANALES

Mesa de mezclas de 8 canales, especialmente para mezcla de micrófono, karaoke, pequeña banda en directo. 4 entradas MIC o LINE equilibradas/no equilibradas. 2 entradas LINE estéreo. Entrada y salida 'record'.

PROMIX88N
€ 229,-

1	VPA2100MN	<ul style="list-style-type: none"> ▶ estéreo: 2 x 60 Wrms / 4 ohm - estéreo: 2 x 50 Wrms / 8 ohm ▶ conexiones de entrada: jack XLR y jack 6.35 mm ▶ conexiones altavoz: por tornillo / conector banana ▶ peso: 7.4 kg 	€ 179,-
2	VPASG100	<ul style="list-style-type: none"> ▶ 4 ohm: 120Wrms - 8 ohm: 80Wrms ▶ peso: 9.5kg ▶ conectores de entrada: RCA o jack 6.3mm izquierda/derecha ▶ conectores de salida: conexiones por tornillo, jack 6.3mm izquierda/derecha o Speakon® 	€ 189,-
2	VPASG200	<ul style="list-style-type: none"> ▶ 4 ohm: 250Wrms - 8 ohm: 180Wrms ▶ peso: 10.5kg ▶ conectores de entrada: RCA o jack 6.3mm izquierda/derecha ▶ conectores de salida: conexiones por tornillo, jack 6.3mm izquierda/derecha o Speakon® 	€ 239,-
2	VPASG300	<ul style="list-style-type: none"> ▶ 4 ohm: 400Wrms - 8 ohm: 280Wrms ▶ peso: 12kg ▶ conectores de entrada: RCA o jack 6.3mm izquierda/derecha ▶ conectores de salida: conexiones por tornillo, jack 6.3mm izquierda/derecha o Speakon® 	€ 295,-
3	VPA2100U1	<ul style="list-style-type: none"> ▶ estéreo 4 ohm: 2 x 100W - estéreo 8 ohm: 2 x 70W ▶ peso: 8kg 	€ 289,-
3	VPA2200U1	<ul style="list-style-type: none"> ▶ estéreo 4 ohm: 2 x 200 W - estéreo 8 ohm: 2 x 130 W ▶ peso: 8.3 kg 	€ 279,-
4	VPA2200MBN	<ul style="list-style-type: none"> ▶ estéreo: 2 x 200Wrms / 4ohm - estéreo: 2 x 100Wrms / 8ohm ▶ conexiones de altavoz: Speakon NL-4FC + banana ▶ conexiones de entrada: XLR & conector de 6.35mm 	€ 329,-

▶▶ LÁMPARAS CON CUELLO DE CISNE PARA DJ



		alimentación	longitud	bombilla de recambio		
1	VDLGL1	12V	35cm	1 x LAMP12GL (12V / 5W) (incl.)	€ 17, ⁵⁰	
2	VDLGL2	12V	35cm	1 x LAMP12GL (12V / 5W) (incl.)	€ 18, ⁹⁰	
3	VDLGL5	12Vdc	41cm	LED	€ 38, ⁵⁰	



▶▶ CAJAS ACÚSTICAS PROFESIONALES NEGRAS DE 2 VÍAS PARA ESCENARIOS

VDSP10
€ 125,-

- ▶ dimensiones woofer: 10"
- ▶ dimensiones tweeter: 4" x 10" (102 x 254mm)
- ▶ potencia: 400W máx.
- ▶ sensibilidad: 90dB
- ▶ respuesta en frecuencia: 30-20000Hz
- ▶ impedancia: 8 ohm
- ▶ dimensiones: 570 x 405 x 360mm
- ▶ peso: 15kg

VDSP12
€ 155,-

- ▶ dimensiones woofer: 12"
- ▶ dimensiones tweeter: 4" x 14" (112 x 266mm)
- ▶ potencia: 500W máx.
- ▶ sensibilidad: 91dB
- ▶ respuesta en frecuencia: 25-20000Hz
- ▶ impedancia: 8 ohm
- ▶ dimensiones: 630 x 405 x 380mm
- ▶ peso: 17kg

VDSP15
€ 199,-

- ▶ dimensiones woofer: 15"
- ▶ dimensiones tweeter: 6" x 17" (152 x 432mm)
- ▶ potencia: 600W máx.
- ▶ sensibilidad: 92dB
- ▶ respuesta en frecuencia: 20-20000Hz
- ▶ impedancia: 8 ohm
- ▶ dimensiones: 755 x 470 x 400mm
- ▶ peso: 23kg



▶▶ CAJAS ACÚSTICAS DE 2 VÍAS PARA ESCENARIOS - COLOR NEGRO



VDSG8
€ 54,-

- ▶ dimensiones woofer: 8"
- ▶ dimensiones tweeter: 3" x 5" (76 x 127mm)
- ▶ potencia: 300W máx.
- ▶ sensibilidad: 89dB
- ▶ respuesta en frecuencia: 35-20000Hz
- ▶ impedancia: 8 ohm
- ▶ imán: 20oz (570g)
- ▶ dimensiones: 450 x 290 x 265mm
- ▶ peso: 7kg

VDSG10
€ 93,-

- ▶ dimensiones woofer: 10"
- ▶ dimensiones tweeter: 3" x 7" (76 x 178mm)
- ▶ potencia: 400W máx.
- ▶ sensibilidad: 90dB
- ▶ respuesta en frecuencia: 30-20000Hz
- ▶ impedancia: 8 ohm
- ▶ imán: 680g
- ▶ dimensiones: 505 x 380 x 305mm
- ▶ peso: 10kg

VDSG12
€ 129,-

- ▶ dimensiones woofer: 12"
- ▶ dimensiones tweeter: 4" x 14" (102 x 356mm)
- ▶ potencia: 500W max. (350Wrms)
- ▶ sensibilidad: 91dB
- ▶ respuesta en frecuencia: 25-20000Hz
- ▶ impedancia: 8 ohm
- ▶ imán: 30oz (850g)
- ▶ dimensiones: 585 x 390 x 365mm
- ▶ peso: 14kg

VDSG15
€ 185,-

- ▶ dimensiones woofer: 15"
- ▶ dimensiones tweeter: 5" x 15" (127 x 381mm)
- ▶ potencia: 600W max. (400Wrms)
- ▶ sensibilidad: 92dB
- ▶ respuesta en frecuencia: 20-20000Hz
- ▶ impedancia: 8 ohm
- ▶ imán: 40oz (1140g)
- ▶ dimensiones: 640 x 460 x 405mm
- ▶ peso: 21.2kg

▶▶ CAJAS ACÚSTICAS ABS PROFESIONALES



VDSABS8A
€ 155,-

- ▶ dimensiones woofer: 8" (21 cm)
- ▶ dimensiones tweeter: 1" (2.5 cm)
- ▶ impedancia: 8 ohm
- ▶ **amplificador: 100 W (80 Wrms)**
- ▶ respuesta en frecuencia: 45 Hz - 18 kHz
- ▶ sensibilidad (1 W/1 m): 96 dB
- ▶ dimensiones: 460 x 310 x 270 mm
- ▶ peso: 9 kg



VDSA8
€ 115,-

- ▶ dimensiones woofer: 8" (20.32cm)
- ▶ dimensiones tweeter: 3.5" (89mm, titanio)
- ▶ impedancia: 8 ohm
- ▶ potencia: 200W (80Wrms)
- ▶ SPL máx.: 117dB @ 1M
- ▶ respuesta en frecuencia: 60Hz~18KHz
- ▶ sensibilidad (1W/1m): 93dB
- ▶ dimensiones: 267 x 408 x 265mm
- ▶ peso: 6.5kg

VDSA10
€ 139,-

- ▶ dimensiones woofer: 10" (25.4cm)
- ▶ dimensiones tweeter: 3.5" (89mm, titanio)
- ▶ impedancia: 8 ohm
- ▶ potencia: 300W (150Wrms)
- ▶ SPL máx.: 122dB @ 1M
- ▶ respuesta en frecuencia: 55Hz~18KHz
- ▶ sensibilidad (1W/1m): 95dB
- ▶ dimensiones: 390 x 560 x 360mm
- ▶ peso: 9.5kg

VDSA12
€ 189,-

- ▶ dimensiones woofer: 12" (30.48cm)
- ▶ dimensiones tweeter: 3.5" (89mm, titanio)
- ▶ impedancia: 8 ohm
- ▶ potencia: 450W (200Wrms)
- ▶ SPL máx.: 124dB @ 1M
- ▶ respuesta en frecuencia: 50Hz~18KHz
- ▶ sensibilidad (1W/1m): 96dB
- ▶ dimensiones: 420 x 600 x 390mm
- ▶ peso: 16kg

VDSA15
€ 239,-

- ▶ dimensiones woofer: 15" (38.1cm)
- ▶ dimensiones tweeter: 3.5" (89mm, titanio)
- ▶ impedancia: 8 ohm
- ▶ potencia: 500W (250Wrms)
- ▶ SPL máx.: 126dB @ 1M
- ▶ respuesta en frecuencia: 45Hz~18KHz
- ▶ sensibilidad (1W/1m): 97dB
- ▶ dimensiones: 470 x 700 x 400mm
- ▶ peso: 21.5kg

FUNDA DE PROTECCIÓN

Protege la caja acústica de la suciedad y de una leve lluvia.



VDSABS8A10N
€ 36,⁵⁰

▶▶ SISTEMAS DE SONIDO

SOUND MACH V EQUIPO DE SONIDO PORTÁTIL PARA DJ - 2 X 75 W

Sistema de 150 W con mesa de mezclas de 5 canales y ecualizador de 5 bandas. 2 altavoces full-range desmontables, cada uno con woofer de 10", tweeter de 1". Reproductor MP3 incorporado con puerto USB y lector de tarjetas SD. Se entrega con dos pies de altavoz, que encajan en el maletín de transporte. Incluye 2 micrófono dinámico con cable. 4 canales de entrada mono.



VDSSM5
€ 489,-





▶▶ JUEGOS DISCO AUDIO

JUEGO PA CON 2 ALTAVOCES 2X 150W RMS

Juego ideal para escuelas, salas de reuniones, etc. Flight case con mesa de mezclas de 7 canales para micrófono, reproductor CD, etc. Con ajuste del volumen y ganancia. Amplificador de 150W incorporado. se entrega con cable de altavoz y dos altavoces robustos.



VDSPROM8
€ 475,-

JUEGO DISCO AUDIO PARA PRINCIPIANTES

Incluye: 2x altavoces, 2x cable altavoz del tipo VDSP12, amplificador de potencia SAIGOR de 200W, mesa de mezclas con reproductor MP3.

¡JUEGO IDEAL PARA CADA FIESTA!



VDSPROM9
€ 565,-



▶▶ ALTAVOCES - EMINENCE



EMN ALPHA 8



EMN BETA 12



EMN KAPPA 12



EMN DELTA 15



EMN KILOMAX PRO 18

	EMN ALPHA 8	EMN BETA 12	EMN KAPPA 12	EMN DELTA 15	EMN KILOMAX PRO 18
DIÁMETRO	8", 203.2mm	12", 304.8mm	12", 304.8mm	15", 381mm	18", 457.2mm
POTENCIA	125Wrms	250Wrms	450Wrms	400Wrms	1250Wrms

▶▶ ALTAVOCES HI-FI DE RECAMBIO



		dimensiones woofer	potencia máx.	impedancia	
1	VDSSP5/4PRO	5"	50 W	4 ohm	€ 31, ⁵⁰
2	VDSSP6.5/8PRO	6.5"	50W	8 ohm	€ 35, ⁹⁰
3	VDSSP8/8PRO	8"	80W	8 ohm	€ 56,-
4	VDSSP10/8PRO	10"	150W	8 ohm	€ 69,-
5	VDSSP12/8PRO	10"	200Wrms	8 ohm	€ 79,-
6	VDSSP15/8PRO	15"	300Wrms	8 ohm	€ 89,-
7	VDSSP6.5/8	6.5"	250W	8 ohm	€ 21, ⁵⁰
8	VDSSP8/4	8"	300W	4 ohm	€ 39, ⁵⁰
9	VDSSP8/8	8"	350W	8 ohm	€ 39, ⁵⁰
10	VDSSP10/8	10"	350W	8 ohm	€ 40, ⁹⁰
11	VDSSP10/4	10"	350W	4 ohm	€ 40, ⁹⁰

▶▶ REJILLAS PARA ALTAVOCES

REJILLA METÁLICA PARA CAJA ACÚSTICA, 12.7CM

Color: negro.

	∅
VDAC36	38.1cm (15")
VDAC35	30.5cm (12")
VDAC34	25.4cm (10")
VDAC33	20.3cm (8")
VDAC32	12.7cm (5")



▶▶ TWEETERS HI-FI PIEZO

TWEETER PIEZO

potencia máx. : 150W
 respuesta en frecuencia : 2.5-25kHz
 dimensiones : 95 x 95mm



PH8



► MICRÓFONOS

MICRÓFONO INALÁMBRICO

Para MICW40, MICW41, MICW42. Pantalla LCD para selección de frecuencia/canal.



- rango de frecuencia: UHF 863.00 - 865.00MHz
- potencia RF de 50Hz: 8mW ~ 30mW
- RF squelch: > 50dB
- alimentación: 2 x pila AA (autonomía: 8 horas) (incl.)



MICW47
€ 139,-

MICRÓFONO PLL UHF TRUE DIVERSITY INALÁMBRICO PLL DE 8 CANALES

8 CANALES (SINTONIZABLES), FUNCIÓN MONITOR EN EL RECEPTOR. CONTROLADO POR MICROPROCESADOR.

Con función monitor. Controlado por Microprocesador. 8 canales (sintonizable). Control PLL. Pantalla LCD. Receptor 'true diversity'.



MICW42-2
€ 425,-

MICRÓFONO PLL UHF 'TRUE DIVERSITY' INALÁMBRICO DE 8 CANALES

CON PANTALLA LCD Controlado por microprocesador. 8 canales (sintonizable). Pantalla LCD. Receptor 'true diversity'.



MICW40
€ 355,-

MICRÓFONO PLL UHF 'TRUE DIVERSITY' INALÁMBRICO PLL DE 8 CANALES

CON PANTALLA LCD Con función monitor. Controlado por microprocesador. 8 canales (sintonizable). Control PLL. Pantalla LCD. Receptor 'true diversity'.



MICW42
€ 379,-

DOBLE MICRÓFONO PLL UHF INALÁMBRICO DE 8 CANALES

CON PANTALLA LCD Con dos micrófonos inalámbricos. Controlado por microprocesador. 2 x 8 canales (sintonizable). Pantalla LCD.



MICW41
€ 505,-



MALETÍN DE TRANSPORTE PARA MICRÓFONO ALUMINIO

Para MICW40, MICW42 y MICW42-2.



MICWAC1
€ 40,⁵⁰

MALETÍN DE ALUMINIO PARA JUEGO CON MICRÓFONO INALÁMBRICO

MICW41.



MICWAC2
€ 42,⁵⁰

MICRÓFONO DE DIADEMA PARA EMISOR PORTÁTIL MICW43 & MICW42-2

Directividad: omnidireccional. Respuesta en frecuencia: 20Hz - 20kHz. Sensibilidad (1kHz): -45dB. Peso: 16g. Negro.



MICW44/2
€ 49,⁹⁰

MICW44
€ 55,-



MICRÓFONO PROFESIONAL - ESTILO RETRO

Micrófono dinámico con bobina móvil. Carcasa de metal fundido, cromado.

MICPRO10
€ 99,-



MICRÓFONO INALÁMBRICO

Receptor de un canal con sistema 'true diversity'. Mínimas interferencias. Salida de micrófono balanceada en el panel frontal. Micrófono inalámbrico con antena incorporada y potente emisor.

• frecuencia: 197.25 MHz

MICW33E

no disponible en España

• frecuencia: 201.42 MHz

MICW33F

no disponible en España



- respuesta en frecuencia: 80 - 12000 Hz
- sensibilidad: - 57 +/- 3dB
- impedancia: 600 Ohm +/- 30%
- color: negro

 MIC11B

 MIC11BL

€ 4,⁵⁵



MIC3B
€ 13,⁹⁰

MIC3BL
€ 12,⁹⁰

MICPRO6
€ 77,-

MICPRO8
€ 30,⁵⁰

MICPRO9
€ 33,⁵⁰

	MIC3B	MIC3BL	MICPRO6	MICPRO8	MICPRO9
RESPUESTA EN FRECUENCIA	50 Hz - 13 kHz	50-13KHz	50Hz - 16kHz	100-14kHz	50 Hz - 15 kHz
SENSIBILIDAD	-50 ± 3 dB	-50 ±3dB	-48dB ± 3dB (0dB = 1V/Pa @ 1kHz)	± -73dB	-53 dB ± 3 dB
IMPEDANCIA	600 ohm ±30%	600 ohm ±30%	800 ohm ± 30% @ 1kHz	600 ohm ± 30%	600 ohm
LONGITUD DEL CABLE	3 m con conector de 6.35 mm	3m con conector de 6.35mm y conector XLR	4.5m	4m con conector de 6.35mm	4.5 m

▶ AMPLIFICADORES DE SOBREMESA



- interruptor para activar una sirena
- potencia de salida: 20W @ 4ohm
- alimentación DC: 12VDC

PAA04
€ 61,-



- con puerto USB y ranura SD para reproductor MP3
- función sirena
- ecualizador de 3 bandas
- potencia de salida: 15Wrms
- salidas: 4ohm, 8ohm, 16ohm, 100V
- alimentación AC: 230V

PAA03
€ 135,-



▶▶ PIES DE MICRÓFONO

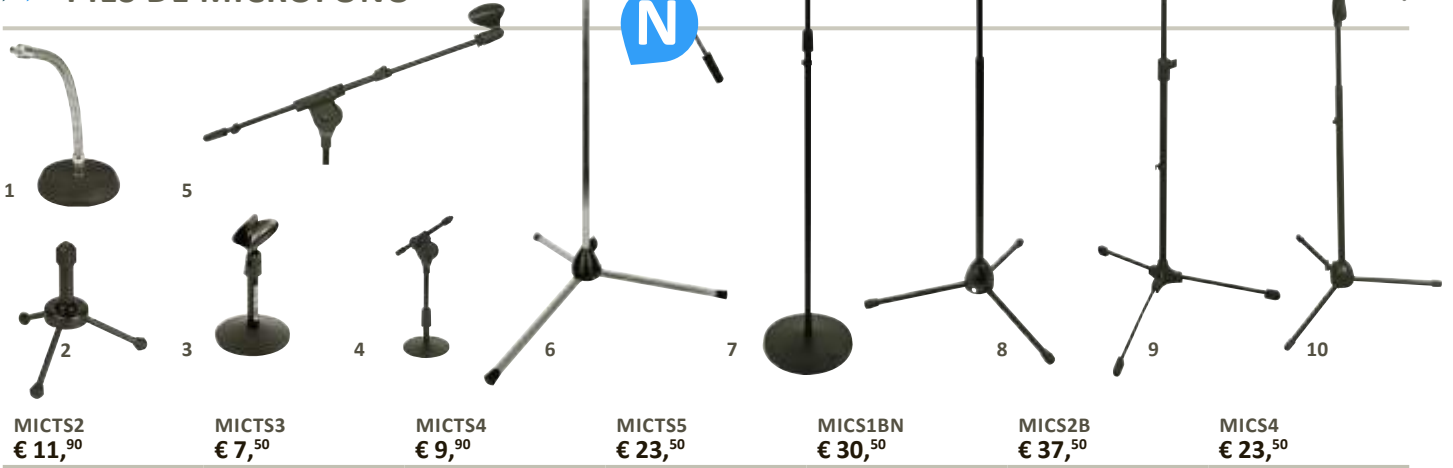

MICTS2 € 11, ⁹⁰	MICTS3 € 7, ⁵⁰	MICTS4 € 9, ⁹⁰	MICTS5 € 23, ⁵⁰	MICS1BN € 30, ⁵⁰	MICS2B € 37, ⁵⁰	MICS4 € 23, ⁵⁰
▶ Ø base: 13cm ▶ material: cromado ▶ longitud cuello de cisne: 30cm	▶ altura: 14 - 19cm ▶ de metal negro	▶ color: negro ▶ Ø base: 105mm ▶ longitud: 150mm	▶ color: negro ▶ Ø base: 140 mm ▶ longitud: 250 - 400 mm	▶ acabado: negro ▶ altura ajustable: 75 - 138cm ▶ longitud del brazo: 50cm - 90cm	▶ acabado: cromado ▶ altura ajustable: 98 - 168cm ▶ longitud del brazo: 50cm (ajustable)	▶ color: negro ▶ altura ajustable: 95 - 165cm

MICS5 € 32, ⁹⁰	MICS6 € 33, ⁵⁰	MICS7 € 55,-
▶ color: negro ▶ altura ajustable: 95-160 cm	▶ color: negro ▶ altura ajustable: 90 - 145cm ▶ longitud del brazo: 49 - 90cm	▶ color: negro ▶ altura ajustable: 95 - 160 cm ▶ longitud del brazo: 50 - 90 cm

▶▶ MICRÓFONOS - ACCESORIOS

MICAS9 € 3, ⁸⁵	MICAS10 € 4, ¹⁰	MICAS11 € 5, ⁷⁰	MICAS12 € 3, ⁴⁰
▶ material: plástico ▶ Ø: 32mm (1.26") ▶ montaje: Ø 5/8" (metal)	▶ material: plástico ▶ Ø: 30mm ▶ montaje: Ø 5/8" (ABS)	▶ material: plástico ▶ Ø: 35mm ▶ montaje: Ø 5/8" (metal)	▶ material: plástico ▶ Ø: 25mm ▶ montaje: Ø 5/8" (metal)

▶▶ SOPORTES DE CAJA ACÚSTICA

• para VDL1S5 y VDL3S5 • material: metal, color negro • diámetro interior: 35.5mm	• para VDL1S5 y VDL3S5 • material: ABS • diámetro interior: 35.5mm	• para VDL2S5 • material: plástico • diámetro interior: 25.5mm	• carga máx.: 3.5kg	• carga máx.: 3.5 kg • rotación: 360°	• carga máx.: 4 kg	• carga máx.: 5kg
VDLLB1 € 5, ⁸⁰	VDLLB2 € 5, ²⁰	VDLLB3 € 4, ⁶⁰	VDLWB2 € 11, ⁹⁰	VDLWB7 € 24, ⁵⁰	VDSL B1 € 20, ⁹⁰	VDLWB6 € 9, ⁷⁰

• carga máx.: 8 kg / 17.6 lb • material: ABS, color negro • rotación: 360° • peso: 150 g (x2)	• carga máx.: 25 kg	• carga máx.: 50kg • Ø tubo: 35.6mm • peso: 1073g	• carga máx.: 80 kg
VDLLB6 € 29, ⁵⁰	VDLWB1 € 11, ⁹⁰	VDLLB5 € 19, ⁹⁰	VDSL B2 € 48, ⁹⁰



▶▶ GANCHOS DE SUSPENSIÓN

	carga máx.	diámetro máx.	color	
1 VDLPCS9	350 kg	50 mm	plateado	€ 17, ⁹⁰
2 VDLPCS10	350 kg	50 mm	plateado	€ 32, ⁹⁰
3 VDLPCS14	30 kg	50 mm	plateado	€ 6, ⁹⁰
4 VDLPCS20	100 kg	48-51 mm	negro	€ 12, ⁵⁰
5 VDLPCS21	250 kg	48-51 mm	negro	€ 36, ⁵⁰
6 VDLPCS22	250 kg	48-51 mm	negro	€ 27, ⁹⁰
7 VDLPCS23	500 kg	48-51 mm	plateado	€ 24, ⁵⁰
8 VDLPCS24	500 kg	48-51 mm	silver	€ 31, ⁵⁰
9 VDLPCS30	40 kg	48-51 mm	plateado	€ 8, ³⁰
10 VDLPCS31	15 kg	20-30 mm	negro	€ 8, ⁵⁰
11 VDLPCS32	15 kg	20-30 mm	plateado	€ 7, ²⁰
12 VDLPCS33	20 kg	48-51 mm	negro	€ 13, ⁹⁰
13 VDLPCS17	50 kg	50 mm	plateado	€ 11, ⁹⁰
14 VDLPCS	35 kg	45 mm	negro	€ 7, ²⁰



▶▶ HPX - CINTA ADHESIVA



VDLHPX5025CT € 15, ⁵⁰	VDLHPX1902HT € 10, ⁹⁰	VDLHPX5 € 8, ⁶⁰	VDLHPXZC03 € 16, ⁵⁰	VDLHPX17300 € 16, ⁵⁰	VDLHPX18200 € 13, ⁹⁰	VDLHPX5050B2 € 21, ⁹⁰	VDLHPX5050S2	VDLHPXVT5066 € 3, ⁶⁰
▶ cinta adhesiva de doble cara para alfombras ▶ color: blanco ▶ dimensiones: 50mm x 25m	▶ muy potente ▶ color: transparente ▶ dimensiones: 19mm x 2m	▶ cinta adhesiva de doble cara para alfombras ▶ longitud: 5m ▶ anchura: 50mm	▶ cinta adhesiva flexible de doble cara ▶ dimensiones: 9mm x 10m	▶ espesor: 0.17 mm ▶ elasticidad: 110%	▶ espesor total: 0.28 mm	▶ para el uso en exteriores, resistente al agua ▶ textura: poliéster, tela con revestimiento de polietileno ▶ dimensiones: 50mm x 50m		▶ espesor: 0.032 mm

▶▶ CADENETAS



VDLHPX1910 € 9, ⁸⁰	VDLHPX2503 € 19, ⁹⁰	VDLHPX2518SB € 34, ⁵⁰
▶ espesor: 0.3 mm ▶ service temp. range: -40 to +105 °C	▶ espesor total: 0.5 mm ▶ elasticidad: 300 %	▶ alto poder adhesivo ▶ color: negro ▶ dimensiones: 25mm x 18m



<ul style="list-style-type: none"> • versión: ganchos • dimensiones: 20mm x 5m 	<ul style="list-style-type: none"> • versión: bucles • dimensiones: 20mm x 5m • resistente a los rayos UV 	<ul style="list-style-type: none"> • VDLHPXZF2005H: 1m x HPX cinta con cierre de gancho y bucle 20mm (ganchos)
VDLHPXZF2005H € 18, ⁹⁰	VDLHPXZF2005L € 18, ⁹⁰	VDLHPXZF2005L/H € 8, ⁸⁰

▶▶ CABLES DE SEGURIDAD PARA ILUMINACIÓN DISCO

CABLE DE SEGURIDAD DE ACERO PROTECCIÓN PVC Longitud: 0.90m. Ø4.3mm. Carga máx. : 20kg.	CABLE DE SEGURIDAD CON PROTECCIÓN PVC Longitud: 75cm. Ø2.2mm. Carga máx. : 20kg.
---	---



VDLSC8N € 5, ⁸⁰	VDLSC7N € 4, ¹⁵
-------------------------------	-------------------------------



►► ILUMINACIÓN DISCO CON LEDS - DMX

FREELED 33B - 3 X 10 W RGBW

CONTROLADO POR DMX - FUNCIONA CON BATERÍA

El FREELED 33B es un proyector portátil, creado para eventos especiales. Está equipado con una batería de litio y un módulo Wifi incorporado para un funcionamiento sin cables. La batería tiene una autonomía de 12 horas en el modo de cambio de color y de hasta 8 horas en el modo 'todos los colores'. El tiempo de recarga es de sólo 4.5 horas. La salida de luz tiene tres lentes independientes, cada uno equipado con LEDs RGBW/Full Color de 10 W, que crean efectos de color dinámicos. La unidad de LEDs funciona de forma independiente de la base y es posible ajustar el movimiento tilt (+/- 105°) con los tornillos de fijación de la base. El FREELED 33B le permite crear muchos efectos. La señal DMX se transmite por la tecnología Wifi.

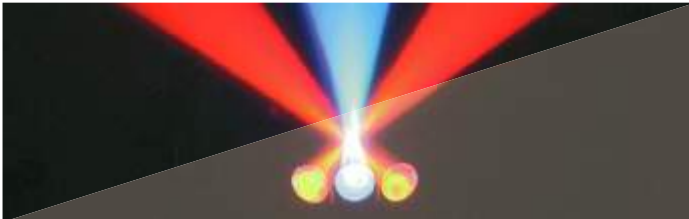

VDPLB310BL
€ 419,-



ARUZO - MUSHROOM CON LEDS

3 X LED RGB DE 3W

control DMX por 2 canales - modo autónomo (stand-alone), modo maestro/esclavo o controlado por la música - velocidad de rotación ajustable en el modo de control DMX



VDPL300MR
€ 129,-

LED QUAD FLOWER

RGBW - CONTROLADO POR DMX 48 LEDS ROJOS X 72 LEDS VERDES X 72 LEDS AZULES X 9 LEDS BLANCOS

Rayos de colores (RGB-W). Modo autónomo (stand-alone) y modo maestro/esclavo gracias a los programas incorporados. Controlado por la música gracias al micrófono incorporado. Controlado por DMX con 7 canales. Estroboscopio: de rápido a lento.

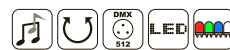

VDPL300QF2
€ 219,-

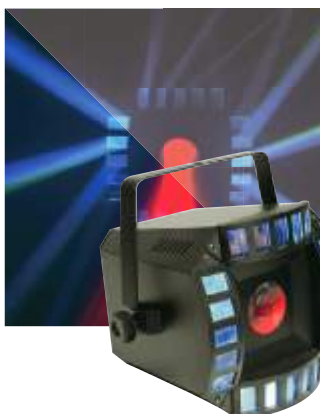

CUBIX - FLOWER CON LEDS MULTICOLOR

EFECTO QUAD DERBY

Efecto de iluminación central multicolor que combina dos efectos diferentes. Los LEDs montados en el centro producen rayos fluidos. Los cuatro lados del efecto Derby producen de forma continua rayos giratorios multicolor. El efecto se dobla porque es posible controlar ambos efectos por separado. Controlado por DMX a través de 7 canales.



VDPL302FD
€ 219,-

QUAD DANCER BLANCO

3 X LED DE 3W, COLOR BLANCO FRÍO

Potente 'derby' blanco para lugares grandes. Control DMX por 2 canales. Modo autónomo (stand-alone), modo maestro/esclavo o controlado por la música.



VDPL303WQD
€ 155,-

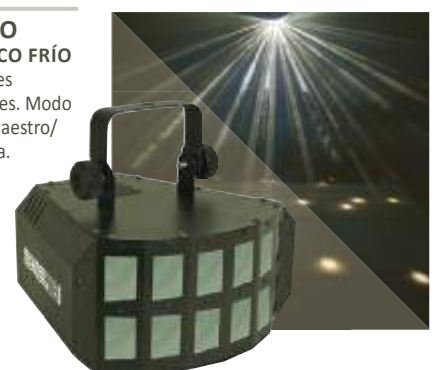



ELLISON - FLOWER CON LEDS
5 LENTES - CONTROLADO POR DMX
 Este flower con LEDs multicolor combina diferentes efectos. El flower con LEDs está equipado con 5 lentes individuales por donde se proyectan los rayos multicolor y giratorios. Controlado por DMX con 1 ó 4 canales.



VDPL300CD
€ 225,-

EFEECTO MOONFLOWER LED - CONTROL DMX
1 X LED CREE DE 10W
 Efecto LED 'moonflower' con cambio de color y cambio de gobo. Control DMX con 3 canales.



VDPL110MF
€ 195,-



EFEECTO LED RGB 'ZIRCON'
6 X 3W EFECTO LED RGB - CONTROLADO POR DMX
 Efecto LED RGB compacto pero muy luminoso. 82 ópticas proyectan una multitud de haces sobre 360°. Control DMX512 con 6 canales. Modo autónomo (stand-alone), modo maestro/esclavo o controlado por la música con micrófono incorporado. Consumo de corriente muy bajo, larga duración de vida y no es necesario reemplazar las bombillas.



VDPL300CB
€ 76,-

DOBLE DERBY - ASTAR II
3 X LED RGB DE 3W
 Potente doble 'derby' con LEDs. Control DMX por 2 canales. Modo automático, control por la música o modo maestro/esclavo. Controlado por la música gracias al micrófono incorporado.



VDPL300DD
€ 129,-



ILUMINACIÓN DISCO CON LEDS - BOLA
 Control automático o por la música. Para reuniones familiares y fiestas de cumpleaños.

VDLLUFCB
€ 41,⁵⁰

EXTRASA
EFEECTO FLOWER RGBW LITESTAR
40 ROJOS X 40 VERDES X 40 AZULES X 40 LEDS BLANCOS
 Llamará seguramente la atención: 5 ópticas con LEDs en forma pentagonal. Modo autónomo (stand-alone), modo maestro/esclavo, controlado por la música gracias al micrófono incorporado o controlado por DMX. Canales DMX seleccionables en el modo de 2 ó 3 canales. Fácil configuración por la pantalla LED y 4 botones. Incluye 160 LEDs luminosos. Es posible conectar las conexiones de alimentación (máx. 8 aparatos).



VDPL300LS
€ 189,-

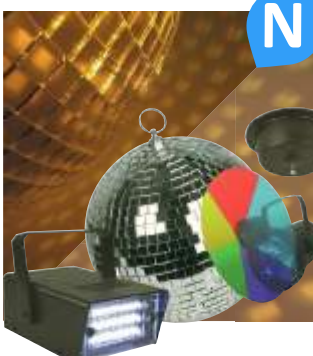
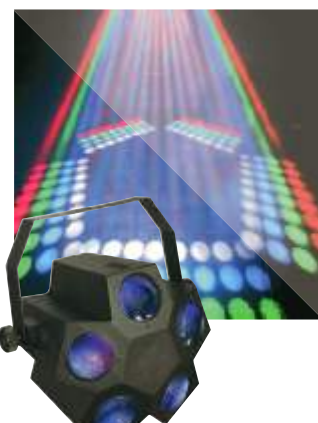

JUEGO DE ILUMINACIÓN DISCO
FOCO PAR36,
 disco de 5 colores, bola de espejos ø 20 cm con motor y estroboscopio con leds

VDPROM12
€ 65,-

JUEGO DE ILUMINACIÓN DISCO
3 UDS. - FUNCIONA CON PILA
 Este juego incluye 3 efectos de luz que funcionan con pilas. Ideal para pequeñas fiestas con amigos.

VDPROM13
€ 18,⁹⁰





▶▶ ESTROBOSCOPIOS LED

NUCLILED 3000 - TRIPLE ESTROBOSCOPIO LED DMX

CONTROLADO POR DMX

El NUCLILED 3000 es un estroboscopio muy luminoso con un diseño único. Consta de 3 secciones, cada una de las cuales lleva 132 LEDs SMD (5050) que producen una luz blanca intensa. En el modo DMX, es posible utilizar el aparato como cegadora para escenario (máx. un minuto). En el modo stand-alone, seleccione el modo controlado por la música a través del micrófono incorporado o seleccione los macros incorporados para crear efectos únicos con la función 'chase' y los parpadeos. El aparato tiene diferentes modos de funcionamiento: manual, maestro/esclavo, control por la música y control DMX.



VDPL3000ST
€ 575,-

NUCLIPIX 1000 - ESTROBOSCOPIO LED PIX

CONTROLADO POR DMX

El NUCLIPIX 1000 es un estroboscopio potente y compacto con 6 LEDs muy luminosos de 7 W. Es posible controlar cada LED por separado para crear diferentes efectos flash y estroboscópicos.

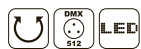

VDPL1000ST2
€ 229,-

ESTROBOSCOPIO LED DMX 132 LEDs SMD, 5050

El NUCLILED 1000 es un potente efecto estroboscópico, muy bajo consumo. Modo autónomo (stand-alone), modo maestro/esclavo o modo controlado por DMX con 3 canales (intensidad, velocidad y duración). Consumo 60W.

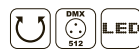

VDPL1000ST
€ 199,-

NUROLED 2000 ESTROBOSCOPIO LED DMX

Potente efecto estroboscópico, muy bajo consumo. Para el uso en interiores, para todo tipo de aplicaciones. Modo autónomo (stand-alone), modo maestro/esclavo o modo controlado por DMX. Control DMX con 3 canales (intensidad, velocidad y duración). Incluye cable de alimentación y cable de conexión.

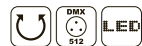

VDPL2000STN
€ 255,-

NUCLILED 144 ESTROBOSCOPIO LED PIX - CONTROLADO POR DMX

Añada más creatividad a su espectáculo de luz con el NUCLILED 144. Incluye 144 LEDs de 0.35 W LEDs y consta de 12 zonas con control de píxeles para crear efectos especiales.



VDPL144ST
€ 329,-

ESTROBOSCOPIO POTENTE 1500W

Potente estroboscopio con ajustes adicionales en el aparato: sound (sensibilidad), speed (velocidad), dimmer (intensidad luminosa). Está disponible un mando a distancia opcional: VDL1500RCN



VDL1500ST
€ 105,-

ESTROBOSCOPIO - 20W

Un verdadero estroboscopio en formato pequeño.



VDL20ST2
€ 14,⁵⁰

MINI ESTROBOSCOPIO CON LEDS BLANCOS 24 LEDS

Mini estroboscopio con LEDs fácil de utilizar. Frecuencia de los destellos: 1 ~ 10 destellos/seg. ajustable por botón de sensibilidad.



VDLL24ST2
€ 17,⁹⁰



ESTROBOSCOPIO CON LEDS RGB 10 LEDS

Muy compacto con 10 LEDs RGB. Se entrega con soporte de montaje.



VDLL10ST
€ 21,⁵⁰



ESTROBOSCOPIO CON LEDS BLANCOS 60 LEDS

Estroboscopio con LEDs fácil de utilizar. Frecuencia de los destellos: 1 ~ 10 destellos/seg. ajustable por botón de sensibilidad.



VDLL60ST
€ 41,⁹⁰





▶▶ LUCES DE DISCOTECA

PROYECTOR LED PARA EXTERIORES 12X LED RGB DE 3W - CON MANDO A DISTANCIA

Apto para el uso en exteriores, salas de fiestas, escenarios. Modo autónomo (stand-alone) y modo maestro/esclavo con programas incorporados. Control DMX por 5 canales con mezcla de colores RGB. Efectos dimmer y shutter. Modo autónomo (stand-alone) por mando a distancia.

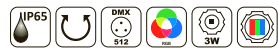

VDPLOF1203RGB
€ 505,-

CABLE DE SEÑAL

Para VDPLOF1203 & VDPLOW2403.



1M
VDPLS1
€ 9,³⁰



5M
VDPLS2
€ 25,⁵⁰



10M
VDPLS3
€ 32,⁹⁰

FOCO LED PARA EL USO EN EXTERIORES

12 X LED RGB DE 3W

Para el uso en exteriores, salas de fiestas, escenarios, etc. Modo autónomo (stand-alone) y modo maestro/esclavo con programas incorporados. Control DMX por 5 canales con una mezcla de colores RGB. Efecto dimmer y shutter. Mando a distancia para el control stand-alone. Apto para el uso con una cámara gracias al funcionamiento sin parpadeos.



VDPLOP1209RGB
€ 455,-

PROLONGADOR - 3 M

PARA VDPLOP1209RGB



VDPLOP1209RGB-P
€ 51,-

PROLONGADOR DMX - 3 M

PARA VDPLOP1209RGB



VDPLOP1209RGB-S
€ 25,⁵⁰

BLINDER 'SUNSTRIP'

Cegadora 'Sunstrip' controlada por DMX para escenarios, pasarelas o clubs. 4 modos: Modo autónomo (stand-alone), modo controlado por la música, modo maestro/esclavo o modo controlado por DMX por 11 canales. Brillo y sensibilidad ajustables por potenciómetro en el modo controlado por la música. 10 x bombilla de 75W (incl.). 230VAC / 50Hz.



VDP7510S2
€ 239,-



VDPLOW1210RGBW
€ 739,-



EFEECTO 'WASH/SPOT' CON LEDS - SUNSTRIP

12 LEDS R+G+B DE 1W

Efecto 'wash' con LEDs rojos, verdes y azules individuales. Control DMX de 17 canales. Control individual de cada LED. Efecto de pulsación con velocidad ajustable. Programas internos para el control por la música y el control automático.



VDPL121RGB
€ 149,-



FOCO LED - PARA EL USO EN EXTERIORES

12 X LEDS RGBW-UV DE 12 W

Este foco LED 'wash' elegante para el uso en exteriores está equipado con 12 LEDs RGBW-UV 5 en 1 de 12 W para crear colores fantásticos y una mezcla de colores suave. ¡Produce efectos de luz ultravioleta impresionantes!



VDPLOW1212RGBWP
€ 569,-



▶▶ LUXIBEL

LUXIBEL COBPAN 50 - LED COB RGB

El COBPAN 50 está equipado con un potente LED COB (chip-on-board) y ofrece muchos efectos RGB. Ha sido diseñado para efectos 'wash' en escenarios.



LX162
€ 309,-

LUXIBEL COBPAN 100CWW - LED COB BLANCO CÁLIDO/FRÍO

El COBPAN 100CWW está equipado con un potente LED COB (chip-on-board) y ofrece muchos efectos. Ha sido diseñado para efectos 'wash' en escenarios.



LX161
€ 435,-

LUXIBEL COBPAN 100 - LED COB RGBWA

El COBPAN 100 está equipado con un potente LED COB (chip-on-board) y ofrece muchos efectos RGB. Ha sido diseñado para efectos 'wash' en escenarios.



LX160
€ 465,-

LUXIBEL - NUXILED 1000 - ESTROBOSCOPIO LED - CONTROL DMX

El NUXILED 1000 es un potente estroboscopio equipado con 324 LEDs SMD de 0.5 W. Es ideal para reemplazar un estroboscopio con bombilla xenón de 1500 W. Ofrece una gran gama de efectos porque es posible configurar cada segmento por separado.



LX305
€ 595,-

FOCO PAR PROFESIONAL CON LEDS - NEGRO - SOPORTE DOBLE 18 LEDS TRICOLORS DE 3W

Potente foco PAR con LEDs tricolores. Diseño muy plano. 3 modos dimmer fluidos para una mezcla de colores perfecta. Control DMX con max. 9 canales. Se entrega con soporte doble.



LX101
€ 435,-



LUXIBEL - FOCO PAR PROFESIONAL CON LEDS 18 X 6W - COLOR NEGRO

Proyector PAR con LEDs de alta potencia (blanco cálido/frío). Diseño muy delgado. Modos de ajuste de intensidad luminosa suaves. Control DMX con 2, 3 ó 7 canales. Programas incorporados. Sistema de soporte doble: se puede utilizar empotrado en el suelo.



LX112
€ 669,-



LUXIBEL - SMART LED PAR 7 X 6 W - LED BLANCO CÁLIDO/FRÍO

El LX114 es un proyector PAR muy compacto equipado con 7 LEDs blancos configurables de 6 W. Es posible programar el color de temperatura de cálido a frío, guardando un brillo óptimo. El diseño muy compacto sin ventiladores ofrece muchas ventajas en comparación con los modelos actuales. Fácil configuración. Apto para ferias, teatros, salas de congreso, etc.



LX114
€ 389,-

LUXIBEL - SMART LED PAR 18 X 6 W - LED BLANCO CÁLIDO/FRÍO - COLOR BLANCO

El LX115 es un proyector PAR muy compacto equipado con 18 LEDs blancos configurables de 6 W. Es posible programar el color de temperatura de cálido a frío, guardando un brillo óptimo. El diseño muy compacto sin ventiladores ofrece muchas ventajas en comparación con los modelos actuales. Fácil configuración. Apto para ferias, teatros, salas de congreso, etc.



LX115
€ 645,-

FOCO 'SMART LED'

12 LEDS TRICOLORS DE 3W

Efecto 'wash' con LEDs tricolores (rojo, verde, azul).
Control RGB de máx. 36 canales.
Control individual de cada LED. Efecto de pulsación con velocidad ajustable. Programas internos para el control por la música y el control automático.



LX103
€ 435,-



FOCO 'SMART LED'

10 LEDS DE 3W (BLANCO CÁLIDO)

Efecto 'wash' con LEDs blancos. Este foco de HQPOWER incluye un modo DMX de 12 canales para un control individual de cada LED. Efecto de pulsación con velocidad ajustable.



LX104
€ 329,-





► FOCOS PAR



	negro	cromado	alimentación	casquillo	dimensiones	
1	VLP16B	VLP16C	12 V	MR16 (cerámico)	Ø 90 x 150 mm	€ 16, ⁹⁰
2	VLP16B/GU10	VLP16C/GU10	230 Vac	GU10	Ø 90 x 185 mm	€ 23, ⁵⁰
3	VLP36B	VLP36C	230 Vac	G53	Ø 120 x 165 mm	€ 35, ⁹⁰
4	VLP20B	VLP20C	230 Vac	E27	Ø 100 x 200 mm	€ 29, ⁵⁰
5	VLP30B	VLP30C	230 Vac	E27	Ø 135 x 230 mm	€ 34, ⁵⁰



	negro	cromado	alimentación	casquillo	dimensiones	
1	VLP46B	VLP46C	230 VAC 50 Hz	E27	Ø 175 x 360 mm	€ 42, ⁹⁰
2	VLP56LB	VLP56LC	230 VAC 50 Hz	GX-16D	235 x 235 x 395 mm	€ 48, ⁹⁰
3	VLP56SB	VLP56SC	230 VAC 50 Hz	GX-16D	310 x 200 x 200 mm	€ 45, ⁹⁰
4	VLP64B	VLP64C	230 VAC 50 Hz	GX-16D	460 x 225 x 225 mm	€ 64,-

HOJAS GELATINA DE COLOR

DIMENSIONES 25 X 25 CM
Para foco PAR. 8 hojas de gelatina:
rojo, amarillo, naranja, verde, violeta,
rosa, azul claro, azul oscuro.



VDL25CS
€ 9,⁵⁰



VLBD16B	VISERA PARA PAR16 - NEGRO	€ 21, ⁹⁰
VLP30B/FF	PORTAFILTROS DE RECAMBIO PARA VLP30B - NEGRO	€ 10, ⁵⁰
VLP30C/FF	PORTAFILTROS DE RECAMBIO PARA VLP30C - CROMADO	€ 10, ⁵⁰
VLP46B/FF	PORTAFILTROS PARA PAR46 - NEGRO	€ 11, ⁵⁰
VLP46C/FF	PORTAFILTROS PARA PAR46 - CROMADO	€ 11, ⁵⁰
VLP56B/FF	PORTAFILTROS PARA PAR56 - NEGRO	€ 11, ⁹⁰
VLP56C/FF	PORTAFILTROS PARA PAR56 - CROMADO	€ 11, ⁹⁰
VLP64B/FF	PORTAFILTROS PARA PAR64 - NEGRO	€ 11, ⁹⁰
VLP64C/FF	PORTAFILTROS PARA PAR64 - CROMADO	€ 11, ⁹⁰

▶▶ LED PAR / LED WASH



	VDPLPS36BP € 56,-	VDPLP56SL € 109,-	VDPLP64SL € 129,-	VDPLP56SB2 € 119,-	VDPLP56SC2 € 115,-
CONSUMO	6 W	12 W	38 W	18 W	18 W
NÚMERO DE LEDS	76 uds. (40 x rojo, 18 x verde, 18 x azul)	108 uds. (36 x rojo, 36 x verde, 36 x azul)	180 uds. (60 x rojo, 60 x verde, 60 x azul)	108 uds.	108 uds.
ÁNGULO DEL HAZ	30°	21°	25°	30°	30°
CONTROLADOR DMX	en 4 canales o función autónoma	por 3 (RGB) o 7 canales (estroboscopia, macro, RGB)	por 3 (RGB) o 7 canales (estroboscopia, macro, RGB)	4 canales con dimmer/ función estroboscopia	4 canales con dimmer/ función estroboscopia
PROGRAMAS INCORPORADOS POR CONTROL MAESTRO/ ESCLAVO O CONTROL POR LA MÚSICA	-	✓	✓	✓	✓

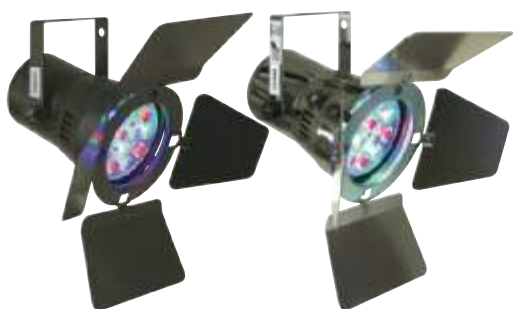

- modo autónomo (stand-alone) o control por la música
- número de LEDs: 12 x 1W RGB (4xR, 4xG, 4xB)
- consumo: 12W
- canales DMX: 5



VDPLPS3612B
€ 129,-

VDPLPS3612C
€ 125,-

REFLECTOR
PARA PAR56



VLP56RF
€ 16,⁹⁰

REFLECTOR
PARA PAR64

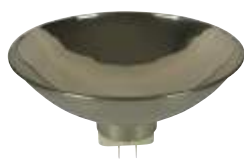

VLP64RF
€ 18,⁹⁰

PAR56 PACK 1 - CORTO

Foco PAR 56 con cable Schuko (70cm). Gancho de suspensión, cable de seguridad y portafiltras. 4 filtros de color: rojo, azul, amarillo y verde. (Bombilla incl.).



VLP56SBS
€ 61,-



VLP56SCS
€ 62,-

PAR56 PACK

NEGRO - LARGO PAR56 PACK - NEGRO - LARGO

Foco PAR 56 con cable Schuko (70cm). Gancho de suspensión, cable de seguridad y portafiltras. 4 filtros de color: rojo, azul, amarillo y verde. (Bombilla incl.).

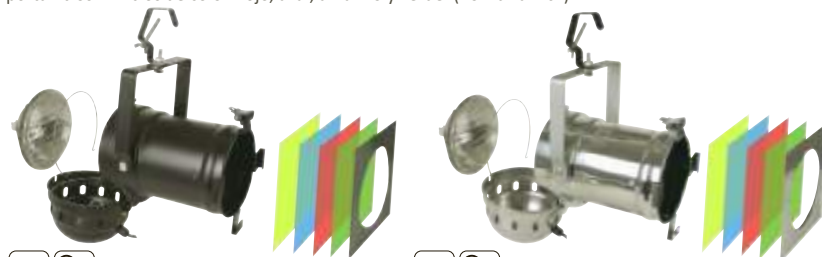

VLP56LBS
€ 77,-



VLP56LCS
€ 73,-



►► FOCOS PAR



- se entrega con lentes de recambio
- LEDs: 1 x 3 W (CREE)
- ángulo del haz: regulable (6° ó 11°)

VDLLMS2
€ 61,-



- ideal para bars, clubs y pinchadiscos que están de camino
- LEDs: 1 x 3 W (CREE)
- ángulo del haz: 6°

VDLLMS3
€ 44,⁹⁰



- cable de alimentación con conector
- alimentación: 230Vac
- dimensiones: 115(Ø) x 150mm

VDLPS36BL3
€ 25,⁹⁰



- mezcla de colores RGBW, manual o controlada por DMX
- número de LEDs: 6 x 4 W RGBW
- consumo: 46 W



VDLPL608RGBW
€ 149,-



- apto para el uso con una cámara gracias al funcionamiento sin parpadeos
- consumo: 12 W
- LEDs: 3 x LED RGB/FC de alta potencia de 3 W
- ángulo del haz: 16°



VDPDLBTL
€ 189,-



- control DMX de 3 ó 8 canales para un control sencillo o avanzado
- consumo: 12 W
- LEDs: 3 x LED RGB/FC de alta potencia de 3 W
- ángulo del haz: 16°



VDPLTL
€ 125,-



- consumo: 39 W
- LEDs: 4 x 8 W RGBW
- ángulo del haz: 13°



VDPDLB408WL
€ 399,-



- para: 4 x VDPDLB408WL

VDPDLB408WLB
€ 69,-

SMART LED PAR64 RGBA FUNCIONA CON BATERÍA

SMART PAR 64 RGBA es una iluminación LED que funciona con batería. Se caracteriza por una instalación fácil y rápida sin cables. La batería de Li-Ion recargable tiene una autonomía de máx. 20 horas y alimenta los 180 LEDs rojos, verdes, azules y naranjas para una excelente reproducción del color. Combina con un controlador DMX inalámbrico para un funcionamiento completamente inalámbrico.



VDPLP64SLB
€ 255,-



MINI FOCO PAR CON LEDS 7 X 8 W RGBW - CUADRADO

Foco LED de alta potencia en carcasa negra robusta y compacta. Los LEDs cuadrados de 8 W con ángulo del haz de 45° son muy luminosos. El VDPLP708RGBW está equipado con 7 LEDs de 4 colores (RGBW) para una mezcla perfecta de colores, incluso blanco. Consume sólo 56 W. Tiene 3 modos de funcionamiento: modo controlado por DMX con 3, 4, 5, 8 ó 9 canales, modo autónomo (stand-alone) y modo controlado por la música.



VDPLP708RGBW
€ 225,-



MINI LED PAR 7 X 3 W RGB

Control DMX por 7 canales. Ajuste suave de intensidad luminosa y control del shutter con DMX. Transición de colores suave en el modo autónomo (stand-alone).



VDPLP703RGB
€ 199,-



▶▶ LUCES DE DISCOTECA

CORTINA LED CONTROLADA POR KLINGNET

Nuevo efecto LED con cambio de colores individual por DMX o control de los píxeles por Kling-Net. Gracias al modo LEDMaster Mapping de ArKaos es posible controlar fácilmente el pixel mapping. El juego consta de 1 controlador con 4 salidas y 10 cadenas con 5 bolas LED. La longitud de cada salida del controlador es de máx. 6 m. El modo automático incluye máx. 30 programas incorporados con velocidad regulable.

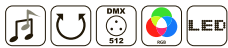

VDPLBPX
€ 515,-

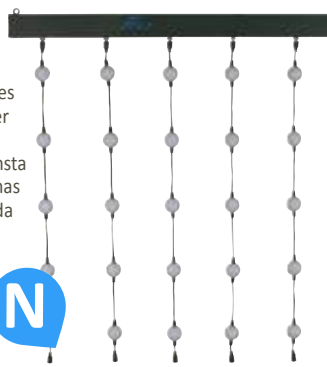

JUEGO DE 10 CADENAS LED PARA VDPLBPX

Este juego incluye 10 cadenas para la VDPLBPX. Cada cadena (1 m) consta de 5 bolas.

VDPLBPXS
€ 225,-

N



TRIXUS - ILUMINACIÓN MATRIZ 5 X 5 LEDS COB DE 10 W

El TRIXUS es una matriz de LEDs que consta de 25 x LEDs COB RGB de 10 W. Ha sido diseñado para revolucionar el concepto de control de píxeles de iluminación LEDs. Es posible controlar cada LED por separado y crear efectos luminosos espectaculares, animaciones pixel mapping, reproducciones de vídeo y efectos de cegadora.



VDPL5X5RGB
€ 549,-

UV-TRACKER 12 PIXEL TRACK 12 X LED UV DE 1 W

Cree efectos de luz ultravioleta increíbles con el UV-TRACKER 12. Con los programas incorporados puede crear fácilmente efectos dimmer y efectos estroboscópicos.

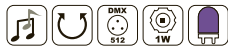

VDPL1201UV
€ 265,-



CAJA WIFI CONTROL DE LUZ VIA WIFI

Se puede utilizar con smartphones o tablets a través de la aplicación gratuita.

- alimentación: adaptador 9 VDC (incl.)
- canales DMX: 512
- entrada: 3-pines XLR o Wi-Fi

VDPLWB
€ 239,-



MINI JUEGO DE ILUMINACIÓN LED PAR - INTERRUPTOR DE PIE 16X 3W LEDS TRICOLORS

Ideal para pinchadiscos y el uso móvil. Focos orientables, cada foco incluye 4 LEDs tricolores para una transición suave de colores. Modos preprogramados, los valores de los colores y los programas RGB están programados. Velocidad del modo automático programable y control por la música gracias al micrófono incorporado. Fácil de utilizar gracias al interruptor de pie (incl.).



VDPLDJBAR6
€ 389,-



SLIMBAR - MINI JUEGO DE ILUMINACIÓN LED PAR 4 X LED COB RGB DE 12 W

SLIMBAR es un juego de iluminación 'wash' completo, diseñado para DJs móviles y artistas. Gracias a la tecnología LED COB, produce un ancho espectro luminoso con una mezcla de colores perfecta. Ilumine el espacio entero o el escenario con 4 cabezas ajustables por separado. El trípode, el interruptor de pie y las fundas de transporte incluidos permiten un fácil montaje y desmontaje en sólo unos minutos.



VDPLDJBAR7
€ 369,-



BUNDLEBAR - MINI JUEGO DE ILUMINACIÓN LED PAR 12 X LED COB RGB DE 9 W

BUNDLEBAR es un juego de iluminación 'wash', diseñado para DJs móviles y artistas. Gracias a la tecnología con LEDs COB, produce un ancho espectro luminoso con una mezcla de colores perfecta. Fácil montaje y desmontaje con el trípode, el interruptor de pie y las fundas de transporte incluidos. Los LEDs con luminosidad regulable consiguen un funcionamiento sin parpadeos. Fácil control del aparato en DMX, en modo autónomo y con el interruptor de pie.



VDPLDJBAR8
€ 275,-





▶▶ PIES SOPORTE PARA FOCOS



VDL10LS
€ 165,-

- ▶ carga máx.: 60 kg
- ▶ longitud de la barra en forma de "T": 1.2 m
- ▶ altura regulable: 1.5 - 2.5 m
- ▶ peso: 15 kg

VDL11LS
€ 73,-

- ▶ carga máx.: 40 kg
- ▶ dimensiones: 3.5 (H) max. x 1.2 m
- ▶ peso: 8 kg

VDL8LS
€ 195,-

- ▶ carga máx.: 80 kg
- ▶ anchura: 1.53 m o 3.05 m
- ▶ peso: 24 kg

▶▶ PIES DE CAJA ACÚSTICA

JUEGO CON PIES DE CAJA ACÚSTICA CON CABLE DE ALTAVOZ.

2 pies de caja acústica (VDL3SS), 2 x cable de 7m con conectores de altavoz. El juego se entrega con funda de protección.



VDL3SSG
€ 97,-



VDL1SS
€ 55,-

VDL3SS
€ 42,⁵⁰

VDL3SSG
€ 42,⁵⁰

	VDL1SS	VDL3SS	VDL3SSG
CARGA MÁX.	45 kg	30 kg	30 kg
TUBO	Ø 35 mm	Ø 35 mm	Ø 35mm
ALTURA	1 m max.	113 - 200 cm	113 - 200cm
PESO	3.5 kg	3.25 kg	3.25 kg

▶▶ RACKS PARA INSTRUMENTOS



	carga máx.	altura	peso	
VDLIS2N	30kg	63 - 97cm	2.9kg	€ 41,⁹⁰
VDLIS5	20kg	100cm máx.	2.9kg	€ 26,⁹⁰

▶▶ FUNDAS DE TRANSPORTE

FUNDA DE TRANSPORTE PARA PIE DE MICRÓFONO

Dimensiones: longitud: ±83cm, anchura: ±10cm.



VDLBAG1N
€ 10,⁵⁰

FUNDA DE TRANSPORTE PARA PIE DE CAJA ACÚSTICA

Dimensiones: longitud: ±100cm, anchura: ±15cm.



VDLBAG2N
€ 16,⁹⁰

►► SOPORTES PARA DJ

SOPORTE PARA DJ

Soporte ideal y asequible para DJ.



VLDLJS
€ 169,-

FLIGHT CASE DJ 2 + 6 + 4 UNIDADES

Flight case DJ para cualquier aplicación. Robusta caja de transporte con revestimiento negro, cantoneras metálicas de protección y pies de goma. 19" 2 + 6 unidades superiores, 4 unidades (espacio utilizable) en el panel frontal. Tapa plegable/desmontable. Se entrega con tornillos y tuercas.

VDSF1
€ 165,-



N

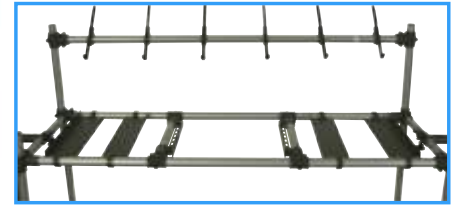

SOPORTE PARA APARATOS RACK 19"

Se entrega con 34 tornillos de fijación: VDSNUT. 2 ruedecillas con freno. Soportes adicionales. Carga máx. de 30kg.

VDLIS6
€ 105,-



PANEL FRONTAL PARA RACK 19"



PANEL DE VENTILACIÓN PARA RACK 19"



PANEL FRONTAL PARA RACK 19"



	altura	espesor	color	
VDBP1	1U	1 mm	negro	€ 11, ⁵⁰
VDBP2	2U	1 mm	negro	€ 12, ⁵⁰
VDBP3	3U	1 mm	negro	€ 16, ⁵⁰
VDBP4	4U	1 mm	negro	€ 13, ⁵⁰
VDVP1	1U	1.2 mm	negro	€ 10, ⁹⁰
VDVP2	2U	1.2 mm	negro	€ 13, ⁵⁰
VDVP3	3U	1.2 mm	negro	€ 13, ⁹⁰
VDVP4	4U	1.2 mm	negro	€ 14, ⁹⁰
VDXLRP1	1U	1.2 mm	negro	€ 9, ⁵⁰
VDXLRP2	2U	1.2 mm	negro	€ 19, ⁹⁰

►► SERIE G1708 (CAJAS RACK 19")

G17081UBK
€ 34,⁵⁰



- ▶ altura del rack: 1U (43mm - 1.7")
- ▶ dimensiones: 432 x 204 x 43mm

G17082UBK
€ 39,⁹⁰



- ▶ altura del rack: 2U (86mm - 3.39")
- ▶ dimensiones: 432 x 204 x 86mm

G17083UBK
€ 46,⁹⁰



- ▶ altura del rack: 3U (129mm - 5.08")
- ▶ dimensiones: 432 x 204 x 129mm

►► ACCESORIOS DE ALMACENAMIENTO

MALETA PARA CD

Acolchada en el interior. Compartimentos ajustables. Cantos reforzados. 2 cerraduras con llave. Con bandolera. Tapa desmontable.

	Caja para cd	dimensiones	
1823-290	40 CD	290 x 265 x 183mm	€ 25, ⁵⁰
1823-424	60 CDs	424 x 265 x 173mm	€ 34, ⁵⁰
1823-560	80 CDs	565 x 265 x 170mm	€ 42, ⁵⁰





▶▶ LÁMPARAS ESTROBOSCÓPICAS E27

MINI LÁMPARA ESTROBOSCÓPICA 3.5W, E27, 40 DESTELLOS/MINUTO



■ VDLSLB ■ VDLSLR ■ VDLSLW ■ VDLSLY
 € 9,⁵⁰

▶▶ LUCES ROTATIVAS

LUZ ROTATIVA CON LEDs

Luz rotativa con LEDs. Apta para todo tipo de aplicaciones. Los 108 LEDs crean un buen efecto luminoso. Velocidad de rotación regulable.

■ VDLLPLB1 € 38,⁵⁰
■ VDLLPLO1 € 38,⁵⁰
■ VDLLPLR1 € 38,⁵⁰



▶▶ LUCES DE DISCOTECA



VDL360RL2
€ 43,⁵⁰

- ▶ tipo de bombilla: 3 x LAMP60 (E27 60 W/230 V R80, incl.)
- ▶ alimentación: 230 Vac



VDLL4RL2
€ 46,⁹⁰

- ▶ alimentación: 14 VDC 300 mA (adaptador incl.)
- ▶ LEDs: 47 x rojo, 47 x verde, 47 x azul, 47 x amarillo (cada módulo)



VDLL6RL2
€ 62,-

- ▶ alimentación: 14 VDC 300 mA (adaptador incl.)
- ▶ LEDs: 47 LEDs por módulo (1 x rojo, 1 x verde, 2 x azul, 1 x amarillo, 1 x naranja)

BOLA MÁGICA PLASMA

El haz de luz se moverá al tocar el aparato con el ritmo de la música. Adaptador incl.



Ø W

VDL5PL 12 cm. 6 W € 21,⁹⁰

VDL8PL 20 cm. 12W € 31,⁵⁰

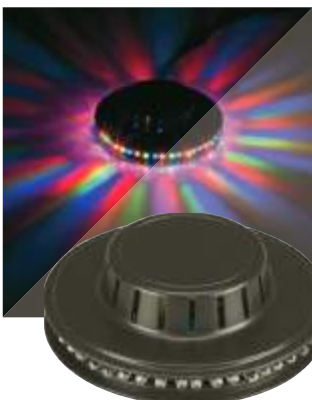

ILUMINACIÓN DISCO CON LEDs ESTRELLA

LEDs: 48 LEDs de 5mm (16 rojo, 16 verde, 16 azul). Dimensiones: Ø 130 x 42 mm.

VDLLUF
€ 31,⁵⁰

LED MOONFLOWER 18 LEDs MUY LUMINOSOS

Rojo, verde, azul por turnos o una combinación de diferentes colores. Con micrófono incorporado para el control por la música. Sensibilidad de la sonora ajustable. Atractivo efecto giratorio e intermitente con colores RGB. Alimentación: 230VAC / 50Hz.



VDLL300MF
€ 94,-

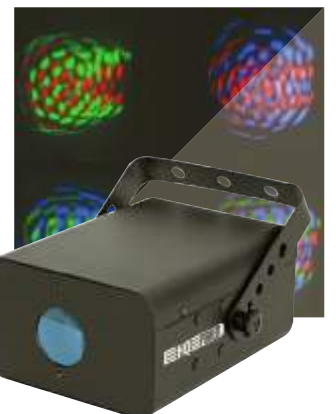

►► BOLAS DE ESPEJOS

MOTOR PARA BOLA DE ESPEJOS



VDLMM3P
€ 17,⁹⁰

- ▶ velocidad: 5rpm



VDLMM3N
€ 11,⁹⁰

- ▶ velocidad: 3 rpm
- ▶ alimentación: 230 VAC
- ▶ carga máx.: 3 kg
- ▶ peso: 0.27 kg



VDLMM1B
€ 9,⁹⁰

- ▶ velocidad del motor: 1.5 rpm
- ▶ alimentación: 1x pila 1.5V tipo D (LR20, no incl.)



• color: negro



VDLMM1
€ 9,⁴⁰

• color: blanco

FOCO + DISCO DE COLOR + MOTOR

Foco con disco de color para p. ej. Una bola de espejos (bombilla de 6V/36W no incl.)



VDLP36CW
€ 56,-



• Ø 115 x 300mm

VDL30MC
€ 13,⁹⁰

• Ø 115 x 400mm

VDL40MC
€ 18,⁵⁰

• Ø 115 x 500mm

VDL50MC
€ 24,⁵⁰

JUEGO DE ILUMINACIÓN DISCO 1

Incluye: foco PAR36 (bombilla incl.), bola de espejos (Ø 20cm) con motor (230Vac/3 rpm), base para foco.



• disco de 5 colores

VDLPROM1
€ 68,-



• 4 filtros de color

VDLPROM2
€ 72,-

BOLA DE ESPEJOS

Bola de espejos de PVC y espejos de cristal auténtico

¡CREA UNA DISCOTECA AUTÉNTICA
CADA VEZ QUE TENGA UNA
FIESTA EN SU CASA!



• dimensiones: Ø 30cm (12")
• espejos individuales: 10 x 10mm

VDL30CMB
€ 36,⁵⁰



VDL10MB
€ 6,⁷⁰

- ▶ dimensiones: Ø 10cm (4")
- ▶ espejos individuales: 10 x 10mm



VDL20MB
€ 16,⁹⁰

- ▶ dimensiones: Ø 20cm (8")
- ▶ espejos individuales: 10 x 10mm



VDL30MB
€ 25,⁹⁰

- ▶ dimensiones: Ø 30cm (12")
- ▶ espejos individuales: 10 x 10mm



VDL50MB2
€ 85,-

- ▶ dimensiones: Ø 50cm
- ▶ espejos individuales: 7 x 7 mm

JUEGO DE ILUMINACIÓN LED

6 X FOCO LED PIN SPOT CON CARGADOR Y FILTROS DE COLOR

El juego de iluminación LED incluye una funda de transporte, 6 focos LED Pin Spot que funcionan con batería, un cargador, un mando a distancia IR y filtros de color. Es posible fijar la base metálica a casi cualquier superficie de metal. Es posible controlar los focos con el mando a distancia IR.



VDLLBPS6
€ 515,-

- consumo: 8.4 W
- fuente de luz: 1 x LED de 3 W, blanco frío
- ángulo del haz: 5°





▶▶ MÁQUINAS DE HUMO



VDL400SM
€ 69,-



VDL900SM
€ 109,-



VDL1200SM
€ 199,-



VDL1200SM2
€ 165,-

CONSUMO	400W	900W	1200 W	1200 W
VOLUMEN DE SALIDA DE HUMO	± 70m ³ / min.	± 100m ³ / min.	± 450 m ³ /min	± 450 m ³ /min
CAPACIDAD DEL DEPÓSITO	300ml	1l	2.5 L	1.2 L

▶▶ MÁQUINAS DE HUMO - DMX



VDP1500SSM2
€ 259,-

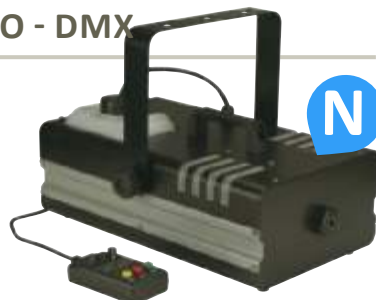

VDP2000SMT
€ 225,-



VDP1500SM3
€ 285,-



VDP1500SM3TC
€ 43,⁹⁰

CONSUMO	1500W	2000 W	1500 W	
VOLUMEN DE SALIDA DE HUMO	±566m ³ /min	± 560 m ³ /min.	± 566 m ³ /min	
CAPACIDAD DEL DEPÓSITO	2.5l	1.9 L	3 L	

RECEPTOR INALÁMBRICO PARA MÁQUINA DE HUMO

Juego con mando a distancia inalámbrico, emisor y receptor. Es posible controlar hasta 4 máquinas de humo - más en el modo maestro/esclavo. Indicadores LED: calentamiento + listo para utilizar. Para: VDL1200SM, VDP1000SWN, VDP100BM, VDP1500ASM, VDP1500SM, VDP1500SM2, VDP1500SSM, VDP3000SMN, VDP900HZ.



VDP5MRRC
€ 29,⁵⁰

EMISOR DE 4 CANALES PARA MÁQUINAS DE HUMO DE HQPOWER

Mando a distancia y emisor de código portátiles. ¡4 canales al alcance de la mano!



VDP5MTX
€ 32,⁹⁰

▶▶ MÁQUINAS DE NIEBLA



VDL600HZ
€ 159,-

500
-W-

VDP600HZ
€ 415,-



VDP900HZ2
€ 355,-

- mando a distancia con temporizador regulable y LED para indicar si el aparato está listo para utilizar.
- elemento calentador de alto rendimiento para una salida de humo constante
- consumo: 600 W
- volumen de salida: ± 6000 ft³/min, ± 170 m³/min
- capacidad del depósito: 1.8 L

- efectos especiales gracias al ángulo regulable
- ajuste electrónico de la temperatura
- consumo: 500 W
- volumen de salida: ± 34 m³/min
- capacidad del depósito: 2.5 L

- control DMX por 1 canal
- incluye mando a distancia con función temporizador
- consumo: 600 W
- capacidad del depósito: 1.2 L
- volumen de salida de humo: ± 79 m³/min.

▶▶ MÁQUINAS DE NIEVE & DE BURBUJAS



- potencia: 400W
- volumen de salida: 30m³/min
- capacidad del depósito: 1L

400
-W-

VDL400SW
€ 129,-



- con mando a distancia para ajustar el volumen y la salida de nieve
- consumo: 1000W
- salida de nieve: 50m³/min.
- capacidad del depósito: 2.5l



VDP1000SWN
€ 385,-

MÁQUINA DE BURBUJAS 25W



- líquido de burbujas opcional: VDLBL1 (1 L), VDLBL5 (5 L)
- consumo: ± 0.33 L/h
- alimentación: 230 Vac
- dimensiones: 280 x 240 x 240 mm
- peso: 3.2 kg

25
-W-

VDL25BM
€ 55,-

▶▶ LÍQUIDOS DE HUMO, DE BURBUJAS & DE NIEVE



1 2 3 4



5 6 7 8

incluye

1	VDLSL1	LÍQUIDO DE HUMO ESTÁNDAR (1L)	€ 8, ¹⁰
2	VDLSL5	LÍQUIDO DE HUMO ESTÁNDAR (5L)	€ 18, ⁹⁰
3	VDLSLH5	LÍQUIDO DE HUMO DE ALTA DENSIDAD (5L)	€ 21, ⁹⁰
4	VDLCL	LÍQUIDO DE LIMPIEZA PARA MÁQUINA DE HUMO (0.25L)	€ 5, ⁵⁰
5	VDLHLH5	LÍQUIDO DE NIEBLA DE ALTA DENSIDAD (5L)	€ 27, ⁵⁰
6	VDLSW5	LÍQUIDO DE NIEVE ESTÁNDAR (5L)	€ 21, ⁹⁰
7	VDLBL1	LÍQUIDO DE BURBUJAS (1L)	€ 8, ⁸⁰
8	VDLBL5	LÍQUIDO DE BURBUJAS (5L)	€ 21, ⁹⁰



fragancia incluye

VDLSLF1	Energy	20ml	€ 6, ¹⁰
VDLSLF2	Tutti Frutti	20ml	€ 6, ¹⁰
VDLSLF3	pasión	20ml	€ 6, ¹⁰
VDLSLF4	manzana	20ml	€ 6, ¹⁰
VDLSLF5	almizcle	20ml	€ 6, ¹⁰
VDLSLF6	fresa	20ml	€ 6, ¹⁰



JUEGO PROMOCIONAL DISCO

3X VDLSL5 + 1X VDLSL5 DE REGALO + 1X 1 BOTELLA DE LÍQUIDO DE LIMPIEZA DE REGALO
líquido de humo estándar, 5 litros

VDLPACK10
€ 53,-





▶ TUBOS FLUORESCENTES



18W
230Vca. Ø35mm.
725mm x Ø35mm.



NLROD3W
€ 24,⁹⁰

58W
230Vca. Ø30mm.
1450mm x Ø30mm.



NLROD2R
€ 31,⁹⁰



NLROD2W
€ 31,⁹⁰

36W
230Vca. Ø30mm. 1450mm x Ø30mm.



NLRODB
€ 30,⁵⁰



NLRODR
€ 30,⁵⁰



NLRODW
€ 30,⁵⁰

FILTROS DE COLOR DE PVC PARA TUBOS FLUORESCENTES (T9-36/40W)
Longitud de 1180mm. Colores disponibles: azul, verde, naranja, rosa, rojo y amarillo.



VDLCSY

VDLCSR



VDLCSY

VDLCSO



VDLCSG

VDLCSB

€ 11,⁹⁰

SOPORTE PARA TUBOS FLUORESCENTES 'NL ROD'

Color negro. De acero. 285 x 285 x Ø38mm.



NLROD/ST
€ 5,⁸⁰

▶ TUBOS LED - TRANSPARENTES

TUBO LED
144 LEDS - LONGITUD 1M

Juego completo con 144 LEDS luminosos por tubo. Es posible interconectar los tubos. Ideal para reemplazar la iluminación fluorescente de color.

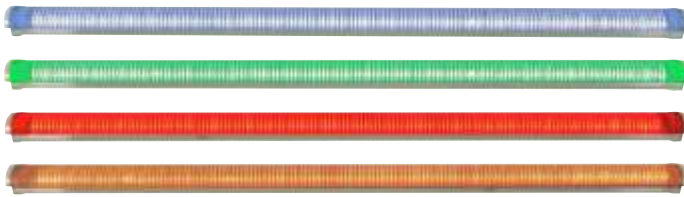

VDLLTCB
€ 40,⁹⁰



VDLLTCG
€ 40,⁹⁰



VDLLTCR
€ 40,⁹⁰



VDLLTCY
€ 40,⁹⁰

CABLE PROLONGADOR PARA LA SERIE VDLL



5M
VDLLT-EC5
€ 13,⁹⁰

10M
VDLLT-EC10
€ 23,⁵⁰

TUBO LED
144 LEDS - LONGITUD 1M

Juego completo con 144 LEDS luminosos por tubo. Caja con revestimiento difuso para una iluminación tamizada en clubs o escenarios. Es posible interconectar los tubos. Ideal para reemplazar la iluminación fluorescente de color.

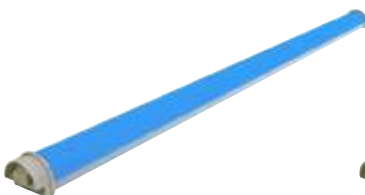

VDLLTB
€ 40,⁹⁰

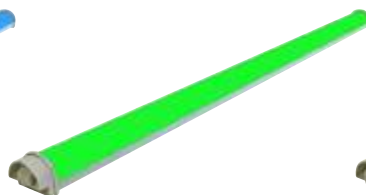

VDLLTG
€ 40,⁹⁰



VDLLTR
€ 40,⁹⁰



VDLLTY
€ 40,⁹⁰



▶▶ LUCES NEGRAS + SOPORTE

JUEGO CON TUBO LUZ NEGRA Y SOPORTE

TUBO FLUORESCENTE 15W

Juego completo con cable de alimentación e interruptor. Dimensiones: 500 x 110 x 60mm



VDL15UV
€ 28,⁵⁰

TUBO FLUORESCENTE 20W

Juego completo con cable de alimentación e interruptor. Dimensiones: 500 x 110 x 60mm



VDL20UV
€ 33,⁹⁰

TUBO FLUORESCENTE 40W

Juego completo con cable de alimentación e interruptor. Dimensiones: 250 x 145 x 60mm



VDL40UV
€ 54,-

BOMBILLA DE COLOR NEGRO

75W

Casquillo E27, 75W / 230V



LAMP75BL
€ 3,³⁵

▶▶ BARRAS LUMINISCENTES

MINI LÁMPARA LED INTERMITENTE CON LLAVERO

Es posible colgarlas del cuello o fijarlas a un llavero o una bolsa.



LF5YN
€ 2,²⁵



LF5GN
€ 2,²⁵

GAFAS LUMINISCENTES

Ø 0.5 x 20cm



VDLILSGLR



VDLILSGLB

€ 2,²⁵

JUEGO DE BARRAS LUMINISCENTES - DIFERENTES COLORES

Ø 0.5 X 20CM.

Posee una duración de luminiscencia de más de 3 horas.

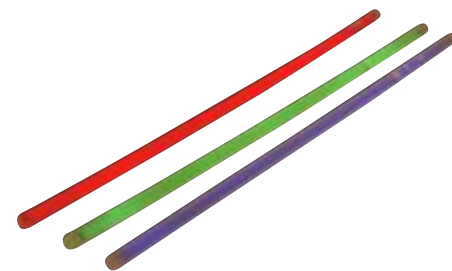

VDLILS3
€ 1,⁸⁰

BARRA LUMINISCENTE

Ø 1 CM X 15 CM

Posee una duración de luminiscencia de 3 horas. Ideal para discotecas, deportes submarinos, problemas con el coche, etc. Ø 1cm.



VDLILY



VDLILW



VDLILR



VDLILO



VDLILG



VDLILB

€ 2,⁵⁰

BARRAS LUMINISCENTES

50 uds./caja. Ideal para discotecas, fiestas y cócteles, conciertos, etc.

2 accesorios en forma de una "rueda" incluidos en cada caja. Duración de la luminiscencia: 3 horas. A prueba de agua. 20cm x Ø0.5cm.



VDLILSY



VDLILSR



VDLILSP



VDLILSO



VDLILSM



VDLILSG



VDLILSB

€ 10,⁵⁰



▶▶ CONTROLES DE LUZ

CONTROLADOR DMX VIRTUAL DVC3 128

INTERFAZ USB-DMX - 128 CANALES
128 canales de salida DMX en modo PC, 128 canales de salida DMX en modo Stand-Alone. Interfaz USB 2.0 Plug-and-Play con alimentación por el puerto USB del PC o un adaptador USB 5-12V (opcional). Dispara escenas por puertos de contacto seco (permite controlar hasta 8 escenas o 255 si están controladas por una combinación binario y la función disparar hacia adelante/hacia atrás).



VDPDVC3-128
€ 245,-

CONTROLADOR DMX AUTÓNOMO PARA MONTAJE EN PARED

128 CANALES DMX
Con el puerto USB de fácil acceso montado debajo del controlador y la compatibilidad con DVC3, la programación de iluminación y el control independiente se logra de manera rápida y sencilla.



VDPDPAD128
€ 375,-

CONTROLADOR DMX AUTÓNOMO PARA MONTAJE EN PARED

512 CANALES DMX
El DPAD512 ofrece una solución para cajas de empotramiento grandes (formato americano). El aparato está equipado con 99 escenas, 512 canales, una memoria interna más grande y una pantalla digital. Es ideal para instalaciones sencillas con sólo una zona (cinta de LEDs en una cocina, debajo de una barra, a un barco o una piscina, etc.)



VDPDPAD512
€ 475,-

CONTROLADOR DMX AUTÓNOMO PARA MONTAJE EN PARED

1024 CANALES DMX
El controlador más potente de Daslight El DPAD Gold es el controlador más potente de Daslight. Está equipado con una pantalla gráfica a color y botones sensibles al tacto. Sus controles táctiles (botones y rueda) le permiten cambiar el color, la intensidad y la velocidad de cualquier escena. También es posible añadir una imagen personalizada a cada escena y visualizarla si la escena está activa.



VDPDPADGOLD
€ 885,-

CONTROLADOR DMX DE 192 CANALES

Controlador DMX para montar en rack 19". Diseñado para controlar un gran rango de efectos DMX de luz, dimmer y escáneres. Los 192 canales para la salida DMX pueden controlar hasta 12 aparatos (máx. 16 canales por aparato). Incluye 30 posiciones de memoria. 6 programas 'chase' permiten programar escenas.



VDPC145
€ 139,-

CONTROLADOR DMX DE 192 CANALES CON PALANCA DE CONTROL

Controlador DMX para montar en rack 19". Diseñado para controlar un gran rango de efectos DMX de luz, dimmer y escáneres. Los 192 canales para la salida DMX pueden controlar hasta 12 aparatos (máx. 16 canales por aparato). Incluye 30 posiciones de memoria. 6 programas 'chase' permiten programar escenas. 8 conmutadores deslizantes para un control manual de los canales. Es posible asignar una palanca de control para un fácil uso de los canales pan & tilt.



VDPC174
€ 179,-

MINI CONTROLADOR DMX

54 CANALES
Con este pequeño controlador DMX de 54 canales puede controlar sin problemas la mayoría de sus aparatos y cualquier canal DMX512 estándar.



VDPC054
€ 81,-

CONTROLADOR DMX & LED DE 6 CANALES FÁCIL DE USAR - ALIMENTACIÓN POR PILA

Controlador DMX fácil de usar. Dimmer-fader maestro. Para DMX, PAR LED e iluminación convencional. Interruptor ON/OFF. Salida DMX con conector XLR de 3 polos. Funciona con pila de 9V o adaptador (incl.).



VDPLC006
€ 68,-

CONTROLADOR CHASER DE 4 CANALES

CON SALIDAS SHUKO

Apto para el montaje en un rack de 19" (3U).
Ajustes: hold dimmer / hold sound / prog. sound / prog. speed / auto sound / auto speed. Funciones 'blackout' y 'full-on'. Memoria, 42 programas 'chase' preprogramados. Velocidad del chase: normal o ajustado por 'Tap Sync'. Ajuste audio: por micrófono incorporado o la entrada línea. 230Vac.



VDPDP136
€ 235,-

DIMMER PACK DMX DE 4 CANALES 4 X 5A

4 canales (con conectores Schuko). Entrada: señal DMX y señal analógica. Protección adicional con fusible principal automático (20A). Montaje mural o fijación a una estructura 'truss'.



VDPDP152
€ 125,-

DIMMER PACK DMX DE 6 CANALES 6 X 10A

Apto para el montaje en un rack de 19". 6 canales controlados por DMX512 ó 0-10V. Indicador LED y dimmer-fader para cada canal. Máx. 2200W pro canal. Entrada: 230Vac / 380Vac



VDPDP134
€ 369,-

▶▶ LÁSERES

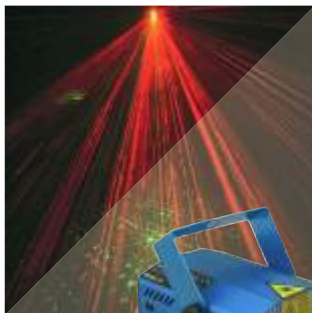

MINI PROYECTOR LÁSER RG
COLOR VERDE: 300 MW (532 NM).
COLOR ROJO: 100 MW (660 NM)
funcionamiento controlado por la música con velocidad de movimientos ajustable. Pie incl.



VDL150RGML
€ 77,-



SUPERLÁSER ROJO 4.9MW

Con 16 figuras geométricas preprogramadas. Láser compacto a precio razonable. Ideal para todos sus efectos especiales



LC5/2
€ 59,-

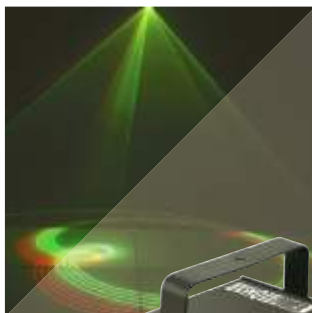

PROYECTOR LÁSER - 5 CANALES DMX RG 140MW
Proyector láser rojo/verde fácil de manejar con varios efectos túneles. Escáneres silenciosos con larga duración de vida.



VDP1401RGLD5
€ 219,-



PROYECTOR LÁSER - 10 CANALES DMX RGY 160MW

Proyector láser rojo/verde/amarillo con efectos espectaculares para cualquier fiesta u otra aplicación. Modo autónomo (stand-alone) por control por la música o efectos preprogramados. Control DMX512 por 10 canales.



VDP1601RGLD10
€ 319,-

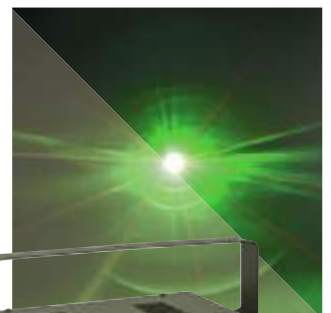



▶▶ RATONES



 <p>USB</p> <ul style="list-style-type: none"> • rueda de desplazamiento • con conexión USB • resolución: 800/1600 dpi (ajustable) <p>GE31010065101 € 15,⁵⁰</p>	 <p>USB</p> <ul style="list-style-type: none"> • interfaz: USB • resolución: 800 dpi <p>GE31010826101 € 8,⁵⁰</p>	 <p>USB</p> <ul style="list-style-type: none"> • rueda de desplazamiento 4D • con conexión USB • resolución: 800/1600 dpi (ajustable) <p>GE31011556100 € 63,-</p>	<p>INALÁMBRICO</p>  <p>USB 1x AA</p> <ul style="list-style-type: none"> • ratón BlueEye de 2.4GHz • sensor BlueEye de 1200 dpi • interruptor ON/OFF para prolongar la duración de vida de las pilas <p>GE31030028100 € 21,⁵⁰</p>	<p>INALÁMBRICO</p>  <p>USB 1x AA</p> <ul style="list-style-type: none"> • ratón óptico de 2.4GHz • sensor óptico de 1000 dpi para un buen control del movimiento • receptor pico USB: es posible dejar conectado el dongle durante el transporte • interruptor ON/OFF para extender la vida de la batería <p>GE31030023100 € 14,⁹⁰</p>
<p>INALÁMBRICO</p>  <p>USB 1x AA</p> <ul style="list-style-type: none"> • tecnología anti-interferencia de 2.4GHz, ahorro de energía • acabado en goma para un perfecto agarre y manejo • resolución: sensor infrarrojo de 1200 dpi <p>GE31030099101 € 22,⁵⁰</p>	<p>INALÁMBRICO</p>  <p>Bluetooth 2x AA</p> <ul style="list-style-type: none"> • ratón Bluetooth® inalámbrico con 4 botones • resolución: sensor BlueEye 1200 dpi • diseño ergonómico, apto para diestros y zurdos <p>GE31030022100 € 30,⁹⁰</p>	<p>INALÁMBRICO</p>  <p>USB 2x AA</p> <ul style="list-style-type: none"> • tecnología de 2,4 GHz: anti-interferencia y ahorro de energía • acabado en goma para un perfecto agarre y manejo • dpi regulable: 800/1200/1600 dpi <p>GE31030105101 € 32,⁵⁰</p>	<p>INALÁMBRICO</p>  <p>Bluetooth 1x AAA</p> <ul style="list-style-type: none"> • ratón óptico con tecnología Bluetooth® 2.0 para usuarios de ordenadores portátiles • sensor de 1200 dpi muy preciso • 3 botones: botón izquierdo, botón derecho, botón central con rueda de desplazamiento <p>GE31030040101 € 41,⁹⁰</p>	<p>INALÁMBRICO</p>  <p>USB 2x AAA</p> <ul style="list-style-type: none"> • ratón Bluetooth® de 4 botones con puntero láser • resolución seleccionable 1600/800 dpi • diseño ergonómico y delgado con carcasa metálica, apto para diestros y zurdos <p>GE31030020100 € 76,-</p>

CONVERTIDOR DE PS/2 A USB

El convertidor de PS/2 a USB de Eminent permite conectar un teclado y un ratón PS/2 al puerto USB de un ordenador o portátil. El convertidor de PS/2 a USB es ideal para conectar un teclado y ratón PS/2 extra de mayor tamaño a su portátil para trabajar con mayor comodidad.



EM2080
€ 13,⁵⁰

▶▶ ALFOMBRILLAS

ALFOMBRILLA

EMINENT



EM2760
€ 19,⁹⁰

ALFOMBRILLA CUERO NEGRO

EMINENT



EM2761
€ 9,¹⁰



►► TECLADOS



1



3



5



2



4



6

Genius

	layout	conexión	longitud del cable			
1	EM3103	BE Azerty	USB	1.35 m	-	€ 11, ⁹⁰
2	EM3131	BE Azerty	USB 2.0	120 cm	-	€ 9, ⁸⁰
3	EM3137	BE Azerty	receptor USB	-	+ ratón óptico	€ 30, ⁵⁰
4	GE31340045105	FR Azerty	receptor USB	-	+ ratón óptico	no disponible en España
5	PCKB7N	digital	USB 2.0	70 cm	-	€ 16, ⁹⁰
6	PCUSB29	digital	USB	140 cm	acceso a Skype™ desde el teclado	€ 24, ⁵⁰

►► LÁMPARA LED CON CONEXIÓN USB



PCUSBL4
€ 10,⁹⁰



PCUSBL7
€ 5,⁶⁰

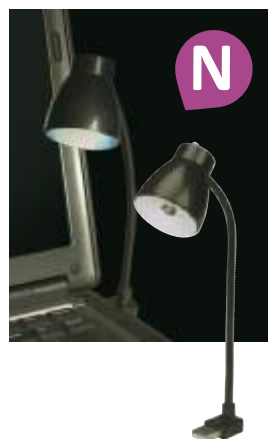

PCUSBL5
€ 8,⁴⁰



PCUSBL6
€ 8,⁷⁰



PCUSBL8
€ 10,⁹⁰



▶▶ ALTAVOCES



- sistema de altavoces de 3 vías para una reproducción de sonido más cálido y rico
- entrada de audio y conexión para auriculares
- potencia de salida (RMS): 14 W
- dimensiones: 113 x 207 x 120 mm, por satélite

GE31730905100
€ 59,-



- three-way speaker units ensure accurate sound
- entrada de audio y conexión para auriculares
- potencia RMS: 50 W
- dimensiones: 145 x 380 x 182 mm

GE31730908100
€ 129,-



- sirve también de estación de carga
- jack de entrada en línea para la conexión a otros dispositivos (ej. ordenador portátil, MP3, etc.)
- potencia total: 4W RMS

GE31731013103
€ 165,-



- altavoz portátil para smartphone, iPhone®, iPad®, Tablet-PC, notebook, reproductor MP3/MP4
- batería de litio incorporada: recarga rápida con USB
- potencia RMS: 2 W

GE31731015101
€ 24,⁹⁰

GE31731015100
€ 24,⁹⁰

▶▶ AURICULARES MULTIMEDIA

- auriculares con ajuste automático
- volumen ajustable
- conexión de entrada: 2 x conector estéreo de 3.5mm & adaptador de 6.3mm
- longitud del cable: 2m



HPD12
€ 21,⁹⁰

- longitud del cable: ± 2m
- conector: jack de 3.5 mm



HSM7
€ 10,⁹⁰

- altura del micrófono ajustable
- ajuste de volumen en línea
- compatible con: MSN Messenger, Yahoo Messenger, ICQ, AIM, Skype...
- conector: jack de 3.5 mm



GE31710037100
€ 8,¹⁰



- micrófono con supresión de ruido
- ajuste de volumen en línea
- compatible con: MSN Messenger, Yahoo Messenger, ICQ, AIM, Skype...
- es posible fijar el micrófono tanto a la derecha como a la izquierda del auricular
- conector: jack de 3.5 mm



GE31710025100
€ 14,⁵⁰



▶▶ ESTÉREO / MIC CABLES



PCMP50
€ 4,⁴⁰

- ▶ 4 polos estéreo 3.5 mm mic macho
- ▶ 4 polos estéreo 3.5 mm mic macho
- ▶ blanco
- ▶ longitud: 1 m



PCMP51
€ 5,⁴⁰

- ▶ 4 polos estéreo 3.5 mm mic macho
- ▶ 4 polos estéreo 3.5 mm mic hembra
- ▶ blanco
- ▶ longitud: 1 m



PCMP52
€ 4,⁸⁵

- ▶ 4 polos estéreo 3.5 mm mic macho
- ▶ 4 polos estéreo 3.5 mm mic hembra x 2
- ▶ blanco
- ▶ longitud: 0.1 m



PCMP53
€ 5,⁴⁰

- ▶ estéreo macho 3.5 mm
- ▶ estéreo hembra 3.5 mm
- ▶ blanco
- ▶ longitud: 1 m



PCMP54
€ 4,⁸⁵

- ▶ estéreo macho 3 polos 3.5 mm
- ▶ estéreo hembra 3 polos 3.5 mm x 2
- ▶ blanco
- ▶ longitud: 0.1 m



PCMP55
€ 4,⁴⁰

- ▶ estéreo macho 3 polos 3.5 mm
- ▶ estéreo macho 3 polos 3.5 mm
- ▶ blanco
- ▶ longitud: 1 m



PCMP56
€ 4,⁸⁵

- ▶ estéreo macho 3 polos 3.5 mm
- ▶ estéreo macho 3 polos 3.5 mm
- ▶ blanco
- ▶ longitud: 1 m



PCMP56B
€ 4,⁸⁵

- ▶ estéreo macho 3 polos 3.5 mm
- ▶ estéreo macho 3 polos 3.5 mm
- ▶ negro
- ▶ longitud: 1 m



PCMP57
€ 5,⁶⁰

- ▶ estéreo macho 3.5 mm
- ▶ estéreo macho 3.5 mm
- ▶ rojo
- ▶ longitud: 2 m



- subwoofer en caja MDF rígida para graves profundos
- potencia de salida: 38W RMS • subwoofer: 230 x 216 x 238mm

GE31730980100
€ 109,-



- sonido claro, ideal para la música
- conexión de auriculares para una escucha privada
- potencia (RMS): 6W
- dimensiones: 82x195x90mm

GE31730951100
€ 27,⁵⁰



- altavoces multimedia estéreo para ordenador
- conexión para auriculares
- potencia de salida: 1Wrms / 120Wpmpo
- dimensiones: 67 x 174 x 83 mm

GE31730289100
€ 13,⁵⁰



- altavoz Bluetooth de 4 W para smartphone
- diseño único, plegable, fácil de transportar
- conexión NFC, fácil conexión

BTSP5
€ 69,-

- control del volumen (aumentar/disminuir)
- compatible con: iPad / iPhone / smartphone / tablet PC
- conexión: USB
- vincha regulable
- Bluetooth



GE31710065102
€ 54,-



- auriculares con botón para responder a una llamada y micrófono
- plegable
- compatible con la mayoría de los smartphones
- conector: jack de 3.5 mm



GE31710182100
€ 38,⁹⁰



MUSIC STREAMER INALÁMBRICO

Amplíe su equipo actual hi-fi con el EM7410WiFi Music Streamer y retransmita en streaming su música favorita al sistema de audio. Podrá retransmitir desde su smartphone Android/Apple, tablet, ordenador o NAS. El EM7410 crea su propia red WiFi interna. De este modo, usted podrá usarla allí donde quiera. Conecte el WiFi Music Streamer a su red WiFi existente y disfrute de la música por toda la casa.

EMINENT



EM7410
€ 79,-



PCMP58
€ 4,⁸⁵

- ▶ estéreo macho 3.5 mm
- ▶ estéreo hembra 3.5 mm
- ▶ blanco
- ▶ longitud: 1 m



PCMP58B
€ 4,⁸⁵

- ▶ estéreo macho 3.5 mm
- ▶ estéreo hembra 3.5 mm
- ▶ negro
- ▶ longitud: 1 m



PCMP59
€ 8,⁸⁰

- ▶ cable separador estéreo macho 3.5 mm
- ▶ 2 x estéreo hembra 3.5 mm
- ▶ blanco
- ▶ longitud: 20 cm



PCMP59B
€ 8,⁸⁰

- ▶ estéreo macho 3.5 mm
- ▶ 2 x cable separador estéreo hembra 3.5 mm
- ▶ negro
- ▶ longitud: 20 cm



PCMP60
€ 9,⁹⁰

- ▶ estéreo macho 3.5 mm
- ▶ RCA macho x 2
- ▶ PVC, blanco
- ▶ longitud: 1.5 m



PCMP60B
€ 9,⁹⁰

- ▶ estéreo macho 3.5 mm
- ▶ RCA macho x 2
- ▶ PVC, negro
- ▶ longitud: 1.5 m



PCMP70
€ 7,⁹⁰

- ▶ estéreo macho 3 polos 3.5 mm
- ▶ 3 polos estéreo macho 3.5 mm, cable espiral
- ▶ blanco
- ▶ longitud: 2 m

PCMP71
€ 7,⁹⁰

- ▶ estéreo macho 3 polos 3.5 mm
- ▶ 3 polos estéreo hembra 3.5 mm, cable espiral
- ▶ blanco
- ▶ longitud: 2 m



▶▶ CONMUTADORES AUDIO/VÍDEO



Grabador de vídeo USB 2.0

Capture desde cualquier dispositivo analógico (SVHS/RCA). Edite sus videos de forma profesional en un DVD. Convierta vídeo para Ipad, PSP y otros dispositivos móviles

EMINENT

EM3705
€ 36,⁹⁰



VASDAC
€ 47,⁹⁰

CONVERSOR DE AUDIO DIGITAL A ANALÓGICO

Este convertor de audio convierte una señal digital TOSLINK o S/PDIF a una señal estéreo analógica. Se puede utilizar el convertor si el amplificador no está equipado con ninguna entrada digital o si quiere conectar más fuentes digitales a un amplificador.



PCUSBVC3
€ 43,⁵⁰

UNIDAD DE CAPTURA VÍDEO

Alta resolución: 720x576 @ 25 fps
Transmita sus grabaciones de vídeo de su cámara, videocámara o videograbador al PC para poder guardarlas, editarlas y grabarlas en DVD. Muy práctico para la grabación desde una cámara de vigilancia en combinación con un disco duro. El stick se entrega con cable USB 2.0, anual del usuario, DVD con software Ulead® Video Studio 10.0.

▶▶ TARJETAS DE SONIDO USB

TARJETA DE SONIDO USB

Tarjeta de sonido adicional: estéreo y soporta el sonido 3D posicional. Con entrada de micrófono. Amplificador de potencia digital Clase-B incorporado. Compatible con Microsoft® Windows Vista. Software Plug-and-play.



PCUSBSND
€ 15,⁹⁰



Adaptador USB Audio Blaster

Sonido virtual 3D 5.1
Entrada de micrófono y altavoces / auriculares

EMINENT

¡DISFRUTE DE UN SONIDO DE ALTA CALIDAD EN EL ORDENADOR!

EM3751
€ 19,⁵⁰



▶▶ TARJETAS USB

TARJETA PCI-E USB 3.0 DE ALTA VELOCIDAD VELOCIDAD DE TRANSMISIÓN HASTA 5 GBIT/S

Amplíe fácilmente su ordenador con puertos USB 3.0 de supervelocidad.

EMINENT

EM1039
€ 39,⁵⁰



Tarjeta PCI con 4+1 puertos USB 2.0

La tarjeta PCI de 4+1 Puertos USB 2.0 de Eminent es la solución ideal para ampliar con 5 puertos USB su ordenador.

EMINENT

EM1105
€ 14,⁵⁰



▶▶ TARJETAS DE SONIDO PCI

TARJETA DE SONIDO PCI 5.1 ¡DISFRUTE DE UN SONIDO DE ALTA CALIDAD EN EL ORDENADOR!

Le permite a su ordenador reproducir sonido de alta calidad. Conecte hasta 6 altavoces. Conecte de forma muy sencilla un micrófono. Con conexión de auriculares.

EMINENT

EM3750
€ 18,⁵⁰



Tarjeta de sonido 7.1 con SPDIF

Convierta su PC en un sistema envolvente 3D. Esta tarjeta de sonido está equipada con 6 entradas de conectores de 3.5mm (frontal, trasero, central, amplificador de graves, micrófono y entrada de línea) y 2 conectores de entrada internos.

EMINENT

EM3752
€ 30,⁹⁰



►► ORDENADOR

TABLETA DIGITALIZADORA EASYPEN I405X 4" X 5.5"

Sea creativo en el ordenador moviendo el lápiz sencillamente sobre la tableta digitalizadora. Utilice el área de trabajo de 102x140mm para escribir, dibujar o firmar correos electrónicos. Haga clic en uno de los 28 atajos para un acceso inmediato a las funciones de Office e Internet.



GE31100061104
€ 63,-

LÁPIZ PARA PANTALLAS TÁCTILES ¡NO RAYA!

Lápiz de goma de alta sensibilidad. Para todo tipo de pantallas táctiles. La punta dura es ideal para pantallas táctiles resistivas. La punta redondeada es ideal para pantallas táctiles capacitivas. Punta suave para un fácil uso sin rayas. Con clip para un fácil transporte. Utilice el lápiz como un bolígrafo normal.



CPHN8211
€ 4,¹⁵

LÁPIZ PARA PANTALLAS TÁCTILES CON BOLÍGRAFO

fácil uso y preciso manejo de tablets y smartphones

PCMP27
€ 5,⁸⁰

MEDIA POINTER/ PRESENTER - RATÓN & LÁSER (GENIUS)

Gracias a la tecnología 2.4 GHz, este aparato tiene un alcance de hasta 10 m sin interferencias. Ideal para conferencias, discursos, presentaciones, etc. Diseño práctico le permite controlar sus conferencias de manera eficaz.



GE31090010100
€ 41,⁵⁰

CÁMARA WEB FACECAM 321 VGA

Esta cámara web es ideal para chatear. La calidad de imagen de 8 MP y el zoom digital 3 x proporcionan imágenes de alta calidad y nítidas. El soporte universal es apto para PC, Notebook, Ultrabook o se puede utilizar de manera autónoma.



GE32200015100
€ 23,⁹⁰

WIDECAM F100

La Widecam F100 tiene un lente gran angular con un campo de hasta 120° que le permite ver mejor a todos sin necesidad de agruparse frente a la cámara.



GE32200213101
€ 85,-

CÁMARA WEB DE ALTA DEFINICIÓN CON AURICULARES, HD 720P 1280x720

Esta cámara web de alta definición de 3 mega píxeles tiene una resolución de 720P HD con un alto porcentaje de tramas por segundo. La resolución llega a 8.0MP mediante interpolación de software. No requiere la instalación de drivers para Windows 7, MAC y los sistemas Linux



GE32200275100
€ 99,-

MICRÓFONO MULTIMEDIA

Para fijar al monitor. Apto para cualquier tarjeta de sonido. Con conector de 3.5mm. Alta sensibilidad 58dB ± 3dB.



HSM5
€ 5,¹⁰

MICRÓFONO MULTIMEDIA

Longitud del cable: ± 1.8m con conector jack estéreo de 3.5mm.



HSM6
€ 4,⁵⁰



▶▶ ACCESORIOS DE JUEGO



VOLANTE DE CARRERAS TRIO RACER FORCE FEEDBACK
Apto para Xbox®, PC y PS2®. Tecnología 'Force Feedback' para lograr sensaciones reales. 12 botones programables. Pedales ergonómicos.



GE31620024100
€ 129,-

GAMEPAD DOBLE VIBRACIÓN - DIGITAL Y ANALÓGICO
Con el Gamepad USB Dual Shock de Eminent usted podrá disfrutar la experiencia del juego. El joypad está equipado con 10 botones, 2 sticks (mini palancas) analógicos, Pad digital de 8 direcciones, función 'auto-fire' y potente función de vibración.



EM3170
€ 11,⁹⁰

PALANCA MAX FIRE G-12U VIBRATION
Modo de carreras digital/analógico seleccionable. Dos motores para efectos de vibración realistas. Soporta la mayoría de los juegos para PC. 4 triggers ergonómicos. Botón 8 direcciones. 10 botones programables.



GE31610006101
€ 35,⁹⁰

RATÓN LÁSER MMORPG/FPS DEATHAKER

DeathTaker es un ratón láser profesional para juegos MMO/RTS. DeathTaker incluye una unidad aceleradora SCGii para un rango dpi que va de 100 a 5700. Tiene un CPU de gran velocidad con un chip de memoria evitar los bloqueos de los ajustes macro de los juegos, y da a los jugadores 1-ms de tiempo de respuesta. Los ocho millones de clics brindan gran comodidad a los jugadores de juegos MMO/RTS.

RATÓN PROFESIONAL GILA PARA JUEGOS MMO/RTS

Cómodo para utilizar con ambas manos y con un diseño de 12 botones, el ratón Gila, se puede personalizar para conquistar cualquier desafío en los juegos y mejorar el rendimiento durante los combates. Incorpora un motor over-clocking SG Core II con un rango de entre 200 a 8200 dpi, permitiendo a los jugadores realizar movimientos y giros precisos de manera rápida en el campo de batalla. Está equipado con una MCU (Unidad Microcontroladora) con una memoria incorporada de 32KB que evita bloqueos en la configuración macro y brinda a los jugadores un tiempo de respuesta de 1-ms (8 veces más rápida). Viene equipado con un cable trenzado y un conector USB dorado para una señal de conexión estable y suave durante la batalla.

RATÓN PARA JUEGOS X-G510

Con su diseño de seis botones, este ratón puede adaptarse para superar cualquier desafío mientras juega y mejorar su rendimiento en el combate. Además, puede navegar a través de los distintos botones rápidamente gracias al selector de perfiles y saber de forma inmediata qué configuración está usando. El diseño de tamaño completo con superficies de goma para un mejor agarre se adapta perfectamente a cualquier mano, y ofrece un alto nivel de confort a quienes disfrutan de largas sesiones ininterrumpidas de juegos. La memoria incorporada evita bloqueos en juegos para tres perfiles distintos, y puede configurar hasta 21 teclas de macro. El botón DPI le permite ajustar instantáneamente los niveles de presión entre 500 y 2000 dpi.

RATÓN PROFESIONAL PARA JUEGOS DE TIPO FPS/RTS CON 6 BOTONES MAURUS X

Está equipado con una cubierta especial ultravioleta en las teclas principales y un agarre de goma en los laterales. Con sus funciones avanzadas programables, puede personalizarlo para alcanzar el mejor rendimiento en los juegos y sacar ventaja durante cualquier competencia. El ratón incorpora un motor over-clocking SG de precisión óptica con un dpi que va desde los 450 dpi a 3500 dpi, ofreciendo la posibilidad de ajustar instantáneamente los niveles para obtener el más deseado, bajando o aumentando la velocidad y así lograr una mayor precisión si fuera necesario. También puede ajustar el dpi gradualmente al pulsar el botón durante dos segundos y ir hacia arriba o abajo con el "Magic Roller" o puede utilizar el roller para seleccionar el arma deseada.



GE31010129101
€ 79,-



GE31010162101
€ 119,-



GE31010164101
€ 45,⁵⁰



GE31010167101
€ 68,-



TECLADO PARA JUGADORES MANTICORE

El Manticore cuenta con una memoria incorporada para guardar cada cambio y 20 teclas que pueden pulsarse simultáneamente sin causar ningún tipo de problema. El teclado está equipado con almohadillas de goma para mayor estabilidad y comodidad durante un juego intensivo y ofrece una frecuencia de hasta 1000 Hz con un tiempo de respuesta de 1 ms para mayor rendimiento. Tiene un conector USB 2.0 dorado y un cable de 1.8 m. Dos puertos USB adicionales en la parte trasera del teclado le permitirán conectar otros dispositivos USB (p.ej. auriculares, ratón o altavoces) para obtener una completa inmersión en los juegos. Los cables se guardan en la parte inferior del teclado por lo que su escritorio no se desordenará.

 **GE31310058108**
no disponible en España



AURICULARES INTRAUDITIVOS PARA EL GAMING MOVIL ZABIUS M

Los auriculares Zabius M para el Gaming móvil y los dispositivos Smartphone ofrecen un sonido claro y limpio, gracias a sus drivers de neodimio de 13 mm, así como unos impactantes graves durante el fragor de la batalla. El conector de 4 polos es compatible con la mayoría de los smartphones. Con el micrófono y el botón para contestar incorporados en el cable, no perderá ninguna conversación telefónica. Además, es posible conectar los auriculares Zabius M a un PC o un Notebook con un cable adaptador.

GE31710066101
€ 39,⁵⁰



AURICULARES PARA JUEGOS CON 7.1 CANALES HS-G700V CAVIMANUS

Estos auriculares para juegos le ofrecen muchas características interesantes. Para sobrevivir en el mundo del juego, usted debe oír el paso del enemigo antes de que sea demasiado tarde. El virtual sistema de 7.1 canales y 40 mm de las unidades de altavoz de neodimio son la clave para estos auriculares. Para hacer los juegos más emocionantes, CAVIMANUS tiene una función de vibración. La luz LED indica cuando la unidad está encendida. Además, está equipado con control de volumen en el auricular y es posible plegar el micrófono durante los juegos que no requieren hablar.

GE31710043101
€ 115,-



AURICULARES UNIVERSALES PARA JUGAR CON LED - ZABIUS

GX Gaming presenta Zabius, sus nuevos auriculares universales para PC, Mac, Xbox 360 y PS3. Para disfrutar de un excelente sonido durante sus batallas, Zabius incluye dos unidades de neodimio de 40mm. La atractiva luz LED roja ilumina el contorno de los auriculares cuando se producen sonidos graves. Con una gran comodidad de uso para prolongadas sesiones de juegos, Zabius incluye un diseño especial de orejeras y vincha que permiten una mejor disipación de la temperatura y la transpiración. Las orejeras giratorias y el micrófono desmontable han sido diseñados para guardar con comodidad, y son ideales para viajes. Zabius es un modelo fantástico de auriculares que usted no querrá perderse.

GE31710057101
€ 125,-

SISTEMA DE ALTAVOCES PARA JUEGOS THUNDERCLAP BASS SW-G2.1 2000

Estos altavoces ofrecen una calidad de audio rico, profundo y con gran solidez, potentes graves y frecuencias claras de rango medio y alto para poder disfrutar de los juegos o la música con el sonido más auténtico. Los LEDs azules siguen el ritmo de los graves. El sistema está equipado con entradas RCA y de 3.5 mm para dispositivos de música, películas y juegos.

GE31731055100
€ 125,-





►► CABLES Y CONECTORES PARA SMARTPHONES & TABLETS

CABLE USB 2.0 A MICRO USB 5 POLOS REVERSIBLE PLANO CON CONEXIONES DE ALUMINIO
1.2 m



PCMP84B
€ 10,⁹⁰



CABLE MICRO-USB

10 cm
Para todos los smartphones y tablets equipados con un conector Micro-USB que soporta la función OTG (On-The-Go).



PCMP72B
€ 9,⁷⁰

ADAPTADOR DE RECARGA USB PARA IPAD/IPOD, MINI USB & MICRO USB



PLUGSPSET10
€ 9,⁹⁰

CABLE USB 2.0 A A MICRO-USB RETRÁCTIL - 80 cm



PCMP69
€ 3,⁹⁵

CABLE ESPIRAL DE CONECTOR DE 30 CLAVIJAS A USB A APPLE®
1,50 m



PCMP76
€ 9,⁹⁰

CABLE ESPIRAL USB 2.0 A A MICRO-USB DE 5 CLAVIJAS
1,50 m



PCMP75
€ 8,⁷⁰

CABLE USB 2.0 A A MICRO-USB
1 m



PCMP62
€ 4,²⁵



PCMP62B
€ 5,⁵⁰

ADAPTADOR PARA IPHONE 5 APPLE 30 CLAVIJAS A LIGHTNING, 8 CLAVIJAS



PCMP64B
€ 11,⁵⁰

MICRO USB A LIGHTNING, 8 CLAVIJAS



PCMP63M
€ 17,⁵⁰



PCMP77W
€ 16,⁵⁰

CABLE DE CARGA/SINCRONIZACIÓN USB 2.0 3 EN 1 - 1 m



PLUGSPSET12W
€ 8,⁸⁰

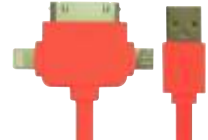

PLUGSPSET13O
€ 8,⁸⁰

CABLE USB 3.0 A MICRO USB 3.0 PLANO - 1 m



PCMP89W
€ 14,⁵⁰



CABLE USB 2.0 A A MINI-USB 5 POLOS
1m



PCMP61
€ 4,²⁵



CABLE USB 2.0 A A MICRO-USB
0.1 m



PCMP67
€ 2,⁵⁵

CABLE USB MACHO A MICRO-USB MACHO PLANO Y FLEXIBLE - 1 m



PCMP83W
€ 10,⁵⁰



PCMP83B
€ 10,⁵⁰



CABLE CON CONECTOR DE 30 CLAVIJAS A USB A APPLE®

1 m



PCMP66B
€ 5,⁸⁰

PCMP66
€ 5,⁸⁰

PCMP66M
€ 5,⁸⁰

PCMP66O
€ 5,⁸⁰

PCMP66P
€ 5,⁸⁰

PCMP66Y
€ 5,⁸⁰

PCMP66R
€ 5,⁸⁰

PCMP66C
€ 5,⁸⁰

PCMP66G
€ 5,⁸⁰

CABLE LIGHTNING (8 CLAVIJAS) A USB A

1 m



PCMP91B
€ 16,⁹⁰

PCMP91W
€ 16,⁹⁰

PCMP65M
€ 13,⁹⁰

PCMP65O
€ 13,⁹⁰

PCMP65P
€ 13,⁹⁰

PCMP65Y
€ 13,⁹⁰

CABLE USB 2.0 MACHO REVERSIBLE PARA LIGHTNING DE 8 CLAVIJAS MACHO

2 m

1 m



PCMP91W2
€ 17,⁹⁰

PCMP91SB
€ 17,⁹⁰

CABLE USB 2.0 A MACHO

A CONECTOR DE 30 CLAVIJAS (MACHO)
APPLE® - COLOR BLANCO - 1 m

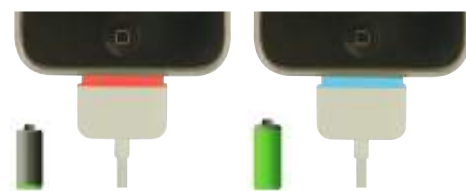

PCMP87W
€ 24,⁵⁰

A MICRO-USB DE 5 CLAVIJAS
(MACHO) - COLOR NEGRO - 1 m



PCMP85B
€ 21,⁵⁰

CABLE USB 2.0 A SAMSUNG® GALAXY TAB DE 30 CLAVIJAS

Color negro - 1 m



PCMP88B
€ 8,⁸⁰

APARATO PARA CARGAR Y SINCRONIZAR

PARA IPHONE®, IPAD®
& IPOD®

PARA HTC, BLACKBERRY,
SAMSUNG, NOKIA



PCMP23
€ 11,⁵⁰



PCMP24
€ 10,⁹⁰



ESTACIÓN DE CARGA USB

PARA iPhone®, iPod®
Estación de carga ideal
para iPod® & iPhone®.
Para cargar y sincronizar
el iPod® & iPhone®.
70 cm



PCMP25
€ 13,⁹⁰



▶▶ APARATOS PERIFÉRICOS USB



	de			longitud	
1	PCMP68	1 x USB 2.0 A hembra	-	100 cm	€ 3, ³⁰
2	PCUSB27	4 x USB 2.0 A hembra	-	70 cm	€ 2, ⁶⁰
3	EM1110	4 x USB 2.0 A hembra	-	8 cm	€ 11, ⁵⁰
4	PCUSB25	4 x USB 2.0 A hembra	-	70 cm	€ 2, ⁵⁵
5	EM1131	4 x USB 3.0, USB 2.0 o USB 1.1 hembra	adaptador de red 5 V incl.	83 cm	€ 35, ⁵⁰
6	PCUSB30	4 x puerto USB 2.0 (2 con interruptor ON/OFF) 2 x puerto audio seleccionable	-	-	€ 20, ⁹⁰
7	PCUSB34	7 x USB 2.0 hembra	adaptador de red 5 V incl.	100 cm	€ 15, ⁹⁰

CABLE DE TRANSMISIÓN USB 2.0 COMPATIBLE WINDOWS® 7.

¡Conecte el puerto USB de dos ordenadores con el cable de transmisión PCUSB36 y comparta inmediatamente ficheros y otros datos! No necesita ningún driver gracias al chip flash programado.



PCUSB36
€ 29,⁵⁰

AMPLIFICADOR DE SEÑAL USB 2.0 - 10m

Desea conectar su dispositivo USB pero el cable es demasiado corto, el amplificador de señal USB EM1020 de Eminent le permitirá amplificar la señal USB hasta una distancia de 10 metros. También le permite enlazar hasta un máximo de 4 unidades del amplificador USB para aumentar la distancia.



EM1020
€ 36,⁹⁰

CABLE DE CONEXIÓN USB 3.0 DE ALTA VELOCIDAD USB 3.0 TIPO A A USB 3.0 TIPO B



EMINENT	LONGITUD	
EM9611	1.8 m	€ 9, ⁸⁰
EM9613	3 m	€ 12, ⁹⁰



ADAPTADOR USB A DVI 1920x1080 + AUDIO

Transforme la conexión USB en una conexión de monitor adicional. Apto para DVI, VGA e incluso HDMI con audio. Es posible conectar hasta seis adaptadores a un solo ordenador.



PCUSBGA2
€ 84,-

Adaptador USB2.0 a IDE/SATA

Con este adaptador USB a IDE / SATA de Eminent usted podrá conectar de forma muy sencilla un disco duro, un reproductor de CD-rom plaser o DVD-rom a su ordenador. Es una solución ideal si no quiere montar su dispositivo dentro del ordenador. Solamente tendrá que conectar, desconectar e intercambiar lo dispositivos sin tener que apagar su ordenador.



EMINENT
EM1015
€ 33,⁹⁰

EMINENT - USB 3.0 TO IDE / SATA CONVERTER CON BOTÓN COPIA DE SEGURIDAD

Conecte su disco duro IDE/SATA a su ordenador por USB 3.0.



EMINENT
EM7016
€ 41,⁵⁰



CONMUTADOR KVM DE 2 PUERTOS USB CON AUDIO

También conmuta señales acústicas. Alta resolución (máx. 1920 x 1440). Incluye cables. Función de conmutación con teclas rápidas. Compatible con Windows, Linux, Apple Mac, Sun y Novell.



EMINENT
EM1037
€ 61,-

CABLE USB - PARALELO

Para conectar aparatos paralelos a un puerto USB. Comunicación con la impresora verdaderamente bidireccional.



PCUSB13
€ 25,⁹⁰



CONVERTIDOR USB 2.0 A SERIE

La manera más fácil de conectar su PDA o cualquier otro dispositivo serie (RS232) a un puerto USB.



EMINENT
EM1016
€ 42,⁵⁰



CABLE USB - EN SERIE

Para conectar aparatos en serie a un puerto USB. Alimentado por el puerto USB, no requiere ningún tipo de alimentación externa. Microsoft® Vista / Mac OS 8.6



PCUSB6
€ 45,⁵⁰

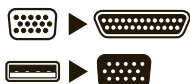

ADAPTADOR MINI DISPLAYPORT A DVI 17 cm - MACHO / HEMBRA



MDPDVI
€ 11,⁵⁰

ADAPTADOR MINI DISPLAYPORT A HDMI® 17 cm - MACHO / HEMBRA



MDPHDMI
€ 10,⁹⁰

ADAPTADOR MINI DISPLAYPORT A VGA 17 cm - MACHO / HEMBRA



MDPVGA
€ 16,⁹⁰



▶▶ LECTORES DE TARJETA USB

EMINENT



EM1079
€ 36,⁹⁰

- puerto USB 3.0 adicional en el panel frontal
- 1: M2
- 2: XD Card, XD Card (M)
- 3: SD, SDHC, SDHC UHS-I, SDXC, SDXC UHS-I
- 4: Micro SD, Micro SDHC, Micro SDXC
- 5: Compact Flash type I (UDMA0-6), Compact Flash type II (UDMA0-6)
- 6: Memory Stick, Memory Stick PRO, Memory Stick Duo, Memory Stick PRO Duo
- 7: puerto USB 3.0



PCMP78B
€ 18,⁵⁰

- lector/grabador de tarjetas 5 en 1 para tarjetas Mini SD / Micro SD / MS / M2 / SD / MMC
- para Samsung® Galaxy Tab P1000 / P7500 / P7300 / P7100



PCMP81B
€ 18,⁵⁰

- sólo para smartphones y tablets, lleva conector de 5 polos con función OTG (On-The-Go): permite la transmisión directa de datos entre el smartphone o tablet y otros aparatos USB (p.ej. memoria USB, SD(HC) y tarjetas micro SD).
- lector de tarjetas 5 en 1 para tarjetas MS / M2 / MMC / TF / SD



PCUSBSDH
€ 10,⁵⁰

- intercambio de datos práctico y rápido para MP3, PDA, cámara digital, etc.
- Microsoft® Vista



PCUSB31
€ 13,⁹⁰

- todo en 1: las 4 ranuras para tarjetas de memoria están compatibles con varios tipos de tarjetas digitales de memoria
- puerto 1: T-Flash, Micro SD Card...
- puerto 2: Memory Stick, Memory Stick PRO, Memory Stick Duo, Memory Stick Pro Duo...
- puerto 3: SD Card, SD Ver2.0, Mini SD Card, SDHC, Multimedia Card Plus, MMC4.0, RS-MMC Card, RS-MMC(MMC4.0)...
- puerto 4: M2
- Microsoft® Vista / Mac OS-X®



PCUSB35
€ 16,⁹⁰

- las 5 ranuras para tarjetas de memoria están compatibles con varios tipos de tarjetas digitales de memoria:
- puerto 1: MS/MS Duo/MS HG/M2
- puerto 2: TF/Micro SD/Micro SDHC
- puerto 3: SDHC/MMC/Mini SD
- puerto 4: CF
- puerto 5: XD
- Microsoft® Windows 7



PCUSB38
€ 23,⁵⁰

- lector/editor multitarjetas para varios tipos de tarjetas
- lector para tarjetas de identidad electrónicas (eID)
- lector para tarjetas SIM
- ranuras disponibles: SIM, microSD, SD/SDXC/MMC, smart card
- Microsoft® Windows 7 / Mac® 10.5.0

EMINENT



EM1071
€ 18,⁵⁰

- ranura 1: SD, SDHC, SHHC UHS-I, SDXC, SDXC UHS-I
- ranura 2: Micro SD, Micro SDHC, Micro SDXC
- velocidad de transmisión: USB 3.0 hasta 5.0Gb/s

EMINENT



EM1051
no disponible en España

- permite leer tarjetas eID o tarjetas inteligentes
- interfaz: USB 2.0 (compatible con USB 1.1)

i

tipos de tarjetas





▶▶ DISCOS DUROS & ESTACIÓN DE ACOPLAMIENTO

DISCO DURO 2 TB - SATA

- Velocidad de rotación: Intelli power
- Memoria intermedia: 64 MB
- Memoria intermedia a disco: 3 Gb/s (máx.)
- Interfaz: SATA 3 Gb/s



HD2TB/S



BASE DE CONEXIONES DUAL USB 3.0 PARA DISCOS DUROS SATA DE 2,5" Y 3,5"

Permite crear un archivo portable y simplifica el disco duro de copia de seguridad y la transferencia de datos. Función de donación cuando la base de conexiones no está conectada al equipo. Ranura de bahía dual que admite discos duros SATA de 3,5" y 2,5" de hasta 4 TB.



EM7015
€ 65,-



ESTACIÓN DE ACOPLAMIENTO PARA DISCOS DUROS SATA 2.5" Y 3.5"

Equipada con interfaz USB 3.0. Botón y software de copia de seguridad. Cable USB 3.0 incluido



EM7011
€ 46,⁵⁰



▶▶ EMINENT - CARCASAS PARA DISCOS DUROS



EMINENT ewent

EM7041	1	para discos SATA de 2.5inch	USB 2.0	€ 19, ⁵⁰
EM7042	2	para discos IDE de 2.5" (altura máx.: 10mm)	USB 2.0	€ 15, ⁵⁰
EM7031	3	carcasa para disco duro SATA 2.5"	USB 2.0	€ 22, ⁵⁰
EM7033	4	carcasa para disco duro SATA 2.5"	USB 3.0	€ 27, ⁹⁰
EM7047	5	carcasa para discos 3.5" portátil, IDE y SATA	USB 2.0 480Mbps y USB 1.1	€ 42, ⁹⁰
EM7051	6	para discos duros SATA 3.5", máx. 4 TB	USB 2.0 hasta 480 Mbps	€ 30, ⁹⁰
EM7055	7	carcasa para discos 3.5" portátil	USB 3.0 bis zu 5 Gbps USB 2.0 (descendente hasta 480 Mbps)	€ 40, ⁹⁰



►► UPS



PROTEJA SU ORDENADOR
Y ARCHIVOS CON
ESTE SISTEMA DE
ALIMENTACIÓN DE
ININTERRUMPIDA UPS



EMINENT

	capacidad	tiempo de respaldo	entrada	salida	
1	UPS600N1 600VA	1,5..15 minutos para 1 ordenador	1 x IEC C14, 1 x RJ11/45	4 x IEC C14, 1 x RJ11/45, 1 x USB	€ 135,-
2	EM3980 600VA o 360W	10..15 minutos para 1 ordenador	1x IEC C14	3x IEC C13, 2x RJ11, 1x RS232	€ 125,-
3	EM3982 1000VA o 600W	20..25 minutos para 1 ordenador	1x IEC C14	4x IEC C13, 2x RJ11, 1x RS232	€ 179,-
4	EM3984 1600VA o 900W	25..30 minutos para 1 ordenador	1x IEC C14	4x IEC C13, 2x RJ11, 1x RS232	€ 245,-

►► ADAPTADORES DE RED - PCI

Adaptador de red PCI de 10, 100 y 1000 Mbps

Adaptador de red PCI de 10, 100 y 1000 Mbps
La manera más fácil de ampliar la capacidad de su ordenador con una conexión Ethernet Gigabit



EMINENT

EM4028
€ 19,⁵⁰

ADAPTADOR DE RED PCI 10/100/1000 Mbps

La manera más fácil de ampliar la capacidad de su ordenador con una conexión Ethernet Gigabit

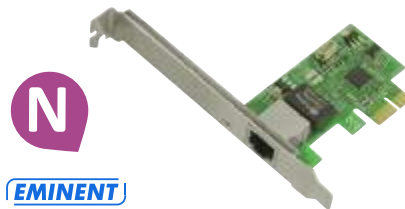

EMINENT

EM4029
€ 20,⁵⁰

INTERFAZ USB LAN USB 2.0

Plug & Play (no se necesita ningún driver para el uso con un PC que utiliza Windows® XP SP2). (10Mb/s y 100Mb/s). Compatible con Microsoft® Windows Vista



PCUSBLAN
€ 31,⁹⁰

►► ALIMENTACIONES PC

ALIMENTACIÓN PC ATX 'silent fan'

Conexiones para la placa madre ATX V2.x con 20 /24 pin.
Conexiones con resorte para 4/8 pin +12v CPU, 6 polos +12v PCI-e, 1x S-SATA, 3 x IDE



PCPSU1	400 W	€ 49, ⁵⁰
PCPSU2	550 W	€ 92,-



▶▶ ANTENAS

		rango de frecuencia	montaje	
ANTWIFI1	ANTENA WIFI	2400-2483 MHz	magnético	€ 18, ⁹⁰
ANTWIFI3	ANTENA WIFI	2.4 - 2.5 GHz	-	€ 13, ⁹⁰
ANTWIFI4	ANTENA WLAN	2.4 - 2.5 GHz	magnético	€ 7, ⁵⁰



▶▶ CONEXIONES

ADAPTADOR LAN USB INALÁMBRICO 150Mbps

Gracias a este adaptador puede conectar el PC o el ordenador portátil a la red inalámbrica WiFi



PCUSB41
€ 24,⁹⁰

ADAPTADOR USB INALÁMBRICO DE DOBLE BANDA 300 Mbps



EMINENT
EM4586
€ 43,⁵⁰

ADAPTADOR DE RED USB 3.0 GIGABIT HASTA 1000 MBPS



EMINENT
EM1017
€ 39,⁵⁰

ADAPTADOR INALÁMBRICO USB 300N CON ANTENA EXTERNA



EMINENT
EM4577
€ 28,⁵⁰

ENRUTADOR DE DOBLE BANDA 1200Mbps - 4 ANTENAS - GIGABIT

SSIDs múltiples: cree una red de invitados. Es posible añadir SSIDs extra a su red. De esta manera podrá crear una segunda red para usuarios invitados con facilidad. Resulta muy útil para lugares de negocio. Los clientes seguirán teniendo acceso a internet sin conectarse a la red de la empresa. Una red de invitados es también útil para su hogar. Dé acceso a internet a familiares y amigos sin que tengan que entrar en su red de casa.



EMINENT
EM4510
€ 119,-

WLINK 300 PRO ROUTER INALÁMBRICO N

Con el router inalámbrico de Eminent EM4544 podrá compartir su conexión de Internet a velocidades de hasta 300 Mbps. Este potente router inalámbrico N con 2 antenas incrementa la cobertura inalámbrica.



EMINENT
EM4544
€ 42,⁹⁰

ROUTER 300N GIGALINK

Con el Router 300N GigaLINK EM4570 de Eminent usted puede compartir su conexión de Internet a alta velocidad. Con este potente router inalámbrico N podrá aumentar significativamente su alcance inalámbrico.



EMINENT
EM4571
€ 81,-



EMINENT



- switch
- 5 x 10/100Mbps-Ports con Auto-Negotiation



EM4405
€ 15,⁵⁰

EMINENT



- Switch
- 8 x 10/100Mbps-Ports con Auto-Negotiation



EM4408
€ 19,⁹⁰

EMINENT



- switch Gigabit
- 5 x puerto 8P8C 10/100/1000 Mbps



EM4441
€ 39,⁵⁰

EMINENT



- switch Gigabit
- 8 puertos 100/1000Mbps



EM4442
€ 54,-

ADAPTADOR WIFI DE VIAJE

Cree una zona con cobertura WiFi y comparta su conexión a Internet en una habitación de hotel. Con el enrutador WiFi para viaje EM4630 puede crear una zona con cobertura WiFi usted mismo y compartir esta conexión con otros dispositivos inalámbricos. Al mismo tiempo, hace las funciones de un repetidor WiFi y tiene un puerto USB de 2,1 A mediante el que puede cargar su teléfono inteligente o tableta. El enrutador para viaje WiFi recibe alimentación a través de la toma de corriente. Su EM4630 también puede funcionar como adaptador para viaje. Siempre tendrán enchufe correcto allá donde vaya.

EM4630
€ 73,-



EMINENT

REPETIDOR WIRELESS-N WIFI PARA WLAN CON FUNCIÓN WPS - 300 Mbps

Un alcance más grande para cada red WLAN: El repetidor WiFi extiende fácilmente el rango de su red WLAN. Provee acceso a Internet para ordenadores que se encuentran justo al final o fuera del rango del punto de acceso. Conecte la conexión a un reproductor de media para ver la tele por internet.

WIFIR3
€ 58,-



MINI ADAPTADOR POWERLINE DE 500 Mbps KIT DE INICIO

Su propia red a través del tendido eléctrico existente;

EM8031
€ 89,-



EMINENT

ADAPTADOR POWERLINE CON CONEXIÓN WiFi DE 300 Mbps - JUEGO PARA PRINCIPIANTES

Utilice el juego 'Powerline' para principiantes para ampliar su red doméstica y crear una zona WiFi en cada habitación.

EM8037
€ 129,-



EMINENT

JUEGO PARA PRINCIPIANTES PARA EL ADAPTADOR POWERLINE 500Mbps - CON TOMA DE CORRIENTE - TOMA DE TIERRA LATERAL

Utilice el juego 'Powerline' para principiantes para crear una conexión muy rápida. Apto para Ethernet (500Mbps).

EM8033
€ 105,-



EMINENT

KIT DE EXTENSIÓN PARA EL ADAPTADOR POWERLINE 500Mbps

El adaptador Powerline Eminent de 500 Mbps es el complemento ideal de su red doméstica. La forma más sencilla de conectar su ordenador portátil, ordenador de escritorio, televisión inteligente, reproductor multimedia y consola de juegos a su enrutador de Internet actual. Específicamente diseñado para transmitir en HD.

EM8032
€ 55,-



EMINENT



▶▶ PRODUCTOS DE MANTENIMIENTO PARA EQUIPO MULTIMEDIA

CEPILLO DE MICROFIBRAS PARA PANTALLAS

Superficie de microfibras suaves. Es posible guardar el líquido de limpieza en el mango.



CPHN4107
€ 8,¹⁰

CEPILLO DE MICROFIBRAS PARA PANTALLAS LCD

Incluye: cepillo antiestático y cepillo de microfibras para quitar el polvo de su pantalla, aerosol con solución sin alcohol.



CPHN4108
€ 15,⁵⁰

JUEGO DE LIMPIEZA PARA PANTALLA LCD & PLASMA CON ESCOBILLA NANOTECH

Líquido de limpieza (280ml).



CPHN4808
€ 10,⁵⁰

KIT DE LIMPIEZA PARA TELÉFONO MÓVIL

No daña la superficie gracias a su fórmula única. El paño incluido es lavable y encaja en el dedo para facilitar la limpieza. Apto para teclados, pantallas LCD, CD, etc.



CPHN4162
€ 5,⁸⁰

JUEGO DE LIMPIEZA PARA PANTALLAS LCD

Líquido de limpieza (200ml), paño de microfibras, cepillo.



CPHN4131
€ 12,⁹⁰

JUEGO DE LIMPIEZA PARA PANTALLAS LCD

Líquido de limpieza (60ml), paño de microfibras, cepillo, funda.



CPHN4130
€ 8,⁴⁰

PAÑO DE MICROFIBRAS PARA PANTALLAS

Limpia sin líquido de limpieza.



CPHN6112
€ 5,⁴⁰

CEPILLO DE LIMPIEZA PARA TECLADOS

Para teclados, móviles, mandos a distancia, etc.



CPHN6203
€ 5,¹⁰

JUEGO DE LIMPIEZA PARA CÁMARAS Y VIDEOCÁMARAS

1x: cepillo de limpieza, 1x: líquido de limpieza, 1x: paño de limpieza, 12x: bastoncillo de algodón, 50x: tisú.



CPHN4207
€ 6,⁹⁰

Paños de limpieza

Para CD, CD-R, CD-RW, DVD, impresora, monitor, etc. 50 paños húmedos.



CPCD13
€ 5,⁴⁰

LIMPIADOR PARA LENTES LÁSER



CPHN3102	PARA BLU-RAY® Y DVD HD	€ 6, ⁸⁰
CPHN3103	PARA REPRODUCTORES CD Y DVD CON LÍQUIDO	€ 8, ⁵⁰
CPHN3104	PARA REPRODUCTORES CD Y DVD	€ 6, ²⁰



►► FUNDAS/BOLSAS / SOPORTES



		para	extra	
1	PCMP200B	iPad mini	color negro	€ 22, ⁵⁰
2	PCMP200R	iPad mini	color rojo	€ 22, ⁵⁰
3	EM1620	iPad mini	funda 2 en 1	€ 22, ⁹⁰
4	EM1641	iPad 2/3/4	Protección inteligente	€ 22, ⁹⁰
5	EM1670	Samsung Galaxy Tab 2 10.1	Fermeture magnétique	€ 24, ⁵⁰
6	EM1671	Samsung Galaxy Tab 3 7.0	funda giratoria	€ 24, ⁵⁰
7	EM1680	Samsung Galaxy Note 8.0	compatible con visualización horizontal	€ 24, ⁵⁰
8	EM1681	Samsung Galaxy Note 10.1	funda giratoria	€ 24, ⁵⁰
9	GE39700007101	7" - 7.9"	color negro/rojo	€ 9, ²⁰



**ESTUCHE STORIT
PARA 48 CD/DVD**



- estuche suave para 48 CD/DVD
- material robusto para una protección máxima
- con cierre de cremallera

EM2706
€ 4,⁷⁰



**MALETÍN CITY PARA ORDENADOR
PORTÁTIL 5**
16.1"/38.1 - 40cm



- bolsillos interiores para el teléfono móvil, PDA y otros documentos
- marco rígido para una protección máxima
- correa de hombro cómoda
- dimensiones interiores: 42 x 31 x 6.5 cm

EM2502
€ 17,⁹⁰



**MALETÍN CITY PARA ORDENADOR
PORTÁTIL**
17" - 18.1"/43.2 - 46cm



- bolsillos interiores para el teléfono móvil, PDA y otros documentos
- con el compartimento externo adicional
- correa de hombro cómoda
- dimensiones interiores: 43.5 x 33.5 x 5.5 cm

EM2503
€ 21,⁵⁰



**SOPORTE UNIVERSAL CON ABRAZADERA
PARA TABLET**
7"-10.4"

Apto para la fijación a una pared, una mesa y un armario. Placa de fijación ajustable: 170-210 mm. 2 articulaciones para un ángulo de visión óptimo y una posición perfecta. Almohadillas protectoras para evitar rayas.



WB053
€ 53,-

**SOPORTE DE TABLET
PARA TABLETS, IPAD®, GALAXY®**
Apto para tablet hasta 11", también iPad® & iPad2®. Un pie adicional asegura un ángulo ideal.



PCMP26
€ 15,⁹⁰

**SOPORTE PARA ORDENADOR
PORTÁTIL DELUXE**

El soporte para ordenador portátil EM1251 de Eminent ha sido diseñado para usuarios con ordenador portátil. El diseño ergonómico y ajustable en diferentes posiciones le ayudará a evitar lesiones de cuello y espalda. Gracias al hub USB2.0 incorporado puede conectar hasta cuatro dispositivos USB 2.0 a su soporte para ordenador portátil EM1251. Soporte para ordenador portátil de 14" a 19".



EM1251
€ 42,⁹⁰

**CANDADO DE NOTEBOOK
CON CÓDIGO**

Protege su ordenador portátil u ordenador de escritorio contra robo y es apto para utilizarlo tanto en la oficina como en zonas públicas. Funciona como un candado de bicicleta. Longitud: 1.5 m.

EM1241
€ 7,⁹⁰



**SOPORTE
PARA ORDENADOR PORTÁTIL**

El refrigerador sin ventilador ideal para su ordenador portátil. Plegable.

PCCP4
€ 11,⁵⁰





▶▶ ACCESORIOS PARA IPOD®, IPHONE®, IPAD®, SMARTPHONES & TABLETS

PELÍCULA PROTECTORA PARA LCD PARA IPOD, PDA, MÓVIL, PSP, CÁMARA DIGITAL, CÁMARA DE VÍDEO, ETC.

Juego con película protectora transparente para evitar rayas, polvo, huellas dactilares, etc. en pantallas LCD. 70 x 90mm.



CPHN5902
€ 3,⁸⁵

ALFOMBRILLA ANTIDESLIZANTE PARA TELÉFONOS MÓVILES

Hace que su teléfono móvil, bolígrafos, llaves y otros objetos pequeños permanezcan en su sitio.



PCMP28
€ 5,⁸⁰

iREMINDER PARA IPHONE® O IPAD®

BLUETOOTH 4.0 BLE
iReminder es el aparato más eficaz para evitar el robo o la pérdida de su BLE (Bluetooth® Low Energy) iPhone® y iPad®. Esta 'correa electrónica' le avisará con una alarma audible cuando el iPhone® o iPad® esté fuera de su alcance.



PAMSB10
€ 32,⁹⁰

PROTECTOR DE PANTALLA



BOLSA RESISTENTE AL AGUA PARA SMARTPHONE



	para	
PCMP100	Apple iPad® 2 and iPad® 3	€ 7, ³⁰
PCMP101	Apple iPad® Mini	€ 6, ⁹⁰
PCMP104	Apple iPhone® 4	€ 4, ⁶⁵
PCMP105	Apple iPhone® 5, 5C, 5S	€ 4, ⁶⁵
PCMP106	Apple iPod® Touch 4	€ 4, ⁶⁵
PCMP107	Apple iPod® Touch 5	€ 4, ⁶⁵
PCMP102	Samsung Galaxy S III	€ 4, ⁶⁵
PCMP103	Samsung Galaxy Note	€ 4, ⁶⁵
PCMP108	Samsung Galaxy S II	€ 4, ⁶⁵
PCMP109	Samsung Galaxy S 4	€ 4, ⁶⁵

	para	
PCMP41	smartphone - 14.5 x 7 cm	€ 3, ⁵⁰
PCMP42	Apple iPad® Mini - 22.5 x 14 cm	€ 4, ¹⁵
PCMP43	Apple iPad® - 26 x 19.5 cm	€ 4, ⁹⁵



▶▶ MONOPOD EXTENSIBLE

MONOPOD EXTENSIBLE
CON SOPORTE PARA SMARTPHONE Y DISPARADOR
REMOTO CON CABLE



CAMB19
€ 15,⁵⁰

MONOPOD EXTENSIBLE
CON SOPORTE DE SMARTPHONE Y DISPARADOR
REMOTO INALÁMBRICO

CAMB18
€ 18,⁹⁰

TRÍPODE EXTENSIBLE
CON SOPORTE PARA SMARTPHONE



CAMB21
€ 7,⁸⁰

▶▶ GAFAS DE REALIDAD VIRTUAL PARA SMARTPHONE

3D VIRTUAL REALITY VIEWER
PARA SMARTPHONE 4" - 7"
Realidad virtual en su smartphone iOS® o Android®!



VR-GEAR
€ 17,⁵⁰

**GAFAS DE REALIDAD VIRTUAL PARA SMARTPHONE -
DIMENSIONES**
MÁX. 154 x 82 mm

Estas gafas de realidad virtual han sido diseñadas para tener una experiencia en 3D de películas, videojuegos y contenidos audiovisuales. Grandes pantallas 3D en todas partes.



VR-GEAR2
€ 47,⁹⁰



▶▶ ACCESORIOS PARA CÁMARAS DE VÍDEO & TV

ANTENA UHF / VHF INTERIOR para el uso en interiores

Antena telescópica gira 360°. Extensible hasta 1m. Banda de frecuencia: UHF, VHF



ANTM2
€ 17,⁵⁰

ANTENA UHF, VHF & FM APTA TAMBIÉN PARA LA RECEPCIÓN TDT

Banda de frecuencia: UHF, VHF, FM



ANTM3
€ 28,⁵⁰

ANTENA ACTIVA PARABÓLICA

Banda de frecuencia: UHF, VHF, FM



ANTM4
€ 21,⁹⁰

AMPLIFICADOR DE ANTENA 1 SALIDA AJUSTABLE

Banda de frecuencia: UHF, VHF, FM



ANTM7
€ 22,⁵⁰

CONMUTADOR AUDIO/VÍDEO 3 ENTRADAS Y 1 SALIDA

Conecte 3 entradas de audio/vídeo a 1 salida de audio/vídeo. Por ejemplo: 1 x VCR, 1 x lector de videodiscos, 1 x receptor de satélite a 1 x estéreo TV.



VMS3
€ 13,⁵⁰

CONMUTADOR AUDIO/VÍDEO 4 ENTRADAS Y 1 SALIDA

Conecte 4 entradas de audio/vídeo a 1 salida de audio/vídeo. Por ejemplo: 1 x VCR, 1 x lector de videodiscos, 1 x receptor de satélite y 1 x de camcorder a 1 x estéreo TV.



VMS4N
€ 16,⁵⁰

MANDO A DISTANCIA UNIVERSAL PROGRAMABLE



2 en 1
VRCMFY201B
€ 16,⁵⁰

4 en 1
VRCMFY401B
€ 16,⁵⁰



DISTRIBUIDOR DE SEÑAL IR PARA MANDO A DISTANCIA

El IREXT permite controlar el equipo A/V mientras que está instalado en un mueble cerrado. El distribuidor prolonga la señal IR del mando a distancia. El IREXT recibe la señal IR del mando a distancia y lo transmite por los LEDs IR al aparato.



IREXT
€ 38,⁹⁰

DISTRIBUIDOR DE SEÑAL IR PARA MANDO A DISTANCIA

El IREXT2 permite controlar el equipo A/V mientras que está instalado en un mueble cerrado. El distribuidor prolonga la señal IR del mando a distancia. El IREXT2 recibe la señal IR del mando a distancia y lo transmite por los LEDs IR al aparato.



IREXT2
€ 34,⁵⁰

MANDO A DISTANCIA UNIVERSAL PROGRAMABLE - 4 en 1

Un mando a distancia moderno que reemplaza 4 mandos a distancia. Programe el mando a distancia usted mismo (la programación necesita el software VRCMFYPR, no incl.) o contacte con su distribuidor.



VRC3086
€ 20,⁹⁰





▶▶ ANTENAS TDT



ANTDVB T8
€ 20,⁹⁰

- ▶ Para PC
- ▶ cable de antena de 1.5m
- ▶ cable de alimentación USB de 1m

- ▶ por receptor digital: puerto USB
- ▶ recepción de señales analógicas: 5VDC (adaptador de red no incl.)
- ▶ banda de frecuencia: VHF, UHF, FM, DVB, DBA

ANTDVB T4
€ 23,⁵⁰

- ▶ Para el uso en interiores
- ▶ convertidor de 5V
- ▶ cable de 3m

- ▶ receptor digital: 5VDC (por receptor digital)
- ▶ analogue TV use: 12VDC (PSU incl.)
- ▶ banda de frecuencia: VHF, UHF, FM, DVB, DBA

ANTDVB T5
€ 24,⁵⁰

- ▶ Para el uso en interiores
- ▶ cable de 3m

- ▶ receptor digital: 5VCC (por receptor)
- ▶ recepción de señales analógicas: 6VCC (adaptador de red incl.)
- ▶ banda de frecuencia: VHF, UHF, FM, DVB, DBA

ANTDVB T6
€ 31,⁹⁰

- ▶ Para el uso en interiores
- ▶ cable de 3m

- ▶ receptor digital: 5VDC (por receptor)
- ▶ recepción de señales analógicas: 9VDC (adaptador de red incl.)
- ▶ banda de frecuencia: VHF, UHF, FM, DVB, DBA

ANTDVB T7
€ 48,⁹⁰

- ▶ Para el uso en exteriores
- ▶ cable de 3 m
- ▶ accesorios de montaje, inyector de alimentación

- ▶ receptor digital: 5 VDC (por receptor)
- ▶ recepción de señales analógicas: 12 VDC (adaptador de red incl.)
- ▶ banda de frecuencia: VHF, UHF, DVB, DBA

▶▶ RECEPTORES TDT

RECEPTOR TDT

PARA APARATOS APPLE iOS

Radio y TV digital en su iPad e iPhone. Receptor TDT para iOS. Aplicación gratuita para ver y grabar programas de TV. 2 antenas: para interiores y exteriores.



EM3710
€ 105,-



RECEPTOR TDT

PARA APARATOS ANDROID

Receptor TDT para Android. Recibir TV digital gratuita en su dispositivo Android. No se requiere conexión a Internet. Soporta TDT. Aplicación gratuita especial para Android. 2 antenas: una telescópica y una antena magnética de carretera.



EM3711
€ 69,-



RECEPTOR TDT

TV DIGITAL

Para una recepción TDT y radio digital perfecta. Se puede conectar a cualquier televisor (PAL/NTSC). Mando a distancia (pilas incl.), salida HDMI™, doble salida scart con RGB, modulador RF. Robusta caja de metal. Antena opcional.



DVBTR2
€ 53,-



►► SOPORTES DE MONTAJE

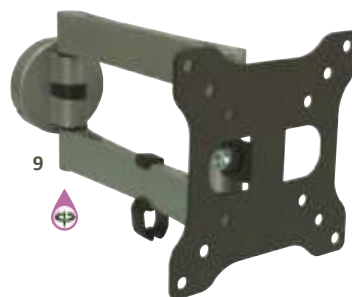
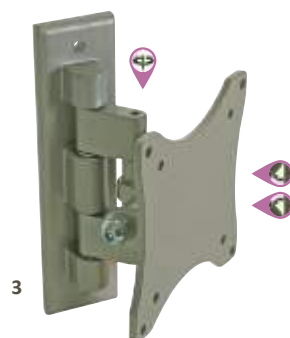
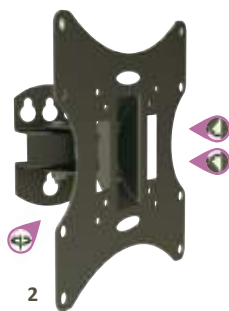

		dimensiones del monitor	carga máx.	distancia a la pared	VESA	
1	WB050	13-27" / 33-69 cm	15 kg	55 mm	50 x 50, 75 x 75, 100 x 100	€ 18, ⁹⁰
2	WB017	23"-42" / 58-107cm	30 kg	90 mm	75 x 75, 100 x 100, 200 x 100, 200 x 200	€ 18, ⁵⁰
3	WB008	13"-27" / 33-69 cm	15 kg	55 - 77 mm	75 x 75, 100 x 100	€ 23, ⁹⁰
4	WB047	23"-42" / 58-107 cm	25 kg	100 - 230 mm	75 x 75, 100 x 100, 200 x 100, 200 x 200	€ 28, ⁵⁰
5	WB046	23"-42" / 58-107 cm	20 kg	97 mm	75 x 75, 100 x 100, 200 x 100, 200 x 200	€ 35, ⁵⁰
6	WB040	13 - 23" / 33-58 cm	15 kg	97 mm	75 x 75, 100 x 100	€ 35, ⁵⁰
7	WB055	13"-42" / 33-107 cm	20 kg	208 mm	75 x 75, 100 x 100, 200 x 100, 200 x 200	€ 19, ⁵⁰
8	WB011	23"-42" / 58-107 cm	30 kg	83 - 150 mm	75 x 75, 100 x 100, 200 x 100, 200 x 200	€ 36, ⁵⁰
9	WB051	13-27" / 33-69 cm	15 kg	40 - 215 mm	50 x 50, 75 x 75, 100 x 100	€ 25, ⁹⁰

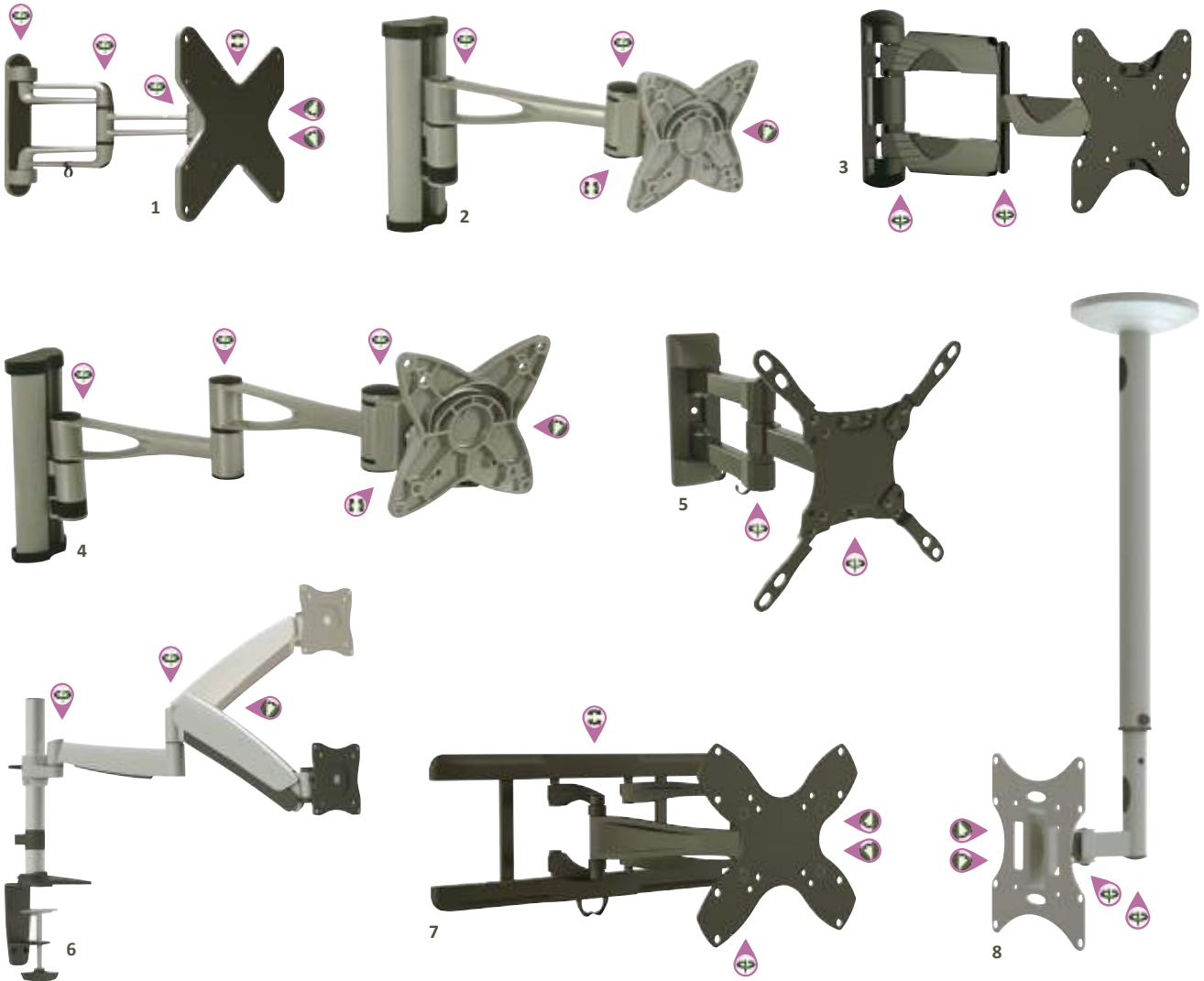

		dimensiones LCD/plasma	carga máx.	distancia a la pared	VESA	
1	WB035	23" - 42" / 58-107 cm	20 kg	97 - 423 mm	100 x 100, 200 x 200, 200 x 100	€ 68,-
2	WB015	13" - 27" / 33-69 cm	15 kg	89 - 308 mm	75 x 75, 100 x 100	€ 58,-
3	WB052	23" - 42" / 58-107 cm	25 kg	45 - 508 mm	75 x 75 ,100 x 100 ,200 x 200 ,200 x 100	€ 40, ⁹⁰
4	WB016	13" - 27" / 33-69 cm	15 kg	89 - 488 mm	75 x 100, 100 x 100	€ 77,-
5	WB056	13" - 42" / 33-107 cm	20 kg	370 mm	75 x 75, 100 x 100, 200 x 200, 200 x 100	€ 31, ⁵⁰
6	WB039	13" - 23" / 33-58 cm	9 kg	max. 500 mm	75 x 75, 100 x 100	€ 129,-
7	WB034	17" - 40" / 43-101 cm	25 kg	27mm - 360mm	75 x 75, 100 x 100, 200 x 200, 200 x 100	€ 85,-
8	WB042	23" - 42" / 58-107 cm	30 kg	625 - 875 mm	75 x 75, 100 x 100, 200 x 100, 200 x 200	€ 36, ⁵⁰

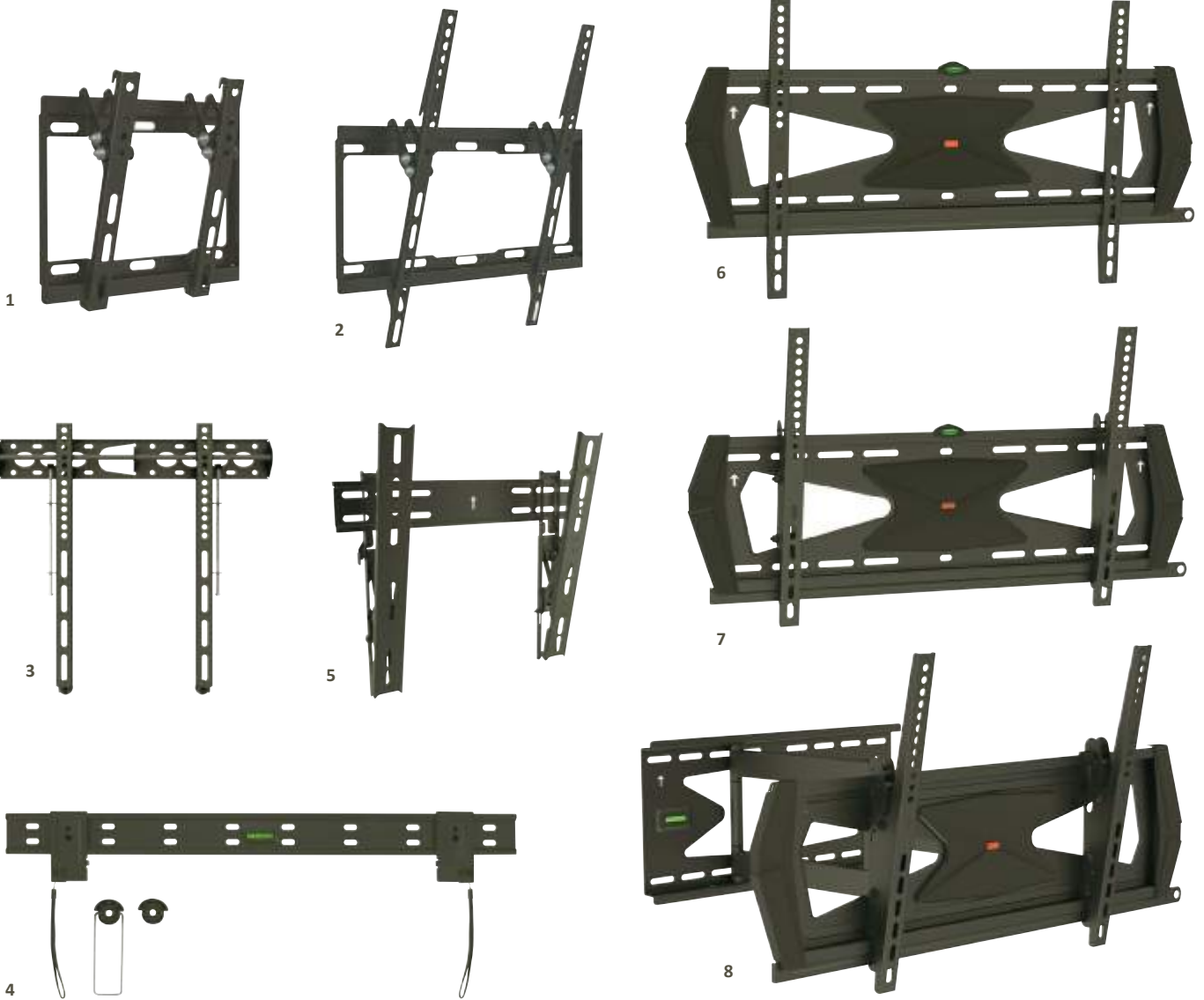

		dimensiones LCD	carga máx.	del televisor a la pared	VESA	
1	WB048	23"-42" / 58 - 107 cm	25 kg	25 mm	200 x 200 MAX	€ 15, ⁵⁰
2	WB049	32"-55" / 81 - 140 cm	25 kg	25 mm	400 x 400 MAX	€ 18, ⁵⁰
3	WB037	26"-47" / 66 - 119 cm	40 kg	58 mm	100 x 100, 200 x 100, 200 x 200, 400 x 200, 400 x 400	€ 19, ⁵⁰
4	WB027	37"-70" / 94 - 178 cm	50 kg	14.5 mm	200 x 200, 300 x 300, 400 x 200, 400 x 400, 600 x 600, 600 x 400	€ 24, ⁹⁰
5	WB041	26 - 47" / 66 - 121 cm	30 kg	mín. 20.5 mm	100 x 100, 200 x 100, 200 x 200, 400 x 200, 400 x 400	€ 58,-
6	WB044	32 - 60" / 81 - 152 cm	40 kg	mín. 22 mm	100 x 100, 200 x 100, 200 x 200, 400 x 200, 400 x 400, 600 x 400	€ 42, ⁹⁰
7	WB045	32 - 60" / 81 - 152 cm	40 kg	mín. 51 mm	100 x 100, 200 x 100, 200 x 200, 400 x 200, 400 x 400, 600 x 400	€ 52,-
8	WB043	32 - 60" / 81 - 152 cm	40 kg	77 - 548 mm	100 x 100, 200 x 100, 200 x 200, 400 x 200, 400 x 400, 600 x 400	€ 119,-

►► SOPORTE DE TECHO PARA BEAMERS Y PROYECTORES

SOPORTE DE TECHO

Movimientos 360° pan y 15° tilt/rodar. Altura 8 cm
Carga máx.: 10kg



WB020
€ 56,-

SOPORTE DE TECHO

Movimientos 360° pan y 15° tilt/rodar. Altura 8 cm
Carga máx.: 10kg



WB054
€ 73,-

►► ACCESORIOS

ADAPTADOR DE FIJACIÓN VESA

de VESA 200x200
a 300x300
ó 400x400mm



WBA01
€ 5,⁸⁰

ATRIL PARA NOTEBOOK/ ORDENADOR PORTÁTIL

PARA EL SOPORTE DE ESCRITORIO
WB039. Robusto atril de acero para
Notebook/ordenador portátil con
agujeros de montaje VESA



WB039
€ 20,⁹⁰

PLACA DE FIJACIÓN PARA PANTALLAS LCD Y PLASMA.

FÁCIL INSTALACIÓN.
Amplía la superficie
de fijación de los
soportes
de montaje.



WB004
€ 12,⁵⁰

►► CUBIERTAS PARA CABLES



CUBRECABLES FORMA REDONDA

PVC- 64 x 40 x 21.5 mm



WBCC07W/J1
€ 3,⁷⁰

CUBRECABLES FORMA REDONDA

PVC- 127 x 127 x 21.5 mm



WBCC07W/J2
€ 4,⁸⁵

	color	material	dimensiones	
WBCC04B	negro	aluminio	1100 x 33 x 18 mm	€ 19, ⁹⁰
WBCC04S	plateado	aluminio	1100 x 33 x 18 mm	€ 19, ⁹⁰
WBCC04W	blanco	aluminio	1100 x 33 x 18 mm	€ 19, ⁹⁰
WBCC05B	negro	aluminio	1100 x 50 x 28 mm	€ 29, ⁹⁰
WBCC05S	plateado	aluminio	1100 x 50 x 28 mm	€ 29, ⁹⁰
WBCC05W	blanco	aluminio	1100 x 50 x 28 mm	€ 29, ⁹⁰
WBCC07W/25	blanco	PVC	250 x 60 x 20mm	€ 6, ⁴⁰
WBCC07W/75	blanco	PVC	750 x 60 x 20mm	€ 13, ⁹⁰

	para	
WBCC04CB	WBCC04B	€ 4, ⁰⁵
WBCC04CS	WBCC04S	€ 4, ⁰⁵
WBCC04CW	WBCC04W	€ 4, ⁰⁵
WBCC05CB	WBCC05B	€ 5, ¹⁰
WBCC05CS	WBCC05S	€ 5, ¹⁰
WBCC05CW	WBCC05W	€ 5, ¹⁰



▶▶ CABLES HDMI

CONECTOR HDMI MACHO, RECTO A CONECTOR HDMI MACHO, RECTO



longitud	
PAC400C007	0.75m
PAC400C015	1.50m
PAC400C018	1.80m
PAC400C025	2.50 m
PAC400C030	3.0m
PAC400C050	5.0m
PAC400C100	10m
PAC400C150	15.0m



longitud	
PAC400T007	0.75m
PAC400T015	1.50m
PAC400T018	1.80m
PAC400T025	2.50 m
PAC400T030	3.0m
PAC400T050	5.0m
PAC400T100	10m
PAC400T150	15.0m

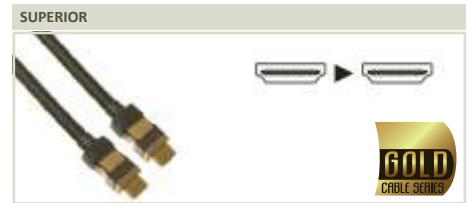

longitud	
PAC400G007	0.75m
PAC400G015	1.5m
PAC400G025	2.5m
PAC400G050	5.0m
PAC400G100	10.0m

CONECTOR HDMI MACHO, RECTO A CONECTOR HDMI MACHO, 90°



longitud	
PAC401C007	0.75m
PAC401C015	1.50m
PAC401C018	1.80m
PAC401C025	2.50m
PAC401C030	3.0m
PAC401C050	5.0m
PAC401C100	10.0m
PAC401C150	15.0m



longitud	
PAC401T007	0.75m
PAC401T015	1.50m
PAC401T018	1.80m
PAC401T025	2.50m
PAC401T030	3.0m
PAC401T050	5.0m
PAC401T100	10.0m
PAC401T150	15.0m



longitud	
PAC401G007	0.75m
PAC401G015	1.50m
PAC401G025	2.50m
PAC401G050	5.0m
PAC401G100	10.0m

CABLES HDMI PLANO DE ALTA VELOCIDAD CON ETHERNET, CONECTOR HDMI MACHO A CONECTOR HDMI MACHO

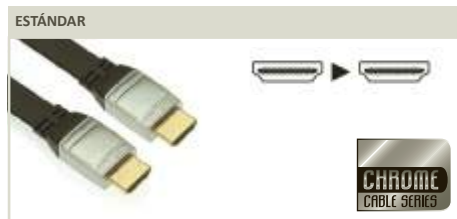

length	
PAC413C007	0,75 m
PAC413C015	1,5 m
PAC413C030	3m
PAC413C050	5m

CONECTOR HDMI MACHO A MINI CONECTOR HDMI MACHO



longitud	
PAC402T015	1.50m
PAC402T050	5.0m

CONECTOR HDMI A CONECTOR MICRO HDMI



longitud	
PAC414T015	1.5m



CABLE HDMI MUY FINO MACHO/ MACHO - 36 AWG - Ø 3.6 mm

PROFESIONAL



longitud

PAC415T020 2 m

CONECTOR HDMI MACHO A CONECTOR micro HDMI MACHO

PROFESIONAL

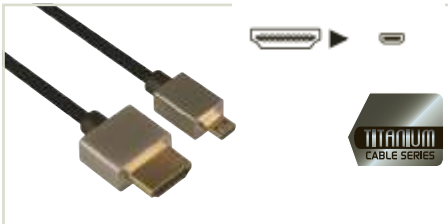

length

PAC416T020 2 m

AMPLIFICADOR HDMI

CONECTOR HEMBRA A CONECTOR HEMBRA
Este adaptador extiende el cable HDMI hasta 30m sin pérdida de calidad. Regenera la señal HDMI antes de enviarla a un HDTV, un monitor o un proyector.



PAC923T

COMPROBADOR DE CABLES HDMI®

El VTTEST30 ha sido diseñado para instalaciones profesionales HDMI®. Permite a los instaladores probar y controlar los cables HDMI® y solucionar problemas. Comprueba el estado de los cables HDMI® con conectores de tipo A y C, conformes a los cables de la categoría 1 y 2 versión 1.0, 1.1, 1.2, 1.2a, 1.3, 1.3a, 1.3b, 1.3c, 1.4, 1.4a. Equipada con 3 modos de comprobación (escaneo automático rápido/lento o comprobación manual) esta herramienta es apta para comprobar cables correctamente conectados, cables cortocircuitados, cables sueltos o cables cruzados.



VTTEST30
€ 61,-

▶▶ CABLES TV/VÍDEO

CABLES COAXIALES

PROFESIONAL



longitud

PAC701T015 1.5m
PAC701T025 2.50m
PAC701T050 5.0m
PAC701T100 10.0m
PAC702T015 1.5m

S-VHS

PROFESIONAL



longitud

PAC409T015 1.5m
PAC409T025 2.5m
PAC409T050 5.0m

CONECTOR F

PROFESIONAL



longitud

PAC702T025 2.5m
PAC702T050 5.0m
PAC702T100 10.0m

BNC

ESTÁNDAR



longitud

PAC412C010 1.0m
PAC412C030 3.0m

SCART A SCART

ESTÁNDAR



longitud

PAC403C007 0.75m
PAC403C015 1.50m
PAC403C025 2.50m
PAC403C050 5.0m
PAC403C100 10.0m
PAC403C150 15.0m
PAC403C200 20.0m

PROFESIONAL



longitud

PAC403T007 0.75m
PAC403T025 2.50m
PAC403T030 3.0m
PAC403T050 5.0m



CONECTOR SCART MACHO A CONECTOR S-VHS MACHO
1.5m

PROFESIONAL



longitud

PAC410T015 1.50m

CONECTOR SCART MACHO A 4 x CONECTOR RCA MACHO AUDIO + 2 x CONECTOR RCA MACHO VÍDEO
1.5m

PROFESIONAL



longitud

PAC411T015 1.50m

SCARTBOX - CONECTOR SCART MACHO A 3 x CONECTOR SCART HEMBRA



PAC922T

CONTROLADOR VÍDEO SCART
3 canales, selector automático.

SCARTB3



►► **CABLES AUDIO**

TOSLINK A TOSLINK

ESTÁNDAR



longitud

PAC200C007 0.75m
PAC200C015 1.50m
PAC200C025 2.50m
PAC200C050 5.0m
PAC200C100 10.0m

PROFESIONAL



longitud

PAC200T007 0.75m
PAC200T015 1.50m
PAC200T025 2.50m
PAC200T050 5.0m
PAC200T100 10.0m

TOSLINK A MINI TOSLINK DE 3.5mm

ESTÁNDAR



longitud

PAC201C015 1.5m
PAC201C025 2.5m

PROFESIONAL



longitud

PAC201T015 1.5m
PAC201T025 2.5m

RCA AUDIO DIGITAL A RCA AUDIO DIGITAL

ESTÁNDAR



longitud

PAC202C015 1.5m
PAC202C025 2.5m
PAC202C050 5.0m
PAC202C100 10.0m

PROFESIONAL



longitud

PAC202T015 1.5m
PAC202T025 2.5m
PAC202T050 5.0m

2 x RCA AUDIO A 2 x RCA AUDIO

ESTÁNDAR



longitud

PAC204C007	0.75m
PAC204C015	1.50m
PAC204C025	2.50m
PAC204C050	5.0m
PAC204C100	10.0m
PAC204C200	20.0m

PROFESIONAL



longitud

PAC204T007	0.75m
PAC204T015	1.50m
PAC204T025	2.50m
PAC204T050	5.0m

SUPERIOR



longitud

PAC204G015	1.50m
PAC204G025	2.50m

ESTÉREO DE 3.5mm A 2x AUDIO RCA

ESTÁNDAR



longitud

PAC205C015	1.5m
PAC205C025	2.5m
PAC205C050	5.0m
PAC205C100	10.0m

PROFESIONAL



longitud

PAC205T015	1.50m
PAC205T025	2.50m
PAC205T050	5.0m
PAC205T100	10.0m

RCA AUDIO SUBWOOFER A RCA AUDIO

PROFESIONAL



longitud

PAC203T015	1.5m
PAC203T025	2.5m
PAC203T050	5.0m
PAC203T100	10.0m

1 x RCA VIDEO + 2 x RCA AUDIO TO 1 x RCA VIDEO + 2 x RCA AUDIO - STANDARD

ESTÁNDAR



longitud

PAC408C015	1.5m
PAC408C025	2.5m
PAC408C050	5.0m
PAC408C100	10.0m

PROFESIONAL



longitud

PAC408T015	1.50m
PAC408T025	2.50m
PAC408T050	5.0m
PAC408T100	10.0m

PROFESIONAL



longitud

PAC406T007	0.75m
PAC406T015	1.50m
PAC406T025	2.50m
PAC406T050	5.0m
PAC406T100	10.0m
PAC406T200	20.0m

RCA VÍDEO RGB A RCA VÍDEO RGB

PROFESIONAL



longitud

PAC407T007	0.75m
PAC407T015	1.50m

SUPERIOR

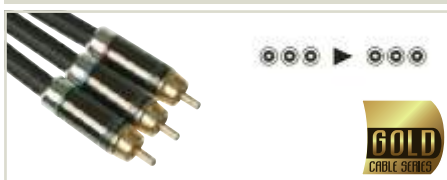

length

PAC407G015	1,5 m
------------	-------

3.5 mm MACHO A 3 MACHO RCA 1 m

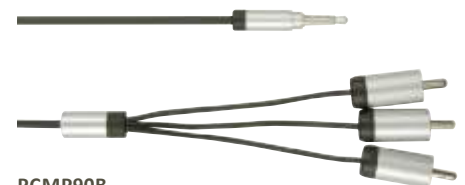

PCMP90B
€ 15,⁹⁰



CONECTOR ESTÉREO MACHO DE 3.5mm A CONECTOR ESTÉREO MACHO DE 3.5mm

ESTÁNDAR



longitud

PAC206C015	1.50m
PAC206C025	2.50m
PAC206C050	5.0m
PAC206C100	10.0m

PROFESIONAL



longitud

PAC206T015	1.50m
PAC206T025	2.50m
PAC206T050	5.0m
PAC206T100	10.0m

2 x RCA MACHO A 2 x JACK MONO MACHO 6.35mm

PROFESIONAL



longitud

PAC118	5m
--------	----

CONECTOR ESTÉREO MACHO DE 3.5mm A CONECTOR ESTÉREO HEMBRA DE 3.5mm

ESTÁNDAR



longitud

PAC207C015	1.5m
PAC207C025	2.5m
PAC207C050	5.0m

PROFESIONAL



longitud

PAC207T015	1.50m
PAC207T025	2.50m
PAC207T050	5.0m
PAC207T100	10.0m

2 x RCA MACHO A JACK ESTÉREO MACHO 6.35mm

PROFESIONAL



longitud

PAC131	6m
--------	----

CONECTOR MONO MACHO 6.35mm A CONECTOR MONO MACHO 6.35mm



longitud

PAC135	3m
PAC136	5m
PAC137	10m
PAC138	15m

6.35mm MONO A 6.35mm MONO



longitud

PAC155	1m
PAC156	2m
PAC157	5m

2 x CONECTOR MONO MACHO DE 6.35mm, 90°



longitud

PAC158	6m
--------	----

JACK MONO MACHO 6.35mm A JACK MONO HEMBRA 6.35mm



longitud

PAC151	5m
--------	----

2 x JACK MONO MACHO 6.35mm A 2 x JACK MONO MACHO 6.35mm



longitud

PAC130	5m
--------	----

6.35mm MONO 90° A 6.35mm MONO 90° (6 COLORES)



longitud

PAC125	0.5m
PAC126	1m



▶▶ CABLES ALTAVOZ

CABLE DE ALTAVOZ PROFESIONAL,
CONECTOR DE 2 POLOS MACHO A
CONECTOR MONO MACHO DE 6.35mm



longitud

PAC184	5m	€ 20, ⁹⁰
PAC185	10m	€ 26, ⁵⁰

2 x CONECTOR ALTAVOZ MACHO,
2 POLOS : 2 x 1.5mm²



longitud

PAC140-3	3m	
PAC163	20 m	

2 x CONECTOR ALTAVOZ MACHO,
2 POLOS : 2 x 2.5mm²



longitud

PAC146	5m	
PAC147	10m	
PAC148	20m	

CONECTOR ALTAVOZ MACHO A XLR
HEMBRA, 2 POLOS : 2 x 1.5mm²



longitud

PAC143	5m	
--------	----	--

CONECTOR ALTAVOZ, 4 POLOS A JACK
MONO MACHO 6.35mm : 2 x 1.5mm²



longitud

PACN144	5m	
PACN145	10m	

2 x CONECTOR ALTAVOZ MACHO,
2 POLOS : 2 x 1.5mm²



longitud

PACN140	5m	
PACN140-3	3m	
PACN141	10m	
PACN142	20m	

2 x CONECTOR ALTAVOZ MACHO,
2 POLOS : 2 x 2.5mm²



longitud

PACN146-3	3m	
PACN146	5m	
PACN148	20m	

CABLE CON CONECTOR SCHUKO A
CONECTOR POWERCON



longitud

* aislamiento: PVC	PAC170	1.8m	€ 32, ⁵⁰
	PAC171	5m	€ 38, ⁵⁰
* aislamiento: goma	PAC172	1.8m	€ 32, ⁹⁰
	PAC173	5m	€ 39, ⁹⁰

CABLE DE ALIMENTACIÓN -
SCHUKO A IEC - XLR HEMBRA A
MACHO
10m - 3G1.5

NEUTRIK

PAC175
€ 59,-

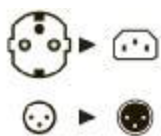

CABLE DE ALIMENTACIÓN -
SCHUKO A POWERCON - XLR
HEMBRA A MACHO
10m - 3G1.5

NEUTRIK

PAC176
€ 88,-

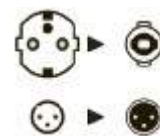



▶▶ CABLES XLR

3P XLR MACHO A 3P XLR HEMBRA



	longitud
PAC120	1m
PAC121	3m
PAC122	6m
PAC123	10m

3P XLR MACHO A MONO JACK 6.35mm



	longitud
PAC116-1	1.5m
PAC116-2	3m
PAC116	6m

3P XLR HEMBRA A MONO JACK 6.35mm



	longitud
PAC110	3m
PAC111	6m
PAC112	10m

CABLES DMX



	longitud
PAC105	0.5m
PAC101	1m
PAC102	2,5m
PAC103	5m
PAC104	10m



	longitud
PACN105	0.5m

CABLES XLR



	longitud
PAC150	1 m

COMPROBADOR DE CABLES AUDIO

Para comprobar de manera rápida y sencilla la continuidad de cualquier tipo de cable audio. Apto para los siguientes conectores y sus combinaciones. Para 1/4" TRS, conector XLR equilibrado (macho/hembra), phono/RCA, conector banana, Speakon, conector mini DIN de 5 polos



VTTEST14
€ 39,⁵⁰

COMPROBADOR DE CABLES AUDIO

Para comprobar de manera rápida y sencilla la continuidad de cualquier tipo de cable audio. Prueba de continuidad (zumbador e indicación LED). Apto para los siguientes conectores y sus combinaciones. Por: jack de 6.3mm, jack de 3.5mm, XLR 3P (macho/hembra), XLR 5P (macho/hembra), phono/RCA, conector banana, Speakon® 8P, Speakon® 4P, DIN 3P / 5P / 7P / 8P, conector mini DIN de 5 polos



VTTEST15
€ 66,-

▶▶ CABLES DE ORDENADORES

CONECTOR USB 2.0 TIPO A MACHO A CONECTOR USB 2.0 TIPO A MACHO



	longitud
PAC600T018	1.8m
PAC600T025	2.5m
PAC600T050	5.m

CONECTOR USB 2.0 TIPO A MACHO A CONECTOR USB 2.0 TIPO B MACHO



	longitud
PAC601T018	1.8m
PAC601T025	2.5m
PAC601T050	5.0m

CONECTOR USB 2.0 TIPO A MACHO A CONECTOR MINI-USB MACHO



	longitud
PAC602T018	1.8m
PAC602T025	2.5m
PAC602T050	5.0m



CONECTOR USB 2.0 TIPO A A CONECTOR USB 2.0 TIPO A HEMBRA

PROFESIONAL



longitud

PAC603T018	1.8m	
PAC603T050	5.0m	

CONECTOR USB 3.0 TIPO A MACHO A CONECTOR USB 3.0 TIPO A MACHO

PROFESIONAL



longitud

PAC604T018	1.8m	
PAC604T025	2.5m	
PAC604T050	5.0m	

CONECTOR USB 3.0 TIPO A MACHO A CONECTOR USB 3.0 TIPO A HEMBRA

PROFESIONAL



longitud

PAC605T018	1.8m	
PAC605T025	2.5m	
PAC605T050	5.0m	

CONECTOR USB 3.0 TIPO A MACHO A CONECTOR MICRO B USB MACHO

PROFESIONAL



longitud

PAC606T018	1.8m	
PAC606T025	2.50m	
PAC606T050	5.0m	

VGA/SVGA A VGA/SVGA

PROFESIONAL



longitud

PAC607T018	1.8m	
PAC607T030	3.0m	
PAC607T050	5.0m	
PAC607T100	10.0m	

CONECTOR RJ45 MACHO A CONECTOR RJ45 MACHO

PROFESIONAL



longitud

PAC609T007	0.75m	
PAC609T018	1.80m	
PAC609T030	3.0m	
PAC609T050	5.0m	
PAC609T100	10.0m	
PAC609T150	15.0m	
PAC609T200	20.0m	

►► CABLES DE RED

CABLES DE RED UTP CAT6



	length	
CW70015I	0,15 m	
CW7003I	0,3 m	
CW7005I	0,5 m	
CW7010I	1 m	
CW7015I	1,5 m	
CW7020I	2 m	
CW7030I	3 m	
CW7050I	5 m	
CW7070I	7 m	
CW7100I	10 m	
CW7150I	15 m	
CW7200I	20 m	

CABLES DE RED PATCH SFTP CAT6



	longitud	
CW8010I	1 m	
CW8020I	2 m	
CW8030I	3 m	
CW8050I	5 m	
CW8070I	7 m	
CW8100I	10 m	
CW8150I	15 m	
CW8200I	20 m	



►► CONECTORES TELEFÓNICOS Y CABLES PROLONGADOR

Cable prolongador espiral
conector modular 4p4c a conector 4p4c • 3m



TCU374
TCU374B

Cable prolongador de teléfono/datos enrollable

Cable prolongador de teléfono/datos enrollable.
Longitud: 3m. 6P4C macho a 6P4C macho.



TCU363

Cable prolongador
6P6C macho-macho • 8m



TCU368

Separador de línea telefónico/ADSL
Separador de línea telefónico/ADSL.
Línea hacia teléfono y módem.



TELADSL

INTERFAZ A APARATO DE GRABACIÓN
Conecte su teléfono a un aparato de grabación (no incl.) con la interfaz TELREC práctica y graba sus conversaciones telefónicas. La grabación se efectúa automáticamente al descolgar el teléfono y se para al terminar la conversación telefónica.



TELREC

TIMBRE / FLASH
Timbre + flash



TELRI

ACOPLADOR 6P4C,
HEMBRA-HEMBRA.



TCU1

ACOPLADOR 6P6C,
HEMBRA-HEMBRA.



TCU2

ACOPLADOR 8P8C,
HEMBRA-HEMBRA.



TCU3

ADAPTADOR 6P4C
TRIPLE
- 3 X HEMBRA.



TCU4

ADAPTADOR 8P8C
TRIPLE
- 3 X HEMBRA.



TCU6

ADAPTADOR 6P4C
DOBLE, 1 MACHO
A 2 X HEMBRA.



TCU7

CAJA MODULAR
DE PARED 6P4C.



TCU10

CAJA MODULAR
DE PARED 8P8C.



TCU14

ADAPTADOR 8P8C
DOBLE, 1 MACHO
A 2 X HEMBRA.



TCU15

HERRAMIENTA PARA
DESENREDAR CABLE
DE TELÉFONO



TCU17

CONECTOR
TELEFÓNICO
(6 CONTACTOS) CON
CONECTOR 6P4C
CONNECTOR.



TCF7

CONECTOR
TELEFÓNICO
(6 CONTACTOS) CON
BASE TELEFÓNICA
Y CONECTOR
6P4CCONNECTOR.



TCF8



▶▶ ADAPTADORES AUDIO/VÍDEO

 <p>CONECTOR HDMI HEMBRA A CONECTOR HDMI HEMBRA</p>		 <p>CONECTOR HDMI HEMBRA A CONECTOR HDMI HEMBRA</p>		 <p>CONECTOR HDMI MACHO A CONECTOR HDMI HEMBRA 90°</p>		 <p>CONECTOR MINI HDMI MACHO A CONECTOR HDMI HEMBRA</p>	
PAC911C		PAC911T		PAC920C		PAC921C	
 <p>CONECTOR HDMI HEMBRA A CONECTOR MICRO HDMI MACHO</p>		 <p>CONECTOR MINI HDMI HEMBRA A CONECTOR HDMI MACHO</p>		 <p>CONECTOR HDMI HEMBRA A CONECTOR MINI-HDMI MACHO METAL</p>			
PAC925T		PAC919T		PAC921T			
 <p>ADAPTADOR TV HEMBRA-HEMBRA.</p>		 <p>ADAPTADOR COAXIAL MACHO-MACHO.</p>		 <p>ADAPTADOR COAXIAL MACHO-MACHO.</p>		 <p>SEPARADOR TV, METAL, HEMBRA A 2 X MACHO.</p>	
PAC908T		PAC909T		CV009		CV012	
 <p>SEPARADOR 2 VÍAS, MACHO A 2 X HEMBRA.</p>		 <p>SEPARADOR 2 VÍAS, HEMBRA A 2 X MACHO.</p>		 <p>ADAPTADOR DE ANTENA PARA AUTORRADIO TIPO PEQUEÑO A TIPO LARGO</p>		 <p>ADAPTADOR DE ANTENA PARA AUTORRADIO TIPO PEQUEÑO A TIPO LARGO, 90°</p>	
CV013		CV014		CAA60		CAA61	
 <p>CONECTOR N HEMBRA - N HEMBRA.</p>		 <p>CONECTOR N MACHO - BNC HEMBRA.</p>		 <p>CONECTOR N 180° MACHO - N HEMBRA.</p>		 <p>ADAPTADOR TV HEMBRA-HEMBRA.</p>	
CN05		CN09		CN12B		CV022	
 <p>CONECTOR F MACHO - PAL MACHO.</p>		 <p>CONECTOR 2 X F HEMBRA.</p>		 <p>CONECTOR F MACHO - PAL HEMBRA.</p>		 <p>CONECTOR F HEMBRA - PAL HEMBRA.</p>	
CF04		CF05		CF08		CF11	







<p>CONECTOR "T" 3 X F HEMBRA.</p>	<p>CONECTOR F HEMBRA - PAL MACHO.</p>	<p>CONECTOR F HEMBRA - PAL MACHO.</p>	<p>SEPARADOR 2 VÍAS 5-2500MHZ.</p>
CF14	CF18	CF18	CV028
<p>SEPARADOR 3 VÍAS 5-2500MHZ.</p>	<p>CONECTOR BNC MACHO - BNC MACHO</p>	<p>CONECTOR BNC MACHO ACODADO - BNC HEMBRA</p>	<p>CONECTOR BNC MACHO - RCA HEMBRA</p>
CV029	CBNC10	CBNC11	CBNC15
<p>CONECTOR BNC HEMBRA - BNC HEMBRA</p>	<p>CONECTOR BNC HEMBRA A CONECTOR RCA MACHO</p>	<p>CONECTOR BNC MACHO A 2 X CONECTOR BNC HEMBRA</p>	<p>3 X CONECTOR BNC HEMBRA</p>
CBNC18	CBNC21	CBNC22	CBNC25
<p>CONECTOR BNC MACHO - RCA MACHO</p>	<p>CONECTOR HDMI HEMBRA A CONECTOR DVI-I MACHO</p>	<p>CONECTOR HDMI MACHO A CONECTOR DVI-D MACHO</p>	<p>CONECTOR HDMI HEMBRA A CONECTOR DVI-D MACHO</p>
CBNC32	PAC914T	PAC915T	PAC916T
<p>CONECTOR DVI-I MACHO A CONECTOR VGA/SVGA HEMBRA</p>	<p>CONECTOR DVI-I HEMBRA A CONECTOR DVI-I HEMBRA</p>	<p>CONECTOR HDMI MACHO A CONECTOR DVI-D HEMBRA</p>	<p>CONECTOR SCART MACHO - 2 X RCA AUDIO HEMBRA + 1 X RCA VIDEO HEMBRA + 1 X S-VHS HEMBRA</p>
PAC912T	PAC913T	PAC917T	PAC904T
<p>CONECTOR RCA HEMBRA A CONECTOR RCA HEMBRA</p>	<p>2 X CONECTOR RCA HEMBRA A 2 X CONECTOR RCA HEMBRA</p>	<p>3 X CONECTOR RCA HEMBRA A 3 X CONECTOR RCA HEMBRA</p>	<p>CONECTOR RCA HEMBRA A CONECTOR MONO MACHO DE 6.35MM</p>
PAC901T	PAC902T	PAC903T	PAC907T
<p>RCA HEMBRA A JACK 3.5MM MONO MACHO.</p>	<p>DOBLE CONECTOR RCA HEMBRA A JACK MACHO ESTÉREO 3.5MM.</p>	<p>JACK 3.5MM ESTÉREO HEMBRA A JACK 6.35MM ESTÉREO MACHO.</p>	<p>RCA HEMBRA A JACK 6.35MM MONO MACHO.</p>
CAA15	CAA20	CAA29	CAA25

▶▶ ADAPTADORES DE AUDIO

 <p>CONECTORES DORADOS.</p>	 <p>CONECTOR RCA HEMBRA A JACK MACHO MONO 6.35MM. CONECTORES DORADOS.</p>	 <p>JACK 6.35MM MONO HEMBRA A RCA MACHO.</p>	 <p>CONECTOR ESTÉREO HEMBRA DE 6.35MM A CONECTOR ESTÉREO MACHO DE 3.5MM</p>
CAA26 	CAA26/90 	CAA36 	PAC905T 
 <p>JACK 6.35MM MONO HEMBRA A JACK 3.5MM MONO MACHO.</p>	 <p>JACK HEMBRA ESTÉREO 6.35MM A JACK MACHO ESTÉREO 3.5MM.</p>	 <p>JACK 2.5MM ESTÉREO HEMBRA A JACK 3.5MM ESTÉREO MACHO.</p>	 <p>CONECTOR ESTÉREO HEMBRA DE 3.5MM A CONECTOR ESTÉREO MACHO DE 6.35MM</p>
CAA14 	CAA18 	CAA22 	PAC906T 
 <p>DOBLE CONECTOR RCA HEMBRA A CONECTOR RCA MACHO.</p>	 <p>RCA MACHO A RCA MACHO.</p>	 <p>RCA HEMBRA A RCA HEMBRA.</p>	 <p>DOBLE RCA HEMBRA A DOBLE RCA HEMBRA. CONEXIONES DORADAS.</p>
CAA38 	CAA40B 	CAA42 	CAA45 
 <p>XLR HEMBRA 3 CONTACTOS A XLR HEMBRA 3 CONTACTOS.</p>	 <p>XLR MACHO 3 CONTACTOS A XLR MACHO 3 CONTACTOS.</p>	 <p>ADAPTADOR PARA ALTAVOZ PROFESIONAL HEMBRA 4P A HEMBRA 4P</p>	 <p>ETHERCON - CONECTOR</p>
CAA02 	CAA06 	CAA49 	NEUTRIK NE-8-FF 
 <p>XLR MACHO DE 3 POLOS - ENTRADA RCA / PHONO COLOR NEGRO</p>	 <p>XLR MACHO A JACK ESTÉREO HEMBRA 6.35MM - 1/1 - 200 OHM</p>	 <p>ADAPTADOR SPEAKON, 4 POLOS HEMBRA > 4 POLOS HEMBRA</p>	 <p>ADAPTADOR SPEAKON® DE 8 CONTACTOS PARA 2 X CONECTOR NL8FC</p>
NEUTRIK NA2-M-DOB-TX 	NEUTRIK NA2-M-J-TX 	NEUTRIK NL4MXX 	NEUTRIK NL8MM 

▶▶ CONECTORES DE ORDENADOR

 <p>ADAPTADOR USB 3.0 A SATA</p>	 <p>TOMA CHASIS USB (TIPO USB A Y USB B) - COLOR NEGRO - CARCASA NIQUELADA FORMATO "D"</p>
PCUSB45 € 26, ⁵⁰ 	NEUTRIK NA-USB-B 

▶▶ CONECTORES HDMI

	
para cables con un diámetro de	
PAC815T	8,0 mm
PAC816T	7,3 mm
PAC817T	6,5 mm



▶▶ CONECTORES TV

<p>JUEGO CON CONECTORES COAXIALES MACHO</p> <p>PAC806T</p>	<p>JUEGO CON CONECTORES COAXIALES HEMBRA</p> <p>PAC807T</p>	<p>JUEGO CON CONECTORES F</p> <p>PAC808T</p>	<p>CONECTOR TV ESTÁNDAR MACHO ACODADO.</p> <p>CV001</p>	<p>CONECTOR TV ESTÁNDAR HEMBRA ACODADO.</p> <p>CV002</p>
<p>CONECTOR TV MACHO, DE PLÁSTICO.</p> <p>CV003</p>	<p>CONECTOR TV HEMBRA, DE PLÁSTICO.</p> <p>CV004</p>	<p>CONECTOR TV DE PLÁSTICO HEMBRA</p> <p>CV004HN</p>	<p>CONECTOR TV ACODADO DE ALTA CALIDAD - MACHO.</p> <p>CV001M</p>	<p>CONECTOR TV ACODADO DE ALTA CALIDAD - HEMBRA.</p> <p>CV002M</p>
<p>CONECTOR TV DE PLÁSTICO MACHO</p> <p>CV003HN</p>	<p>CONECTOR TV MACHO, DE METAL.</p> <p>CV005</p>	<p>CONECTOR TV HEMBRA, DE METAL.</p> <p>CV006</p>	<p>CONECTOR TV MACHO.</p> <p>CV024</p>	
<p>SEPARADOR TV/FM/SAT, CON TAPA Y CAJA PARA MONTAJE MURAL.</p> <p>CV032</p>	<p>SEPARADOR TV/FM, CON TAPA Y CAJA PARA MONTAJE MURAL - TIPO "PASS-THROUGH".</p> <p>CV033</p>	<p>SEPARADOR TV/FM/SAT, CON TAPA Y CAJA PARA MONTAJE MURAL - TIPO "PASS-THROUGH".</p> <p>CV034</p>		

▶▶ CONECTORES N

<p>CONECTOR N HEMBRA, TWIST-ON.</p> <p>CN01</p>	<p>CONECTOR N HEMBRA CHASIS, PARA SOLDAR.</p> <p>CN02</p>	<p>CONECTORES N HEMBRA, PARA CRIMPAR.</p> <p>CN17A</p>
--	--	---

▶▶ CONECTORES F

<p>CONECTOR F MACHO, QUICK TWIST-ON. RG58/U - 50 OHM - Ø5MM</p> <p>CF02A</p>	<p>CONECTOR F MACHO, QUICK TWIST-ON. RG59/U - 75 OHM - Ø6.2MM</p> <p>CF02B</p>	<p>CONECTOR F MACHO, QUICK TWIST-ON. RG6/U - 75 OHM - Ø8.5MM</p> <p>CF02C</p>	<p>CONECTOR F HEMBRA CHASIS. Ø DE TALADRO: 9.6MM.</p> <p>CF03</p>
---	---	--	--

▶▶ CONECTORES BNC

<p>CONECTOR BNC MACHO, PARA CRIMPAR RG58/U</p> <p>CBNC01A</p>	<p>CONECTOR BNC MACHO, PARA CRIMPAR RG59/U</p> <p>CBNC01B</p>	<p>CONECTOR BNC MACHO, TWIST-ON RG58/U</p> <p>CBNC02A</p>	<p>CONECTOR BNC MACHO, TWIST-ON RG59/U</p> <p>CBNC02B</p>	<p>CONECTOR BNC HEMBRA. Ø DEL TALADRO: 9.6MM.</p> <p>CBNC05</p>
<p>CONECTOR BNC MACHO, CONEXIÓN POR TORNILLO. CON CAPUCHÓN DE PVC.</p> <p>CBNC28</p>	<p>CONECTOR BNC MACHO ACODADO, CONEXIÓN POR TORNILLO.</p> <p>CBNC31</p>	<p>CONECTOR BNC MACHO, 3 UDS. PARA CRIMPAR RG58/U</p> <p>CBNC34A</p>	<p>CONECTOR BNC MACHO, 3 PARTES PARA CRIMPAR RG59/U</p> <p>CBNC34B</p>	<p>CONECTOR REAR TWIST</p> <p>NBNC75BTU11</p>



►► CONECTORES SCART

CONECTOR SCART
MACHO DE METAL



PAC814T

CONECTORES SCART



SCARTF

CONECTORES SCART



SCARTM

►► CONECTORES RCA

JUEGO CON
CONECTORES RCA
VIDEO MACHO



PAC801T

JUEGO CON
CONECTORES
RCA MACHO



PAC802T

JUEGO CON
3 CONECTORES RCA



PAC803T

JUEGO CON
CONECTORES RCA
AUDIO HEMBRA



PAC804T

CONECTORES RCA
HEMBRA, DORADOS.



CA070

CONECTOR RCA
MACHO NIQUELADO



CA063B
CA063R CA063Y

CONECTOR RCA
HEMBRA NIQUELADO



CA064B
CA064R CA064Y

CONECTOR RCA
HEMBRA DORADO



CA059B
CA059R CA059Y

CONECTOR RCA
MACHO DORADO



CA048B
CA048R CA048Y

CONECTOR RCA
MACHO



CA047W CA047G
CA047B CA047R
CA047BL CA047Y

CONECTOR RCA
HEMBRA



CA054W CA054BL CA054R
CA054B CA054G CA054Y

CONECTOR PHONO
(RCA)- CONTACTOS
DORADOS



NYS373-9 NYS373-6 NYS373-2
NYS373-0 NYS373-5 NYS373-4

CONECTOR RCA
HEMBRA



CA056B
CA056R CA056Y

HEMBRILLA
RCA HEMBRA
- NIQUELADA



CA055W CA055R
CA055B CA055Y

HEMBRILLA
RCA HEMBRA
- NIQUELADA



CA055HW CA055HR
CA055HB CA055HY

CONECTORES RCA
HEMBRA, DORADOS.



CA073

CONECTORES RCA
MACHO, ACODADOS.
CONEXIONES POR
TORNILLO.



CA119

JUEGO CON
CONECTORES RCA
AUDIO HEMBRA
(MONTAJE CHASIS)



PAC805T

►► JACKS 3.5MM

JUEGO DE
CONECTORES
ESTÉREO MACHO
DE 3.5MM



PAC809T

JUEGO DE
CONECTORES
ESTÉREO HEMBRA
DE 3.5MM



PAC813T

JACK MACHO 3.5MM
PLÁSTICO NEGRO



tipo

CA110H mono
CA111H estéreo

JACK HEMBRA 3.5MM
PLÁSTICO NEGRO



tipo

CA009H mono
CA010H estéreo

JACK HEMBRA
3.5MM NIQUELADO



tipo

CA011 mono
CA012 estéreo



▶▶ JACKS 2.5MM

JUEGO DE CONECTORES ESTEREO MACHO DE 2.5MM



PAC810T

JUEGO DE CONECTORES ESTEREO HEMBRA DE 2.5MM



PAC811T

JACK MACHO 2.5MM PLÁSTICO NEGRO



tipo

CA001H mono
CA002H estéreo

JACK HEMBRA 2.5MM PLÁSTICO NEGRO



tipo

CA007H mono
CA008H estéreo

▶▶ JACKS 6.35MM

CONECTOR ESTEREO MACHO DE 6.35MM



PAC812T

JACKS MACHO 6.35MM - COLOR NEGRO - ALTA CALIDAD



tipo

CA019H mono
CA020H estéreo

CONECTORES JACK HEMBRAS 6.35MM - NEGRO - ALTA CALIDAD



tipo

CA033H mono
CA034H estéreo

JACKS MACHO 6.35MM - DORADOS



tipo

CA023 mono
CA024 estéreo

CONECTORES JACK HEMBRAS 6.35MM - DORADOS



tipo

CA037 mono
CA038 estéreo

JACKS MACHO PROFESIONALES 6.35MM - NIQUELADOS



CA027B
CA027BL
CA027R

JACKS MACHO PROFESIONALES 6.35MM - NIQUELADOS



CA028B
CA028R

JACKS HEMBRA 6.35MM PARA MONTAJE EN CHASIS - NC



tipo

CA040 mono
CA042 estéreo

CONECTOR JACK, 2 POLOS MACHO, 6.3MM, ACODADO, NIQUELADO

NEUTRIK



NP2RCS

CONECTOR JACK, 3 POLOS MACHO, 6.3MM, ACODADO, NIQUELADO

NEUTRIK



NP3RCS

CONECTOR JACK, 2 POLOS MACHO, 6.3MM, NIQUELADO

NEUTRIK



NP2X

CONECTOR JACK, 3 POLOS MACHO, 6.3MM, NIQUELADO

NEUTRIK



NP3X

▶▶ CONECTORES PARA ALTAVOCES

CONECTOR DE ALTAVOZ PROFESIONAL MACHO 4P
4 CONTACTOS. CON SISTEMA DE BLOQUEO.



CAS101

CONECTOR DE ALTAVOZ PROFESIONAL HEMBRA 4P
4 CONTACTOS.



CAS004

CONECTOR DE ALTAVOZ PROFESIONAL REDONDO - PARA MONTAJE CHASIS
4 CONTACTOS. MONTAJE CHASIS Ø 50MM.



CAS001

CONECTOR DE ALTAVOZ PROFESIONAL RECTANGULAR - PARA MONTAJE CHASIS
4 CONTACTOS. MONTAJE CHASIS 26 X 30MM.



CAS002

CONECTOR DE ALTAVOZ PROFESIONALES CUADRADO - PARA MONTAJE CHASIS
4 CONTACTOS. MONTAJE CHASIS 40 X 40MM.



CAS003

►► CONECTORES SPEAKON®



<p>NEUTRIK - CONECTOR SPEAKON, 2 POLOS HEMBRA, COLOR NEGRO, >1000W</p>  <p>NL2FX € 5,⁹⁰</p>	<p>CONECTOR SPEAKON, 4 POLOS HEMBRA, COLOR NEGRO, >1000W</p>  <p>NL4FX</p>	<p>CONECTOR DE 8 CONTACTOS CON PESTILLO</p>  <p>NL8FC</p>	<p>CONECTOR SPEAKON DE CHASIS, 4 POLOS MACHO, COLOR NEGRO, FORMATO "D" REDONDO</p>  <p>NL4MPR</p>	<p>CONECTOR SPEAKON DE CHASIS, 4 POLOS MACHO, COLOR NEGRO, FORMATO "D"</p>  <p>NL4MP</p>	<p>CONECTOR DE CHASIS, NUEVO FORMATO CUADRADO</p>  <p>NL8MPR-BAG</p>
---	---	---	--	--	--

►► CONECTORES POWERCON®



<p>POWERCON® TRUE1 16A, CONECTOR DE CHASIS HEMBRA</p>  <p>NAC3FX</p>	<p>POWERCON® TRUE1 16A, CONECTOR DE CHASIS MACHO</p>  <p>NAC3MX</p>	<p>POWERCON® TRUE1 16A, CONECTOR DE CHASIS HEMBRA Y MACHO</p>  <p>NAC3PX</p>	<p>POWERCON® TRUE1 16A, CONECTOR DE CHASIS HEMBRA</p>  <p>NAC3FPX</p>	<p>POWERCON® TRUE1 16A, CONECTOR DE CHASIS MACHO</p>  <p>NAC3MPX</p>
---	--	---	---	--

CUBIERTAS DE PROTECCIÓN A COLOR PARA LA SERIE PX

- BPX9WH
- BPX2RD
- BPX5GN
- BPX7VI



CUBIERTA ANTIPOLVO APTA PARA LA MAYORÍA DE LOS CONECTORES POWERCON Y SPEAKON DE NEUTRIK

SCL



►► CONECTORES DIN PARA AUDIO

<p>CONECTOR DIN MACHO 2 CONTACTOS - CONEXIÓN POR TORNILLO</p>  <p>CA075</p>	<p>CONECTOR DIN MACHO 2 CONTACTOS - CONEXIÓN POR TORNILLO</p>  <p>CA075T</p>	<p>CONECTORES DIN HEMBRA 2 CONTACTOS - CONEXIÓN A TORNILLO</p>  <p>CA076</p>	<p>CONECTORES DIN HEMBRA 2 CONTACTOS - CONEXIÓN A TORNILLO</p>  <p>CA076T</p>
<p>CONECTOR DIN AUDIO 5P MACHO. 5 CONTACTOS DISPOSICIÓN 180°.</p>  <p>CA082</p>	<p>CONECTOR DIN 6P - MACHO. 5 CONTACTOS DISPOSICIÓN 240° + CONTACTO CENTRAL.</p>  <p>CA083</p>	<p>CONECTOR DIN AUDIO 5P HEMBRA. 5 CONTACTOS DISPOSICIÓN 180°.</p>  <p>CA084</p>	<p>CONECTOR DIN AUDIO 5P HEMBRA, PARA CHASIS. 5 CONTACTOS DISPOSICIÓN 180°.</p>  <p>CA086</p>
<p>CONECTOR MINI-DIN 6P MACHO.</p>  <p>CA089</p>	<p>CONECTOR MINI-DIN 6P HEMBRA.</p>  <p>CA091</p>	<p>CONECTOR DIN 6P - HEMBRA. 5 CONTACTOS DISPOSICIÓN 240° + 1 CONTACTO CENTRAL.</p>  <p>CA085</p>	<p>CONECTOR DIN 6P, HEMBRA, MONTAJE CHASIS. 5 CONTACTOS DISPOSICIÓN 240° + 1 CONTACTO CENTRAL.</p>  <p>CA087</p>



►► CONECTORES MULTIPIN RESISTENTES AL AGUA

CONECTOR MULTIPIN
RESISTENTE AL AGUA
MACHO - 3 POLOS



CUM3W

CONECTOR MULTIPIN
RESISTENTE AL AGUA
HEMBRA - 5 POLOS



CUP5W

CONECTOR MULTIPIN
RESISTENTE AL AGUA
MACHO - 5 POLOS



CUM5W

CONECTOR MULTIPIN
RESISTENTE AL AGUA
HEMBRA - 3 POLOS



CUF3W

CONECTOR MULTIPIN
RESISTENTE AL AGUA
HEMBRA - 3 POLOS



CUP3W

CONECTOR MULTIPIN
RESISTENTE AL AGUA
HEMBRA - 5 POLOS



CUF5W

►► CONECTORES XLR

CONECTOR XLR
MACHO,
ESTÁNDAR.



CA093

CONECTOR XLR
MACHO, NIQUELADO.



CA095

CONECTOR
XLR HEMBRA,
NIQUELADO.



CA097

CONECTOR XLR
MACHO.



CA101B

CONECTOR XLR
MACHO, NIQUELADO.



CA101R

CONECTOR XLR
HEMBRA, ESTÁNDAR.



CA092

CONECTOR XLR
HEMBRA, ESTÁNDAR.



CA094

CONECTOR XLR
MACHO, NIQUELADO.



CA096

CONECTOR XLR
HEMBRA,
NEGRO.



CA100B

CONECTOR
XLR HEMBRA,
NIQUELADO.



CA100R

CONECTOR XLR
MACHO.



CA105

CONECTOR XLR
HEMBRA.



CA104

CONECTOR XLR DE
CHASIS MACHO
A HEMBRA



NEUTRIK
NA3MDF

CONECTOR XLR DE
CHASIS HEMBRA
A MACHO



NEUTRIK
NA3FDM

►► CONECTORES XLR NEUTRIK



CONECTOR XLR DE
CABLE, 3 POLOS
MACHO, CONTACTOS
PLATEADOS,
CAJA NEGRA



NC3MXX-BAG

CONECTOR
XLR DE CABLE,
3 POLOS MACHO,
CONEXIÓN CONTRA
INTERFERENCIAS



NC3MXX-EMC

CONECTOR XLR DE
CABLE, 3 POLOS
MACHO, CONTACTOS
PLATEADOS, CAJA
NIQUELADA



NC3MXX

CONECTOR XLR,
3 POLOS MACHO,
ACODADO, CAJA
NIQUELADA,
CONTACTOS
PLATEADOS



NC3MRX

CONECTOR XLR,
3 POLOS MACHO,
ACODADO, CAJA
NIQUELADA,
CONTACTOS
PLATEADOS - NEGRO



NC3MRX-BAG

CONECTOR XLR DE
CABLE, 3 POLOS
HEMBRA, CONTACTOS
PLATEADOS,
CAJA NEGRA



NC3FXX-BAG

CONECTOR
XLR DE CABLE,
3 POLOS HEMBRA,
CONEXIÓN CONTRA
INTERFERENCIAS



NC3FXX-EMC

CONECTOR XLR DE
CABLE, 3 POLOS
HEMBRA, CONTACTOS
PLATEADOS, CAJA
NIQUELADA



NC3FXX

CONECTOR XLR,
3 POLOS HEMBRA,
ACODADO, CAJA
NIQUELADA,
CONTACTOS
PLATEADOS - NEGRO



NC3FRX

CONECTOR XLR,
3 POLOS HEMBRA,
ACODADO, CAJA
NIQUELADA,
CONTACTOS
PLATEADOS - NEGRO



NC3FRX-BAG

CONECTOR DE
CABLE XLR, 3 POLOS
HEMBRA, HEAVY
DUTY, CAJA NEGRA



NC3FXX-HDB

CONECTOR XLR DE
CABLE, 5 POLOS
HEMBRA, CONTACTOS
PLATEADOS, CAJA
NIQUELADA



NC5FX

CONECTOR XLR DE
CHASIS, 3 POLOS
MACHO, CONTACTOS
DORADOS, CAJA
NEGRO, FORMATO "D"



NC3MDL1-B

CONECTOR XLR DE
CHASIS, 3 POLOS
MACHO, CONTACTOS
DORADOS, CAJA
NEGRO, FORMATO "D"



NC3MDL1

CONECTOR XLR
DE CHASIS PARA
IP65, 3 POLOS,
CAJA METÁLICA,
CONTACTOS
DORADOS



NC3MPR-HD



CONECTOR XLR DE CHASIS, 3 POLOS HEMBRA, CONTACTOS PLATEADOS, CAJA NIQUELADA, FORMATO "D"



NC3FDL1

CONECTOR XLR DE CHASIS, 3 POLOS HEMBRA, CONTACTOS DORADOS, CAJA NEGRA, FORMATO "D"



NC3FDL1-B

CONECTOR XLR DE CHASIS, 3 POLOS HEMBRA, CAJA NIQUELADA, CONTACTOS PLATEADOS



NC3FP1

CONECTOR XLR DE CHASIS, 4 POLOS HEMBRA, CONTACTOS PLATEADOS, CAJA NIQUELADA, FORMATO "D"



NC4FDL1

CONECTOR XLR DE CHASIS, 5 POLOS HEMBRA, CONTACTOS PLATEADOS, CAJA NIQUELADA



NC5FDL1

CONECTOR XLR DE CABLE, 5 POLOS MACHO, CONTACTOS DORADOS, CAJA NEGRA



NC5MX-B

CONECTOR XLR DE CABLE, 5 POLOS MACHO, CONTACTOS PLATEADOS, CAJA NIQUELADA



NC5MX

CONECTOR XLR DE CABLE, 5 POLOS HEMBRA, CONTACTOS DORADOS, CAJA NEGRA



NC5FX-B

CONECTOR XLR DE CHASIS, 5 POLOS MACHO, CONTACTOS PLATEADOS, CAJA NIQUELADA, FORMATO "D"



NC5MDL1

▶▶ CONECTORES PARA CIRCUITO IMPRESO

JUEGOS DE CONECTORES MULTIFUNCIÓN PARA CABLES

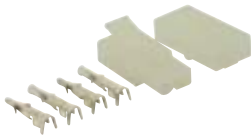

número de contactos

WTWCS1X2	1 x 2 contactos
WTWCS1X3	1 x 3 contactos
WTWCS1X4	1 x 4 contactos
WTWCS2X2	2 x 2 contactos
WTWCS2X3	2 x 3 contactos
WTWCS3X3	3 x 3 contactos
WTWCS3X4	3 x 4 contactos

CONECTOR PARA CI - HEMBRA - 20CM 2 CONTACTOS



número de contactos

BTWF2	2
BTWF3	3
BTWF4	4
BTWF5	5
BTWF6	6
BTWF8	8
BTWF10	10
BTWF12	12

CONECTORES PARA CI - MACHO PASO DE 2.54MM

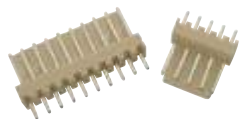

número de contactos

BTWM12	12
BTWM2	2
BTWM3	3
BTWM4	4
BTWM5	5
BTWM6	6
BTWM8	8
BTWM10	10

CONTACTOS MACHO 6.35MM



WTWMP6.3

CONTACTOS HEMBRA 6.35MM



WTWFP6.3

▶▶ CONECTORES SUB-D

CONECTORES SUB-D



posiciones

CC001	9 contactos
CC002	15 contactos
CC003	25 contactos
CC004	37 contactos

CONECTOR D ALTA DENSIDAD

CC009	15 contactos
--------------	--------------

CONECTORES SUB-D



posiciones

CC005	9 contactos
CC006	15 contactos
CC007	25 contactos
CC008	37 contactos

CONECTOR D ALTA DENSIDAD

CC010	15 contactos
--------------	--------------

CONECTORES SUB-D, PARA CI



posiciones

CC015	9 contactos
CC016	15 contactos
CC017	25 contactos
CC018	37 contactos

CONECTOR SUB-D MACHO, 15 CONTACTOS, PARA CI

CC023M	15 contactos
---------------	--------------

CONECTORES SUB-D, PARA CI



posiciones

CC019	9 contactos
CC020	15 contactos
CC021	25 contactos

CONECTOR DE ALTA DENSIDAD PARA CI

CC023	15 contactos
--------------	--------------

CAJAS PARA SUB-D



posiciones

CC011	9 contactos
CC012	15 contactos
CC013	25 contactos
CC014	37 contactos



▶▶ CONECTORES DE ORDENADOR

CONECTOR USB HEMBRA PARA CHASIS CON CABLE DE 30CM



CC091

CONECTOR 8P8C (RJ45) A REGLETA DE CONEXIÓN CON TORNILLOSA REGLETA DE CONEXIÓN CON TORNILLOS



CV044

▶▶ CONECTORES ALIMENTACIÓN

CONECTOR DC 5.5MM X 2.5MM MACHO A CONEXIÓN POR TORNILLO



CD016

CONECTOR DC 5.5MM X 2.5MM MACHO A CONEXIÓN POR TORNILLO



CD018

CONECTOR DC 5.5MM X 2.1MM MACHO A CONEXIÓN POR TORNILLO



CD020

CONECTOR DC 5.5MM X 2.1MM MACHO A CONEXIÓN POR TORNILLO



CD022

CONECTOR ESTÉREO 3.5MM A CONEXIÓN POR TORNILLO



CD023

CONECTOR DC 5.5MM X 2.5MM HEMBRA A CONEXIÓN POR TORNILLO



CD015

CONECTOR DC 5.5MM X 2.5MM HEMBRA A CONEXIÓN POR TORNILLO



CD017

CONECTOR DC 5.5MM X 2.1MM HEMBRA A CONEXIÓN POR TORNILLO



CD019

CONECTOR DC 5.5MM X 2.1MM HEMBRA A CONEXIÓN POR TORNILLO



CD021

CONECTOR ESTÉREO HEMBRA 3.5MM A CONEXIÓN POR TORNILLO 3 POLOS



CD024

CONECTOR BNC MACHO A BORNE DE RESORTE 2 POLOS



CV046

CONECTOR DC 3.5MM A CONEXIÓN POR TORNILLO 4 POLOS



CD027

CONECTOR DC 2.5MM A CONEXIÓN POR TORNILLO 4 POLOS



CD028

CONECTOR ALIMENTACIÓN DC HEMBRA 2.1MM X 5.5MM



CD013H

CONECTOR DC MACHO 2.1MM A BORNE DE RESORTE 2 POLOS



CD032

CONECTOR ESTÉREO HEMBRA 2.5MM A CONEXIÓN POR TORNILLO 3 POLOS



CD026

CONECTOR ESTÉREO HEMBRA 3.5MM A CONEXIÓN POR TORNILLO 4 POLOS



CD029

CONECTOR ESTÉREO HEMBRA 2.5MM A CONEXIÓN POR TORNILLO 4 POLOS



CD030

CONECTOR ALIMENTACIÓN DC HEMBRA 2.5MM X 5.5MM



CD011HN

CONECTOR DC 2.1MM A BORNE DE RESORTE



CD025

CONECTOR RCA MACHO A BORNE DE RESORTE DE 2 POLOS - 5 UDS.



CV047

CONECTOR RCA HEMBRA A BORNE DE RESORTE DE 2 POLOS - 5 UDS.



CV048

▶▶ CONECTORES MODULARES Y TELEFÓNICOS

CONECTOR MODULAR RJ45 8P8C - REDONDO



tipo

4P4C	RJ10
6P4C	RJ11
6P6C	RJ12
8P8C	RJ45

CONECTOR MODULAR RJ45 8P8C - BLINDAJE REDONDO



8P8CR

CONECTOR MODULAR RJ45 8P8C - BLINDAJE REDONDO



8P8CRS

FUNDA PROTECTORA PARA CONECTORES RJ45 / 8P8C



SPCW	SPCBE	SPCR
SPCBK	SPCBL	SPCY

CONECTORES MODULARES ACODADOS PARA MONTAJE CI



4P4PCB

CONECTORES MODULARES PARA RJ12 6P6C, VERSIÓN ACODADA



6P6PCB

CONECTORES MODULARES PARA RJ12 6P4C, VERSIÓN ACODADA



6P4PCB

CONECTOR MODULAR PARA RJ45 8P8C, VERSIÓN ACODADA



8P8PCB



▶▶ CONECTORES HIRSCHMANN



HEMRILLA AISLADA 4MM CON TAPÓN DE BLOQUEO



- HM2411A
- HM2421A
- HM2441A
- HM2401S
- HM2431A
- HM2481A
- HM2401A
- HM2411S
- HM2400A
- HM2410A

HEMRILLA DE SEGURIDAD AISLADA 4MM. CONECTORES PARA EMPOTRAR Y PROTEGIDOS CONTRA CUALQUIER CONTACTO. 1000VCC / 32A MÁX. IEC1010.



- HM2401S
- HM2411S

HEMRILLA DE 4MM CON TAPÓN DE BLOQUEO. BORNES CON TAPÓN DE BLOQUEO Y ANILLO AISLADOS. 60VCC / 16A MÁX.



- HM2400A
- HM2410A

CONECTOR CHASIS 4MM. 60VDC / 16A MÁX.



HM2490

PINZA DE PRECISIÓN FLEXIBLE

- HM6410
- HM6400



PINZA DE PRECISIÓN CON GRAN ABERTURA

- HM6410SW
- HM6400SW



PUNTAS DE PRUEBA CON CASQUILLO AISLADO FLEXIBLE 4MM Y PUNTA FINA DE ACERO INOXIDABLE

- HM5410
- HM5400



CABLE DE MEDICIÓN MOLDEADO 2MM 25CM



- HM021025
- HM020025

CABLE DE MEDICIÓN 4MM 100CM

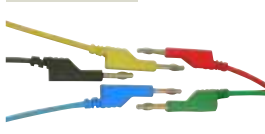

- HM4010100
- HM4020100
- HM4000100

MINI PINZA COCODRILO AISLADA 2MM



- HM3211
- HM3201

PINZA COCODRILO AISLADA 4MM 25A



- HM3411
- HM3401

PINZA COCODRILO ESTÁNDAR 4MM. DE ACERO NIQUELADO. 60VCC MÁX.



HM3490

BANANA 4MM CON AGUJERO TRANSVERSAL Y CONEXIÓN POR SOLDADURA



- HM1410D
- HM1400D
- HM1420D
- HM1430D
- HM1440D



BANANA 4MM CON AGUJERO TRANSVERSAL Y CONEXIÓN POR SOLDADURA



- HM1410B
- HM1400B
- HM1420B
- HM1430B
- HM1440B



BANANA 4MM CONEXIÓN DE CABLE LONGITUDINAL O TRANSVERSAL. CONEXIÓN POR TORNILLO



- HM1410
- HM1400
- HM1420
- HM1430
- HM1440



HEMRILLA AÉREA PARA BANANA 4MM



- HM4411
- HM4401
- HM4421
- HM4431
- HM4441

▶▶ CONECTORES BANANAS

JUEGO CON BANANAS



PAC800T

CONECTOR DE ALTAVOZ



- LSTGR
- LSTGB

HEMRILLA



- CM3R
- CM3B

HEMRILLA 4MM CONEXIÓN POR SOLDADURA

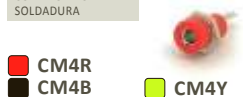

- CM4R
- CM4B
- CM4BL
- CM4Y
- CM4G

BANANA DOBLE - PARA CONECTORES DE ALTAVOZ



- CM13R
- CM13B

BANANA 4MM CON CONEXIÓN POR TORNILLO + AGUJERO TRANSVERSAL



- CM2R
- CM2B
- CM2BL
- CM2Y
- CM2G

BANANA 4MM

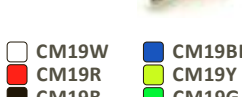

- CM19W
- CM19R
- CM19B
- CM19BL
- CM19Y
- CM19G

BANANA 4MM APILABLE



- CM21R
- CM21B
- CM21BL

BANANA HEMBRA CONEXIÓN POR TORNILLO

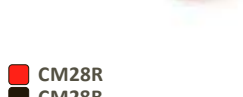

- CM28R
- CM28B

JUEGO DE 4 BANANAS MACHO AISLADAS NEGRO, APILABLES

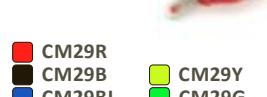

- CM29R
- CM29B
- CM29BL
- CM29Y
- CM29G



▶▶ PINZAS COCODRILO

<p>PINZA COCODRILO AISLADA 27MM</p> <ul style="list-style-type: none"> CM5W CM5R CM5B CM5BL CM5Y CM5G 	<p>PINZA COCODRILO AISLADA 44MM</p> <ul style="list-style-type: none"> CM6R CM6B 	<p>PINZA COCODRILO ESTÁNDAR CON TORNILLO 55MM</p> <ul style="list-style-type: none"> CM8R CM8B 	<p>PINZA COCODRILO AISLADA 53MM, CUBIERTA DURA</p> <ul style="list-style-type: none"> CM18R CM18B 	<p>PUNTAS DE PRUEBA</p> <ul style="list-style-type: none"> CM23R CM23B
---	--	--	---	--

▶▶ CONECTORES ZIF

<p>ZÓCALO DE FUERZA DE INSERCIÓN NULA - 28 CONTACTOS</p> <p>28PZIF</p>	<p>ZÓCALO DE FUERZA DE INSERCIÓN NULA - 40 CONTACTOS</p> <p>40PZIF</p>
--	--

▶▶ REGLETAS DE CONEXIÓN

<p>REGLETA MACHO ENCHUFABLE</p> <table border="1"> <thead> <tr> <th>número de contactos</th> <th></th> </tr> </thead> <tbody> <tr> <td>TENM02</td> <td>2</td> </tr> <tr> <td>TENM03</td> <td>3</td> </tr> <tr> <td>TENM05</td> <td>5</td> </tr> <tr> <td>TENM08</td> <td>8</td> </tr> </tbody> </table>	número de contactos		TENM02	2	TENM03	3	TENM05	5	TENM08	8	<p>REGLETA MACHO ENCHUFABLE, ACODADA</p> <table border="1"> <thead> <tr> <th>número de contactos</th> <th></th> </tr> </thead> <tbody> <tr> <td>TENM02/9</td> <td>2</td> </tr> <tr> <td>TENM03/9</td> <td>3</td> </tr> <tr> <td>TENM05/9</td> <td>5</td> </tr> <tr> <td>TENM08/9</td> <td>8</td> </tr> </tbody> </table>	número de contactos		TENM02/9	2	TENM03/9	3	TENM05/9	5	TENM08/9	8	<p>REGLETA HEMBRA ENCHUFABLE</p> <table border="1"> <thead> <tr> <th>número de contactos</th> <th></th> </tr> </thead> <tbody> <tr> <td>TENF02</td> <td>2</td> </tr> <tr> <td>TENF03</td> <td>3</td> </tr> <tr> <td>TENF04</td> <td>4</td> </tr> <tr> <td>TENF05</td> <td>5</td> </tr> <tr> <td>TENF08</td> <td>8</td> </tr> </tbody> </table>	número de contactos		TENF02	2	TENF03	3	TENF04	4	TENF05	5	TENF08	8
número de contactos																																		
TENM02	2																																	
TENM03	3																																	
TENM05	5																																	
TENM08	8																																	
número de contactos																																		
TENM02/9	2																																	
TENM03/9	3																																	
TENM05/9	5																																	
TENM08/9	8																																	
número de contactos																																		
TENF02	2																																	
TENF03	3																																	
TENF04	4																																	
TENF05	5																																	
TENF08	8																																	
<p>REGLETA DE CONEXIÓN CON TORNILLOS</p> <table border="1"> <thead> <tr> <th>número de contactos</th> <th></th> </tr> </thead> <tbody> <tr> <td>SCREW02</td> <td>2</td> </tr> <tr> <td>SCREW03</td> <td>3</td> </tr> </tbody> </table>	número de contactos		SCREW02	2	SCREW03	3	<p>REGLETA DE CONEXIÓN CON TORNILLOS, PERFIL BAJO, PASO = 5MM</p> <table border="1"> <thead> <tr> <th>número de contactos</th> <th></th> </tr> </thead> <tbody> <tr> <td>SCREW02BL</td> <td>2</td> </tr> <tr> <td>SCREW03BL</td> <td>3</td> </tr> </tbody> </table>	número de contactos		SCREW02BL	2	SCREW03BL	3	<p>REGLETA DE CONEXIÓN CON TORNILLOS, PASO = 7.5MM</p> <table border="1"> <thead> <tr> <th>número de contactos</th> <th></th> </tr> </thead> <tbody> <tr> <td>SCREWL02</td> <td>2</td> </tr> <tr> <td>SCREWL03</td> <td>3</td> </tr> </tbody> </table>	número de contactos		SCREWL02	2	SCREWL03	3	<p>REGLETA DE CONEXIÓN PROFESIONAL CON TORNILLOS, PASO = 5MM</p> <p>SCREW02P</p>	<p>REGLETA DE CONEXIÓN CON TORNILLOS PROFESIONAL, PASO = 5MM</p> <p>SCREW03P</p>												
número de contactos																																		
SCREW02	2																																	
SCREW03	3																																	
número de contactos																																		
SCREW02BL	2																																	
SCREW03BL	3																																	
número de contactos																																		
SCREWL02	2																																	
SCREWL03	3																																	

▶▶ BORNES WAGO



<p>BORNE DE CONEXIÓN PARA CONDUCTORES FLEXIBLES O RÍGIDOS 2 X 0.08-4MM</p> <table border="1"> <thead> <tr> <th>secciones (mm²)</th> <th>número de conductores</th> </tr> </thead> <tbody> <tr> <td>WG222412</td> <td>2</td> </tr> <tr> <td>WG222413</td> <td>3</td> </tr> <tr> <td>WG222415</td> <td>5</td> </tr> </tbody> </table>	secciones (mm ²)	número de conductores	WG222412	2	WG222413	3	WG222415	5	<p>BORNE PARA ALUMBRADO 2-5MM</p> <table border="1"> <thead> <tr> <th>secciones (mm²)</th> <th>número de conductores</th> </tr> </thead> <tbody> <tr> <td>WG224101</td> <td>-</td> </tr> <tr> <td>WG224112</td> <td>2</td> </tr> <tr> <td>WG224201</td> <td>-</td> </tr> </tbody> </table>	secciones (mm ²)	número de conductores	WG224101	-	WG224112	2	WG224201	-
secciones (mm ²)	número de conductores																
WG222412	2																
WG222413	3																
WG222415	5																
secciones (mm ²)	número de conductores																
WG224101	-																
WG224112	2																
WG224201	-																
<p>BORNE PARA CAJAS DE DERIVACIÓN MICRO 4 CONDUCTORES. GRIS OSCURO</p> <ul style="list-style-type: none"> número de polos: 4 diámetro: 0.6 - 0.8mm² <ul style="list-style-type: none"> WG243204 WG243304 WG243504 WG243804 	<p>BORNE PARA CAJAS DE DERIVACIÓN AISLADO 2 CONDUCTORES. 1-2.5MM. GRIS OSCURO</p> <table border="1"> <thead> <tr> <th>pole count</th> <th>sections</th> </tr> </thead> <tbody> <tr> <td>WG273102</td> <td>1 - 2.5mm²</td> </tr> <tr> <td>WG273104</td> <td>1 - 2.5 mm²</td> </tr> <tr> <td>WG273105</td> <td>1 - 2.5 mm²</td> </tr> <tr> <td>WG273112</td> <td>1 - 2.5 mm²</td> </tr> </tbody> </table>	pole count	sections	WG273102	1 - 2.5mm ²	WG273104	1 - 2.5 mm ²	WG273105	1 - 2.5 mm ²	WG273112	1 - 2.5 mm ²						
pole count	sections																
WG273102	1 - 2.5mm ²																
WG273104	1 - 2.5 mm ²																
WG273105	1 - 2.5 mm ²																
WG273112	1 - 2.5 mm ²																



►► ZÓCALOS CI

ZÓCALOS CI CON CONECTORES EN FORMA DE V

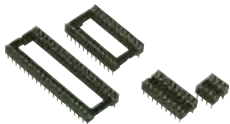

	número de contactos	MIL
6P	6	300
8P	8	300
14P	14	300
16P	16	300
18P	18	300
20P	20	300
22P	22	400
24P	24	27.94
24PS	24	300
28P	28	600
28PS	28	300
32P	32	600
40P	40	600

ZÓCALOS CI EN FORMA DE TULIPÁN



	número de contactos	MIL
6PT	6	300
8PT	8	300
14PT	14	300
16PT	16	300
18PT	18	300
20PT	20	300
28PT	28	600
40PT	40	600

MINI JUMPER
JUMPER. PASO DE 2.54MM.



CC051

TIRA EN FORMA DE TULIPÁN PARA CI

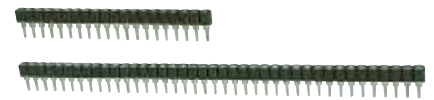

	número de contactos
PHT20	20
PHT36	36
PHT40	40

ZÓCALOS PLCC



44PLCC

CONECTORES MACHO, 1 FILA



	posiciones
CC076	20 contactos
CC077	36 contactos
CC078	40 contactos

CONECTOR HEMBRA, 2 FILAS



	conector
CC068	2 x 5 contactos
CC071	2 x 10 contactos
CC074	2 x 20 contactos
CC075	2 x 25 contactos

CONECTOR MACHO, 2 FILAS



	conector
CC060	2 x 5 contactos
CC063	2 x 10 contactos
CC066	2 x 20 contactos
CC067	2 x 25 contactos

►► TERMINALES

TERMINAL AISLADO TIPO REDONDO



	∅ (mm)	∅ (mm)	∅ (mm)		
FBO3	3.7mm	FYO4	4.3mm	FRO3	3.7mm
FBO4	4.3mm	FYO5	5.3mm	FRO4	4.3mm
FBO5	5.3mm	FYO6	6.35mm	FRO5	5.3mm
FBO6	6.4mm	FYO8	8.4mm	FRO6	6.4mm
FBO8	8.4mm	FYO10	10.5mm	FRO8	8.4mm
FBO10	10.5mm	FYO12	13mm	FRO10	10.5mm
FBO12	13mm			FRO12	13mm

TERMINAL AISLADO TIPO HORQUILLA



	W (mm)	W (mm)	W (mm)		
FBY3	3.7mm	FYY5	5.3mm	FRY3	3.7mm
FBY4	4.3mm	FYY6	6.35mm	FRY4	4.3mm
FBY5	5.3mm			FRY5	5.3mm
FBY6	6.35mm				

TERMINAL HEMBRA



















	dimensiones	dimensiones	dimensiones		
FBF4	4.8mm	FYF6	6.35mm	FRF2	2.8mm
FBF6	6.35mm			FRF4	4.8mm
				FRF6	6.35mm

TERMINAL MACHO



	dimensiones	dimensiones	dimensiones		
FBM4	4.8mm	FYM	6.35mm	FRM2	2.8mm
FBM	6.35mm			FRM4	4.8mm
				FRM	6.35mm



TERMINAL AISLADO TIPO PUNTERAS  \varnothing (mm) FBPC 1.9mm	 \varnothing (mm) FYPC 2.8mm	 \varnothing (mm) FRPC 1.9mm	TERMINAL AISLADO HEMBRA  dimensiones FBMI 6.35mm	 dimensiones FRMI 6.35mm	TERMINAL TIPO EMPALMES AISLADO    FBBC FRBC FYBC
TERMINAL MACHO, TIPO CILINDRICO  \varnothing (mm) FBMB 4.9mm	 \varnothing (mm) FRMB 3.9mm	TERMINAL HEMBRA, TIPO CILINDRICO  \varnothing (mm) FBFB 4.9mm	 \varnothing (mm) FRFB 3.9mm		
CONECTORES CORD-END  \varnothing FCEW 0.50mm ²	 \varnothing FCEGY 0.75mm ²	 \varnothing FCER 1.00mm ²	 \varnothing FCEBK 1.50mm ²	 \varnothing FCEB 2.50mm ²	
TERMINAL MACHO ENCHUFABLE 6.3 X 8MM • MATERIAL: BRONCE FMG	TERMINAL HEMBRA ENCHUFABLE 6.3 X 8MM • MATERIAL: BRONCE FFG	FUNDA PROTECTORA PARA FFG ISOREC	TERMINAL MACHO ENCHUFABLE PCBTAB		

► CABLES ALTAVOZ

CABLES ALTAVOZ PROFESIONALES OFC (BOBINA)

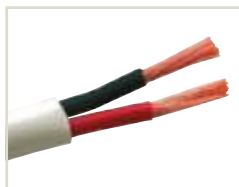

• longitud: 100m (en bobina)

	color	dimensiones
PLW215	PVC transparente	2 x 1.50mm ²
PLW215BL	PVC, azul	2 x 1.50mm ²
PLW215BLK	PVC, negro	2 x 1.50mm ²
PLW225	PVC transparente	2 x 2.50mm ²
PLW225BL	PVC, azul	2 x 2.50mm ²
PLW225BLK	PVC, negro	2 x 2.50mm ²

CABLES ALTAVOZ ESTÁNDAR (BOBINA)



• longitud (en bobina): 100m

	color	dimensiones
LOW2050RB	rojo/negro	2 x 0.50mm ²
LOW2050W	blanco	2 x 0.50mm ²
LOW2075RB	rojo/negro	2 x 0.75mm ²
LOW2100RB	rojo/negro	2 x 1.00mm ²
LOW2100W	blanco	2 x 1.00mm ²
LOW2150RB	rojo/negro	2 x 1.50mm ²
LOW2250RB	rojo/negro	2 x 2.50mm ²
LOW2400RB	rojo/negro	2 x 4.00mm ²

CABLES ALTAVOZ ESTÁNDAR - ALUMINIO CON CAPA DE COBRE (BOBINA)





• longitud (en bobina): 100m

	color	dimensiones
LOW2050RB/C	rojo/negro	2 x 0.50mm ²
LOW2075RB/C	rojo/negro	2 x 0.75mm ²
LOW2100RB/C	rojo/negro	2 x 1.00mm ²
LOW2150RB/C	rojo/negro	2 x 1.50mm ²
LOW2250RB/C	rojo/negro	2 x 2.50mm ²



►► CABLES DE MONTAJE

		<ul style="list-style-type: none"> • multifilar • longitud: 100m (en rollo) • Ø interior: 0,50 mm² 	<ul style="list-style-type: none"> • multifilar • longitud: 100m (en rollo) • Ø interior: 7 x 0.193mm (0.2mm²) 	<ul style="list-style-type: none"> • unifilar • longitud: 100m (en rollo) • Ø interior: 1 x 0.2mm 																																										
		<table border="1"> <thead> <tr> <th></th> <th>color</th> </tr> </thead> <tbody> <tr><td>MOW5BL</td><td>azul</td></tr> <tr><td>MOW5BR</td><td>moreno</td></tr> <tr><td>MOW5GR</td><td>verde</td></tr> <tr><td>MOW5O</td><td>naranja</td></tr> <tr><td>MOW5V</td><td>morado</td></tr> <tr><td>MOW5W</td><td>blanco</td></tr> <tr><td>MOW5Y</td><td>amarillo</td></tr> </tbody> </table>		color	MOW5BL	azul	MOW5BR	moreno	MOW5GR	verde	MOW5O	naranja	MOW5V	morado	MOW5W	blanco	MOW5Y	amarillo	<table border="1"> <thead> <tr> <th></th> <th>color</th> </tr> </thead> <tbody> <tr><td>MOWB</td><td>azul</td></tr> <tr><td>MOWBK</td><td>negro</td></tr> <tr><td>MOWBR</td><td>marrón</td></tr> <tr><td>MOWG</td><td>verde</td></tr> <tr><td>MOWGR</td><td>gris</td></tr> <tr><td>MOWO</td><td>naranja</td></tr> <tr><td>MOWR</td><td>rojo</td></tr> <tr><td>MOWV</td><td>violeta</td></tr> <tr><td>MOWW</td><td>blanco</td></tr> <tr><td>MOWY</td><td>amarillo</td></tr> </tbody> </table>		color	MOWB	azul	MOWBK	negro	MOWBR	marrón	MOWG	verde	MOWGR	gris	MOWO	naranja	MOWR	rojo	MOWV	violeta	MOWW	blanco	MOWY	amarillo	<table border="1"> <thead> <tr> <th></th> <th>color</th> </tr> </thead> <tbody> <tr><td>MOWMBK</td><td>negro</td></tr> <tr><td>MOWMR</td><td>rojo</td></tr> </tbody> </table>		color	MOWMBK	negro
	color																																													
MOW5BL	azul																																													
MOW5BR	moreno																																													
MOW5GR	verde																																													
MOW5O	naranja																																													
MOW5V	morado																																													
MOW5W	blanco																																													
MOW5Y	amarillo																																													
	color																																													
MOWB	azul																																													
MOWBK	negro																																													
MOWBR	marrón																																													
MOWG	verde																																													
MOWGR	gris																																													
MOWO	naranja																																													
MOWR	rojo																																													
MOWV	violeta																																													
MOWW	blanco																																													
MOWY	amarillo																																													
	color																																													
MOWMBK	negro																																													
MOWMR	rojo																																													

JUEGO DE CABLES



K/MOW
€ 13,⁵⁰

- multifilar, 0.2mm²
- colores: 5 metros : blanco / azul / marrón / verde / amarillo / ámbar / gris / violeta + 10 metros : negro / rojo

K/MOWM
€ 13,⁹⁰

- unifilar, 0.2mm²
- colores: 5 metros : blanco / azul / marrón / verde / amarillo / naranja / gris / violeta + 10 metros : negro / rojo

CABLE BIFILAR APANTALLADO AUDIO

PVC rojo/negro. En bobina de 100 metros.

PUC2014

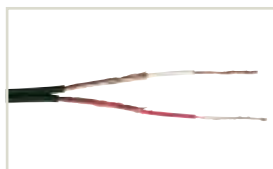

CABLE TELEFÓNICO

4 conductores.
En bobina.

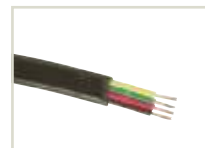

TFC4008I
 TFC4008BK

CABLE DE ALIMENTACIÓN

100% cobre libre de oxígeno



POW106B
 POW106

CABLE COAXIAL

Cables coaxiales
En bobina de 100 metros.



cubierta (material / Ø mm color)
 CXCRG58 PVC II / 5.0 negro
 CXCRG59 PVC II / 6.2 negro

Cable SFTP de CAT5E

100% cobre
4 pares trenzados, doble blindaje (4 x 2 x 51mm). Longitud: 100m en una caja.



STP8025

Cables apantallados multiconductor multiconductor

Color blanco
Color: blanco. Conductor interior: papel mylar-aluminio.



	longitud	color	dimensiones
SHC8019	100m (en bobina)	blanco	8 x 0.19mm ²



CABLE UTP CAT5E

100% cobre
4 x 2 x 0.51mm color marfil
/ 4 pares trenzados.
Longitud: 100m



UTP8025

Cable satélite

En bobina de 100 metros.



SAT1150B

Cable FTP, cat6

Cable FTP Gigabit
blindado de alta calidad.
En rollo de 100m.
4 pares trenzados, 4 x
2 x 0.57mm, blindado.



FTPCAT6/100

Cable audio vídeo profesional

Cable audio vídeo profesional
75 Ohm vídeo + 2 x
audio. 100m en bobina.



CXC75AVA

►► JUEGO DE CABLES CON PINZAS COCODRILLO AISLADAS



	longitud del cable	pinzas cocodrilo aisladas
CM11	50 cm	25 mm
CM12	55cm	32mm

►► TUBOS TERMORRETRACTILES



• longitud: 1.2m
• diámetro antes de la
contracción: 1.6mm

■ STB16BK
■ STB16R

• longitud: 1.2m
• diámetro antes de la
contracción: 2.4mm

■ STB24C ■ STB24B
■ STB24W ■ STB24R
■ STB24BK ■ STB24Y

• longitud: 1.2m
• diámetro antes de la
contracción: 3.2mm

■ STB32C ■ STB32B
■ STB32W ■ STB32R
■ STB32BK ■ STB32Y

• longitud: 1.2m
• diámetro antes de la
contracción: 4.8mm

■ STB48C ■ STB48R
■ STB48W ■ STB48Y
■ STB48BK ■ STB48Y
■ STB48B ■ STB48GY

• longitud: 1.2m
• diámetro antes de la
contracción: 6.4mm

■ STB64C ■ STB64B
■ STB64W ■ STB64R
■ STB64BK ■ STB64Y

• longitud: 1.2m
• diámetro antes de la
contracción: 9.5mm

■ STB95C ■ STB95R
■ STB95W ■ STB95Y
■ STB95BK ■ STB95Y
■ STB95B ■ STB95GY

• longitud: 1.2m
• diámetro antes de la
contracción: 12.7mm

■ STB127C ■ STB127B
■ STB127W ■ STB127R
■ STB127BK ■ STB127Y

• longitud: 1.2m
• diámetro antes de la
contracción: 19.0mm

■ STB190C
■ STB190BK
■ STB190R

• longitud: 1.2m
• diámetro antes de la
contracción: 25.4mm

■ STB254C
■ STB254BK



• incluye: • Ø1 x 120mm: 10 uds. • Ø2 x 120mm: 10 uds. • Ø4 x 120mm:
5 uds. • Ø6 x 120mm: 5 uds. • Ø9 x 120mm: 5 pcs • Ø12 x 120mm: 5 uds.
• tasa de contracción: 2:1



• incluye: • Ø1 x 100mm: 60 uds. • Ø2 x 100mm:
40 uds. • Ø3 x 100mm: 30 uds. • Ø4.5 x 100mm: 20 uds. • Ø6 x
100mm: 10 uds. • Ø9 x 100mm: 10 uds.
• tasa de contracción: 2:1



• incluye: • Ø2.4 x 100mm: x 30 • Ø3.2 x 100mm: x
20 • Ø4.8 x 100mm: x 15 • Ø6.4 x 100mm: x 10 • Ø9.5 x
100mm: x 5 • Ø12.7 x 100mm: x 5
• con cola termofusible (HMA) para sellar de forma estanca
• tasa de contracción (radial): > 50%

■ K/STB

€ 10,⁹⁰

■ K/STR

€ 10,⁵⁰

■ K/STMC

€ 7,⁸⁰

■ K/STMC2B

€ 10,⁵⁰

■ K/STMC2

€ 12,⁵⁰

■ K/STB2G

€ 15,⁹⁰

►► CONEXIONES CONDUCTOR-CONDUCTOR

NO SE
NECESITA UN
SOLDADOR!



- código de colores: blanco
- longitud (L): 26mm
- diámetro: • abertura (A): 1.7mm
• conductor (B): 1.0 ~ 1.7mm
- tipo de conductor: AWG 26 ~AWG 24 (0.129 ~ 0.205mm²)

STS1
€ 5,⁸⁰



- código de colores: rojo
- longitud (L): 40mm
- diámetro: • abertura (A): 2.7mm
• conductor (B): 1.4 ~ 2.7mm
- tipo de conductor: AWG 22 ~AWG 18 (0.326 ~ 0.823mm²)

STS2
€ 5,⁸⁰



- código de colores: azul
- longitud (L): 40mm
- diámetro: • abertura (A): 4.5mm
• conductor (B): 2.2 ~ 4.5mm
- tipo de conductor: AWG 16 ~AWG 14 (1.31 ~ 2.08mm²)

STS3
€ 5,⁸⁰



- código de colores: amarillo
- longitud (L): 40mm
- diámetro: • abertura (A): 6.0mm
• conductor (B): 3.0 ~ 6.0mm
- tipo de conductor: AWG 12 ~AWG 10 (3.31 ~ 5.26mm²)

STS4
€ 6,⁵⁰

►► CLIPS PARA CABLE



- altura del cable (A): 3.8mm
- ancho del cable (B): 4mm
- unidad de embalaje: caja (100 uds.)

CFCF4G

€ 1,⁸⁰

- altura del cable (A): 4.1mm
- ancho del cable (B): 6mm
- unidad de embalaje: caja (100 uds.)

CFCF6G

€ 2,³⁰

- altura del cable (A): 5mm
- ancho del cable (B): 8mm
- unidad de embalaje: caja (100 uds.)

CFCF8G

€ 3,⁴⁵

- altura del cable (A): 5.7mm
- ancho del cable (B): 10mm
- unidad de embalaje: caja (100 uds.)

CFCF10W

CFCF10G

€ 3,⁴⁵



- Ø del cable: 4mm
- unidad de embalaje: caja (100 uds.)

CFCR4W

CFCR4G

€ 1,⁸⁰

- Ø del cable: 6mm
- unidad de embalaje: caja (100 uds.)

CFCR6W

CFCR6G

€ 2,³⁰

- Ø del cable: 8mm
- unidad de embalaje: caja (100 uds.)

CFCR8W

CFCR8G

€ 2,⁴⁰

- Ø del cable: 10mm
- unidad de embalaje: caja (100 uds.)

CFCR10W

CFCR10G

€ 3,⁴⁵

- Ø del cable: 12mm
- unidad de embalaje: caja (100 uds.)

CFCR12G

€ 3,⁵⁰

- Ø del cable: 16mm
- unidad de embalaje: caja (50 uds.)

CFCR16W

CFCR16G

€ 3,⁵⁰

CAJA DE TERMINALES DE 2 VÍAS

resistente al agua - IP68



OB11
€ 4,²⁰

N

CAJA DE TERMINALES DE 3 VÍAS

resistente al agua - IP68



OB12
€ 6,⁵⁰

N



►► BASES MÚLTIPLES

- número de tomas: 1 x Schuko



EB1SW-G
€ 5,⁸⁰

- número de tomas: 2 x schuko



EB2EU-G
€ 3,⁷⁵

- número de tomas: 2 x schuko



EB2SW-G
€ 5,⁵⁰

- resistente a la intemperie
- número de tomas: 3 x schuko



EB3WP-G
€ 11,⁹⁰

- número de tomas: 3 x schuko
- longitud de cable: 1.5m



EB3-G
€ 5,⁶⁰

- número de tomas: 3 x schuko
- longitud de cable: 1.5m



EB3S-G
€ 6,³⁰

- número de tomas: 3 + 4 x euro
- longitud de cable: 1.5m



EB34S-G
€ 8,³⁰

BASE MÚLTIPLE DE SOBREMESA 3 TOMAS, CON 2 PUERTOS USB

Fácil y rápida fijación a una sobremesa o escritorio. Está equipada con 2 puertos USB y es ideal para cargar un reproductor MP3, un GPS, un teléfono móvil, etc.



EBP03DSU-G
€ 32,⁹⁰

- 2 puertos USB (5V/2100mA)
- número de tomas: 3

- número de tomas: 4
- longitud de cable: 1.5m



EB4-G
€ 6,⁷⁰

- número de tomas: 4 x schuko
- longitud de cable: 1.5m



EB4S-G
€ 7,⁷⁰

- número de tomas: 4 x schuko
- longitud de cable: 1.5m



EB22
no disponible en España

- número de tomas: 4 x schuko
- longitud de cable: 1.5m



EB22BL-G
€ 6,⁵⁰

- número de tomas: 4
- longitud de cable: 1.5 m



EB4BLNS
no disponible en España

- resistente a la intemperie: IP44
- número de tomas: 4
- longitud de cable: 1.5m



EBP04WP-G
€ 9,⁹⁰

- número de tomas: 4
- longitud de cable: 1.5m



EB4BL-G
€ 7,¹⁰

- CON TUBO TERMORRETRACTIL PARA ETIQUETADO



- número de tomas: 4
- longitud de cable: 1,5m

EB4STB-G
€ 8,⁵⁰

- cable: H05VV-F 3G1.5
- longitud del cable: 5 m

EB4STB-5-G
€ 13,⁹⁰

- cable: H05VV-F 3G2.5
- longitud del cable: 1.5 m

EB4STB25-G
€ 10,⁵⁰





- diámetro de taladrado: 80mm
- número de tomas: 4
- longitud del cable: 2m

EBP04L-G
€ 29,⁵⁰

- número de clavijas: 4
- cable: 1.5 m



EBP04S-G
€ 16,⁹⁰

- número de tomas: 5 x schuko
- longitud de cable: 1.5m



EB5-G
€ 7,⁷⁰

- número de tomas: 5 x schuko
- longitud de cable: 1.5m



EB5S-G
€ 7,⁷⁰

- número de clavijas: 6
- cable: 1.5 m



EBP06S-G
€ 16,⁵⁰

- número de tomas: 8
- cable: 2.15m



EBP08PDU-G
€ 31,⁵⁰

- número de clavijas: 8
- cable: 1.5 m



EBP08S-G
€ 17,⁹⁰

- con conexiones de entrada y salida para TV
- con conexiones de entrada y salida para teléfono, fax o módem (RJ11)
- número de tomas: 8 x
- longitud del cable: 1.5m



NETBS8TVT
€ 30,⁵⁰

▶▶ ENROLLACABLES

- 1 toma con seguridad - máx. 3680W desenrollado
- cable: 25m H05VV-F 3G1.5



EGCR25N
no disponible en España

- 1 toma con seguridad - máx. 3680W desenrollado
- cable: 25m H05VV-F 3G1.5



EGCR50N
no disponible en España

- 4 clavijas con tapa abatible (IP44)
- cable: 25m H07RN-F 3G2.5



ECR25NP25A
no disponible en España

- 4 clavijas con tapa abatible (IP44)
- cable: 40m H07RN-F 3G2.5



ECR40NP25A
no disponible en España

- 4 vrouwelijke stekkers met kinderbeveiliging
- kabel: 50m H05VV-F 3G1.5



ECR50N-G
€ 79,-



• cable: 25m H05VV-F 3G1.5

ECR25N2-G
€ 44,⁵⁰



• cable: 50m H05VV-F 3G1.5

ECR50N2
no disponible en España



• cable de neopreno
• 4 clavijas con tapa abatible con resorte (IP44)
• cable: 25m H07RN-F 3G2.5

ECR25NP25-G
€ 99,-



• cable: 40m H07RN-F 3G2.5

ECR40NP25-G
€ 155,-

CAJA PROTECTORA PARA ENCHUFES

Protege conexiones contra humedad, lluvia, etc. Fácil de usar tanto en interiores como en exteriores. Seguridad a prueba de niños.



NETPP
€ 3,⁶⁵

► CABLES PROLONGADOR

• cable: H05RRR-F 3G2.5
• longitud: 1.5 m

EPC015R25
€ 5,³⁰ no disponible en España



• longitud: 3 m

EC03-G
€ 7,⁷⁰



• longitud: 3 m

EC03B-G
€ 7,⁷⁰



• longitud: 5 m

EC05B-G
€ 11,⁵⁰



• longitud: 10 m

EC10B
no disponible en España



• longitud: 20 m

EC20-G
€ 26,⁹⁰



• lengte: 25m

EC25-G
€ 37,⁵⁰



• longitud: 40 m

EC40-G
€ 59,-



• longitud: 1.5 m
• 3G1.5

EC01.5B-90
no disponible en España



• incluye un tubo termorretráctil transparente de 8 cm (no contraído) para un etiquetado a medida
• IP44

no disponible en España



• 3G1.5

	longitud
EC01.5R15STB	1.5 m
EC03R15STB	3 m
EC05R15STB	5m
EC10R15STB	10m
EC20R15STB	20 m
EC25R15STB	25m

• 3G2.5

	longitud
EC01.5R25STB	1.5 m
EC03R25STB	3 m
EC15R25STB	15 m
EC20R25STB	20 m

• para montaje mural (soporte incluido)
• fácil uso gracias al sistema de enrollado automático y el sistema de bloqueo interno
• ángulo de rotación de 180°
• cable: H05VV 3G1.5mm² - 13m
• cable de conexión: H05VV 3G1.5mm² - 2m

EARC15-G
€ 84,-



• apto para trabajos duros en exteriores, industria y talleres
• 4 tomas con tapas abatibles (IP44, a prueba de salpicaduras)
• con gancho de suspensión de metal
• número de tomas: 4
• longitud del cable: 5m

EBP04WP2
no disponible en España



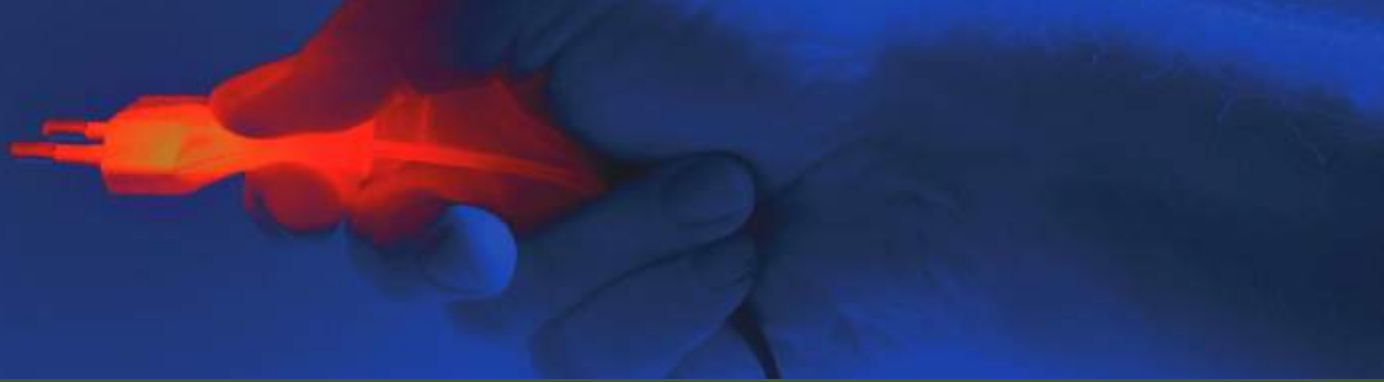

▶▶ CABLES DE ALIMENTACIÓN

SCHUKO 90° MACHO - COMPAQ HEMBRA

- longitud: 1.8m
- color: negro



NET14
€ 4,⁹⁵

CEE MACHO - CEE HEMBRA

- longitud: 1.8m
- color: negro



NET3B
€ 6,²⁰

NET3B3M
€ 8,⁶⁰

CABLE DE ALIMENTACIÓN CON CONECTOR MACHO BIPOLAR

- longitud: 1.8m
- color: negro



NET2B1.8
€ 3,⁹⁵

CLAVIJA MACHO - CLAVIJA HEMBRA

- longitud: 1.8m
- color: negro



NET5B
€ 3,⁸⁵

CLAVIJA MACHO - CONECTOR HEMBRA PARA MAGNETÓFONO/MÁQUINA DE AFEITAR

- longitud: 2m
- color: negro



NET2CG
€ 5,¹⁰

SCHUKO 90° MACHO - CEE HEMBRA

- longitud: 2m
- color: negro



NETSNOER
€ 6,⁵⁰

NETSNOER-3G
€ 7,⁹⁰

SCHUKO 90° MACHO - CEE HEMBRA

- longitud: 2.5m
- color: negro



NET1CB1
€ 6,⁴⁰

SCHUKO 90° MACHO - PELADO

- longitud: 3m
- color: negro



NET1B
€ 4,⁹⁵

▶▶ ENCHUFES

ENCHUFE HEMBRA - IP44

E390F2-G
€ 4,⁶⁵



ENCHUFE MACHO - IP44

E390M2
€ 3,⁵⁰



▶▶ ADAPTADORES DE VIAJE

Adaptador de red

Para p.ej. EEUU
Adaptador con 2 polos planos para diferentes países (excepto RU).

CONECTOR EUROPEO A CONECTOR ESTADOUNIDENSE



MF-7
€ 3,⁹⁵

JUEGO DE ADAPTADORES DE VIAJE

Adaptador de viaje con 5 conectores. Seguridad a prueba de niños. 10/16A 100-250VAC.

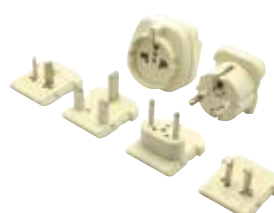

WTA11
€ 28,⁵⁰

ADAPTADOR DE VIAJE

Muy práctico cuando esté de vacaciones o para utilizar los aparatos comprados en el extranjero.



WTA19
€ 9,³⁰



JUEGOS CCTV COMPLETOS

JUEGO CCTV - 4 CANALES /2 CÁMARAS IR - H.264 - FULL D1 - PUSH STATUS

Este conjunto es la solución ideal para la vigilancia de su casa o tienda. Incluye 2 cámaras color con 520 líneas TV y LEDs IR, un cable de alimentación/señal de 20 m para cada cámara y una videgrabadora digital 'full frame' de 4 canales que puede grabar también en formato 960H.

- entrada de vídeo: 4 canales, señal de vídeo compuesto 1 Vpp / 75 ohm BNC
- salida de vídeo: HDMI (1080p) & VGA (máx. 1920 x 1080 pixels)
- frame/D1: 704 x 576 píxeles con 100 IPS (PAL)
- capacidad disco duro: tipo SATA incl., soporta 1 x HDD, soporta cada la capacidad HDD de más de 3 TB (HDD no incl.)
- audio E/S: 4 entradas de audio, 1 salida de audio (mono)
- aparato 'backup': USB 2.0 flash drive (para la copia de seguridad y las actualizaciones del firmware)
- smartphones: EagleEyes software
- software 'video viewer' en windows y Mac
- navegador: Internet Explorer, Firefox, Google Chrome y Safari mediante Java, QuickTime o plug-in VLC
- alarma E/S: 4 in / 1 out



CCTVPROM18
€ 385,-

JUEGO DE VIDEOVIGILANCIA ANALÓGICO - 4 CANALES - 4 CÁMARAS IR - DISCO DURO 500 GB - EAGLE EYES

Este conjunto es la solución ideal para la vigilancia de su casa o tienda. Incluye 4 cámaras color con LEDs IR, un cable de alimentación/señal de 20 m para cada cámara y una videgrabadora digital 'full frame' de 4 canales con mando a distancia IR. Cada canal puede grabar 25 imágenes por segundo en resolución 'frame' o resolución 'D1'.

- entrada de vídeo: 4 canales, señal de vídeo compuesto 1 Vpp / 75 ohm BNC
- salida de vídeo: señal de vídeo compuesto 1 Vpp / 75 ohm BNC + VGA
- frame: 704 x 576 píxeles con 100 IPS (PAL)
- capacidad disco duro: tipo SATA incl., soporta 1 x HDD, soporta capacidad HDD de más de 2 TB (HDD 500 GB incl.)
- audio E/S: 4 entradas de audio, 1 salida de audio (mono)
- aparato 'backup': USB 2.0 flash drive (para la copia de seguridad y las actualizaciones del firmware)
- smartphones: EagleEyes software
- conexión a distancia por cualquier plataforma de smartphone (Apple, Android, BlackBerry, Nokia Symbian y Windows Mobile)
- software 'video viewer' en Windows y Mac
- navegador: Internet Explorer, Firefox, Google Chrome y Safari mediante Java, QuickTime o plug-in VLC
- alarma E/S: 4 entradas / 1 salida



CCTVPROM16
€ 629,-

JUEGO CCTV - 8 CANALES /4 CÁMARAS IR CON LENTE VARIFOCAL - H.264 - EAGLE EYES - PUSH VIDEO - VGA/ HDMI

Este conjunto es la solución ideal para la vigilancia de su casa o tienda. Incluye 4 cámaras color con LEDs IR, un cable de alimentación/señal de 20 m para cada cámara y una videgrabadora de 8 canales con mando a distancia IR. De noche, la cámara cambia automáticamente al modo nocturno. La cámara con lente varifocal está equipada con una caja resistente a la intemperie.

- entrada de vídeo: 8 canales, señal de vídeo compuesto 1 Vpp / 75 ohm BNC
- salida de vídeo:
- VGA: máx. 1600 x 1200 píxeles
- HDMI: máx. 1600 x 1200 píxeles
- frame: 704 x 576 píxeles con 100 IPS (PAL)
- capacidad disco duro: tipo SATA incl., soporta 1 x HDD, capacidad HDD de más de 2 TB (HDD 500 GB incl.)
- audio E/S: 4 entradas de audio, 1 salida de audio (mono)
- aparato 'backup': USB 2.0 flash drive (para la copia de seguridad y las actualizaciones del firmware)
- vigilancia a distancia por el móvil: EagleEyes software
- push video: iPad, iPod touch, iPhone, móviles Android y Tablet
- CMS (Central Management System): manejo central de hasta 10 direcciones IP (Windows & Mac OS)
- navegador: Internet Explorer, Firefox, Google Chrome y Safari mediante Java, QuickTime o plug-in VLC
- alarma E/S: 1 entrada (para 'push video') / 1 salida



CCTVPROM17
€ 769,-

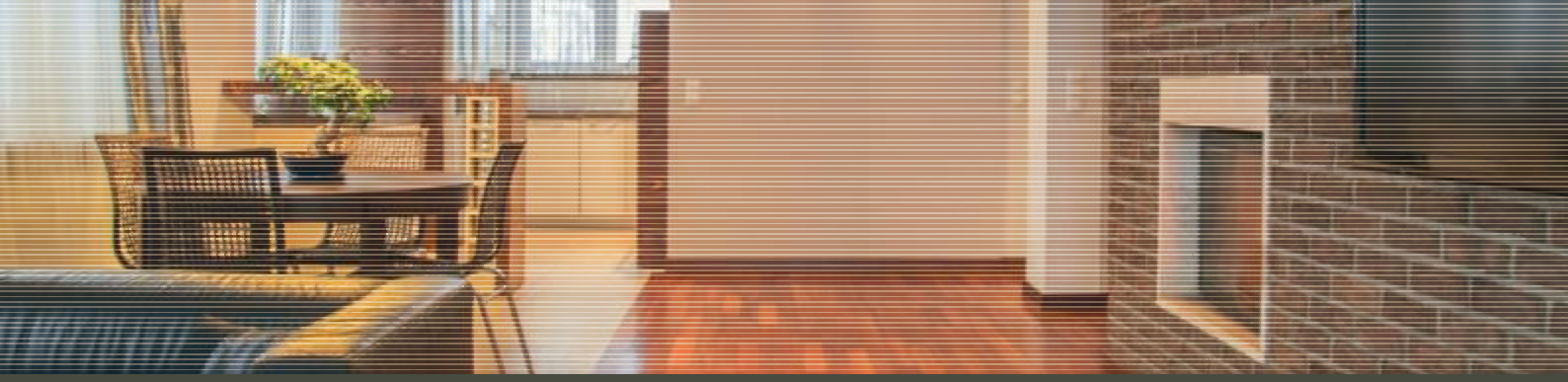

JUEGO DE VIGILANCIA ECONÓMICO: VIDEOGRABADORA DIGITAL + 4 CÁMARAS + ACCESORIOS + DISCO DURO DE 500 GB

Este juego de vigilancia económico es la solución ideal para vigilar su casa. Incluye 4 cámaras CMOS con 600 líneas TV y un filtro de paso de IR. La videograbadora digital puede grabar las imágenes en el disco duro de 500GB gracias a la detección de movimientos, el temporizador o de manera manual. Vigilancia a distancia plug-and-play con apps Smartphone.

- **entrada de vídeo:** 4 canales, señal de vídeo compuesto 1Vpp / 75 ohm BNC
- **salida de vídeo:** BNC, VGA & HDMI
- **frecuencia máx. de grabación:** frame / D1 - 704 x 576 pixels @ 100 IPS (PAL)
- **capacidad disco duro:** disco duro de 500GB incorporado
- **copia de seguridad:** unidad flash USB y red

PEREL®



N



CCTVSET2
€ 385,-

SISTEMA DE VIGILANCIA INALÁMBRICO CON PANTALLA TÁCTIL, FUNCIÓN DE GRABACIÓN Y CONEXIÓN DE RED

Este sistema de vigilancia de fácil uso es la solución ideal para la vigilancia de su casa. La pantalla táctil [b] permite grabar imágenes en una tarjeta SD (por detección de movimientos, con el temporizador o por grabación manual. Gracias a la batería incorporada puede llevar el monitor consigo. Es posible conectar la estación dock al puerto LAN -del router. Lavigilancia a distancia plug-and-play es posible con las aplicaciones smartphone en cuanto conecte la estación dock.

- **ángulo de visión:** 64°
- **grado de protección IP:** IP66
- **1 cámara:** 640 x 480 píxeles (VGA) (25 FPS)
- **varias cámaras:** 320 x 240 píxeles (QVGA) (25 FPS)
- **monitor:** 7", pantalla táctil
- **alimentación** (estación dock): 5 Vdc / 1 A



CÁMARA OPCIONAL PARA CCTVSETW1



CCTVSETW1
€ 405,-

CCTVSETW1/CAM
€ 185,-



CÁMARAS DE VIGILANCIA Y NUESTRA INTIMIDAD

En el marco de la protección de la intimidad están vigentes normas legales para el uso de cámaras de vigilancia y sistemas CCTV.

Para respuestas a preguntas como ¿Qué es una cámara de vigilancia en realidad?, ¿Cuándo se debe cumplir con las normas de la ley sobre cámaras? ¿Dónde se puede instalar cámaras de vigilancia? Véase la siguiente página web.

<http://www.proteccion-datos.com.es/index.htm>
<https://www.agpd.es/portalesweb/index-ides-idphp.php>



▶▶ CÁMARAS DE RED HD



Una cámara con Protocolo de Internet (IP) utiliza una tecnología que difiere completamente de las cámaras tradicionales con circuito cerrado (CCTV, Closed Circuit TeleVision). La cámara IP puede enviar y recibir datos a través de una red (WAN/LAN) y el internet, utilizando el Protocolo de Internet.

Nuestras cámaras IP ETS y nuestros grabadores de vídeo en red cumplen con la norma ONVIF. ONVIF es un foro global fundado en 2008 por los principales fabricantes activos en el mercado de la seguridad. Tiene como objetivo desarrollar un estándar global para la interfaz de productos de seguridad basados en IP y grabadores de vídeo en red (NVR). La especificación ONVIF garantiza la interoperabilidad entre productos de seguridad basados en IP con independencia de la marca comercial. Esto significa que es posible utilizar un NVR con ONVIF de una marca con una cámara IP de otra marca que lleva también la especificación ONVIF.

CÁMARA IP - PARA EL USO EN INTERIORES - WIFI - EAGLE EYES - PUSH VIDEO - RANURA PARA TARJETA SD - 1.3MP

Esta cámara IP Push Video de 1.3 megapíxeles envía inmediatamente una notificación a su iPhone, iPad, iPod touch o smartphone Android utilizando el software Eagle Eyes en cuanto ocurra algo. Existen dos métodos de instalación: la configuración normal y la fácil configuración con Eazy installation. Es posible convertir esta cámara IP en una cámara de vigilancia básica porque puede grabar vídeos en una tarjeta micro SD.



- número de píxeles: 1.3 megapíxeles
- iluminación mínima: 0.1 lux / F1.5
- óptica: f3.8mm / F1.5
- ángulo de visión: 62.7°
- alimentación: 12 VDC / 1 A
- grado de protección IP: no aplicable



CAMIP14N
€ 339,-

CÁMARA IP - PARA EL USO EN EXTERIORES - CILÍNDRICA - IR - EAGLE EYES - POE - PUSH VIDEO - RANURA PARA TARJETA SD - 1.3 MP

Esta cámara IP cilíndrica de 1.3 megapíxeles es apta para el uso en exteriores. La función 'solid light' (Advanced Smart Light Control) permite una visión nocturna de máx. 25 m. Gracias a la función 'push video' la cámara enviará inmediatamente una notificación a su iPhone®, iPad®, iPod® touch y dispositivo Android® si ocurre un acontecimiento específico. Es posible conectar cualquier sensor a la entrada de alarma. Puede almacenar los vídeos grabados en una tarjeta microSD. La cámara empieza a grabar en cuanto detecte un movimiento o en cuanto se active la entrada de alarma. Gracias a esta función puede utilizar la cámara como sistema de vigilancia con notificación directa. La cámara permite PoE (Power-over-Ethernet) para eliminar el uso de cables de alimentación y disminuir los gastos de instalación.



- número de píxeles: 1.3 megapíxeles
- iluminación mínima: 0.1 lux / F1.5, 0 lux (LEDs IR activados)
- óptica: f3.8 mm / F1.5
- ángulo de visión: 80.4°
- LEDs IR: 2 LEDs potentes
- alimentación: 12 VDC / 1 A (no incl.)
- grado de protección IP: 66



CAMIP23
€ 355,-

CÁMARA IP - PARA EL USO EN EXTERIORES - CILÍNDRICA - IR - EAGLE EYES - ETS - POE - LENTE VARIFOCAL - RANURA PARA TARJETA SD - 2 MP

Esta cámara HD de 2 megapíxeles con lente varifocal tiene una carcasa única, resistente a la intemperie. Es posible almacenar los vídeos en una tarjeta microSD. Por ello, también puede utilizar esta cámara como sistema de seguridad básico incluso sin grabador de vídeo en red. Está equipada con una excelente visión nocturna gracias a los 2 potentes LEDs IR. Gracias a la función 'Solid Light' se evita la sobreexposición (Advanced Smart Light Control).



CAMIP16
€ 545,-

CÁMARA IP - PARA EL USO EN EXTERIORES - CILÍNDRICA - IR - EAGLE EYES - ETS - POE - 2 MP

Cámara IP cilíndrica de 2 megapíxeles con LEDs IR para la visión nocturna. Esta cámara IP soporta POE (Power-over-Ethernet). Esta cámara IP cumple con la norma ONVIF. El sistema de disparador de eventos ETS (Event Trigger System) aumenta automáticamente la resolución del vídeo al detectar un movimiento. Este sistema le permite disminuir el ancho de banda y la capacidad del disco duro de un grabador de vídeo en red (NVR). Es fácil instalar la cámara IP con el menú de configuración. El software Eagle Eyes (incl.) ofrece muchas funciones de vigilancia a distancia.



CAMIP17
€ 369,-

- número de píxeles: 2 megapíxeles
- iluminación mínima: 0.1 lux / F1.5, 0 lux (LEDs IR activados)
- óptica: f3.8mm / F1.5
- ángulo de visión: 85.4°
- LEDs IR: 35
- temperatura de funcionamiento: de -20 °C a 40 °C
- grado de protección IP: IP67



CÁMARA IP - PARA EL USO EN EXTERIORES - DOMO PTZ10 - EAGLE EYES - ETS - POE - 2 MP

Cámara domo IP de 2 megapíxeles con función pan, tilt, zoom. Está equipada con un zoom óptico 10x, un zoom digital 16x y un foco automático. Esta cámara IP permite PoE. Esta cámara IP cumple con la norma ONVIF. La función WDR (Wide Dynamic Range) es una función de compensación de contraluz mejorada. Es fácil instalar la cámara IP con el menú de configuración. El software Eagle Eyes (incl.) ofrece muchas funciones de vigilancia a distancia.



- número de píxeles: 2 megapíxeles
- iluminación mínima: 0.1 lux / F2.0
- óptica: f 6.0 mm - f 60.0 mm / F2.0 - F2.8 (tele)
- ángulo de visión: 53.5° - 6.1°
- LEDs IR: -
- temperatura de funcionamiento: de -20 °C a 40 °C
- grado de protección IP: IP67

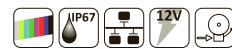

CAMIP18
€ 1 139,-

CÁMARA IP - PARA EL USO EN EXTERIORES - DOMO - IR - EAGLE EYES - ETS - POE - CARCASA ANTIVANDALISMO - 2 MP

Cámara IP de 2 megapíxeles para el uso en interiores y exteriores. Está equipada con visión nocturna (máx. 20 m). Gracias a la función 'Solid Light' se evita la sobreexposición (Advanced Smart Light Control) y el brillo se ajusta de forma automática para prolongar la duración de vida de los LEDs IR. Esta cámara IP permite PoE. Cumple con la norma ONVIF. El sistema de disparador de eventos ETS (Event Trigger System) aumenta automáticamente la resolución del vídeo al detectar un movimiento. De esa manera se disminuye el ancho de banda y la capacidad del disco duro de un grabador de vídeo en red (NVR).



- elemento de imagen: sensor CMOS Sony
- número de píxeles: 2.0 megapíxeles
- iluminación mínima: 1 lx / F1.5, 0 lx (LEDs IR activados)
- óptica: f3.8 / F1.5
- ángulo de visión: 85.4°
- LEDs IR: 1 LED de alimentación
- POE: IEEE 802.3af
- múltiple Video Streaming: 4 (H.264, MPEG4, MJPEG)
- memoria: 20 MB (incorporada)



CAMIP20
€ 329,-

CÁMARA IP - PARA EL USO EN INTERIORES - DOMO - IR - EAGLE EYES - ETS - POE - 1.3 MP

Cámara IP cilíndrica de 1.3 megapíxeles con LEDs IR para la visión nocturna. Esta cámara IP soporta PoE. Esta cámara IP cumple con la norma ONVIF. El sistema de disparador de eventos ETS (Event Trigger System) aumenta automáticamente la resolución del vídeo al detectar un movimiento. Este sistema le permite disminuir el ancho de banda y la capacidad del disco duro de un grabador de vídeo en red (NVR). Es fácil instalar la cámara IP con el menú de configuración. El software Eagle Eyes (incl.) ofrece muchas funciones de vigilancia a distancia.



- número de píxeles: 1.3 megapíxeles
- iluminación mínima: 0.1 lux / F1.5, 0 lux (LEDs IR activados)
- óptica: f3.8mm / F1.5
- ángulo de visión: 80.4°
- LEDs IR: 12
- alimentación: 12 Vdc / 1 A (incl.)



CAMIP12N
€ 289,-

CÁMARA IP - PARA EL USO EN INTERIORES - CILÍNDRICA - IR - EAGLE EYES - ETS - POE - 2 MP

Cámara IP HD de 2 megapíxeles para el uso en interiores. Está equipada con visión nocturna (máx. 10m) y un micrófono y unos altavoces incorporados para una transmisión de audio de 2 vías. Esta cámara IP permite PoE y cumple con la norma ONVIF. El sistema de disparador de eventos ETS (Event Trigger System) aumenta automáticamente la resolución del vídeo al detectar un movimiento. De esa manera se disminuye el ancho de banda y la capacidad del disco duro de un grabador de vídeo en red (NVR).



- número de píxeles: 2.0 megapíxeles
- iluminación mínima: 0.1 lx / F1.5, 0 lx (LEDs IR activados)
- óptica: f3.8 / F1.5
- ángulo de visión: 85.4°
- LEDs IR: 10
- temperatura de funcionamiento: de 0 °C a 40 °C
- grado de protección IP: -



CAMIP19
€ 359,-

CÁMARA IP HD EASY PRO VIEW - CON MICRO SD REC+ APP

La cámara IP EM6250HD Easy Pro View HD es el sistema de vigilancia de vídeo perfecto para el hogar y la pequeña oficina. La cámara EM6250HD se puede configurar y controlar con la aplicación Easy Pro View. La tecnología de doble lente proporciona una visión nítida tanto de día como de noche. Se envía una notificación de tipo Push cuando se activa una alarma. También puede ver las imágenes antes de que se active la alarma. La cámara captura todos los momentos importantes. Además, no se cobra ninguna cuota de suscripción. La cámara IP Easy Pro View HD es la mejor solución para su hogar y oficina.



- sensor de imágenes: sensor de imágenes RGB HD megapixel de 1/4"
- sensibilidad luminosa: 0.2 lux (LED IR desactivado)
- lentes: 4.2 mm, F2.4, ángulo de visión: 66°, iris fijo
- alimentación: DC 12 V 1 A (incl.) o DC 5V, 1A

EMINENT



EM6250HD
€ 205,-



▶▶ GRABADORES DE VÍDEO EN RED DE ALTA DEFINICIÓN



GRABADOR DE VÍDEO EN RED PLUG & PLAY POE DE ALTA DEFINICIÓN DE 4 CANALES HDMI - ONVIF - EAGLE EYES

Utilice este grabador de vídeo en red (NVR) junto con una cámara IP megapíxeles para obtener un sistema IP de seguridad de alta resolución. El sistema cumple con la norma ONVIF: es compatible con los sistemas IP de seguridad profesionales más importantes, que cumplen también con la norma ONVIF.



- entrada de vídeo: 4 puertos LAN con PoE
- salida de vídeo: salida HDMI 1920 x 1080 píxeles
- conexión de red: soporta TCP/IP, PPPoE, DHCP y DDNS



NVR3
€ 625,-

GRABADOR DE VÍDEO EN RED IP - FULL HD(4/8C) HD(16C) - 4/8/16 CANALES - HDMI - EAGLE EYES - PUSH VIDEO/STATUS - 1.3M / 2M

Es posible utilizar este grabador de vídeo en red (NVR) multifunción en el modo de 4, 8 y 16 canales. Cumple con la norma ONVIF, por lo que es compatible con la mayoría de las marcas de cámaras IP que cumplen también con la norma ONVIF. El sistema NVR graba las imágenes provenientes de cámaras IP compatibles en la red local (LAN) o una red de área amplia (WAN).



- entrada de vídeo: 1 puerto LAN, hasta 16 canales por hub/switch
- salida de vídeo: • salida HDMI 1920 x 1080 píxeles
- salida VGA 1920 x 1080 píxeles
- conexión de red: soporta TCP/IP, PPPoE, DHCP y DDNS



NVR5
€ 689,-

GRABADOR DE VÍDEO EN RED IP FULL HD - 16 CANALES - HDMI - EAGLE EYES - 2M

Este excelente grabador de vídeo en red (NVR) de 16 canales graba las imágenes de cámaras IP de 2 megapíxeles en tiempo real (30 IPS) para los 16 canales. Es nuestro grabador de vídeo en red más potente y provee un sistema de videovigilancia IP de alta resolución. Cumple con la norma ONVIF, por lo que es compatible con la mayoría de las marcas de cámaras IP que cumplen también con la norma ONVIF.



- entrada de vídeo: 1 puerto LAN, hasta 16 canales por hub/switch
- salida de vídeo: salida HDMI 1920 x 1080 píxeles
- conexión de red: soporta TCP/IP, PPPoE, DHCP y DDNS



NVR4
€ 1 669,-

▶▶ CÁMARAS DE RED BÁSICAS

CÁMARA IP - PARA EL USO EN EXTERIORES - CILÍNDRICA - IR - WIFI - PLUG & PLAY - RANURA PARA TARJETA SD - 1 MP

Necesita sólo unos segundos para conectar su iPhone®, iPad® o dispositivo Android® a la CAMIP21. Después de haber configurado la cámara, puede ver sus imágenes desde cualquier lugar del mundo. Utilice esta cámara IP como sistema de seguridad y grabe vídeos en una tarjeta microSD con una calidad de vídeo de 720p. La grabación se activa por la detección de movimiento o por el sensor PIR incorporado. Puede visualizar los vídeos grabados en su smartphone, tablet o por la tarjeta microSD (no incl.).



- elemento de imagen: sensor CMOS 1 Mpx
- dimensiones: 1/4"
- óptica: f2.8mm / F2.3
- ángulo de visión: 63° (H) & 38° (V)
- resolución vídeo: 1280 x 720 píxeles
- iluminación mínima: 1~8 lux (0 lux con LEDs IR activados)
- LEDs IR: 6 uds.
- alimentación: 5 VDC, 1.5 A (incl.)



CAMIP21
€ 195,-

CÁMARA IP CILÍNDRICA INALÁMBRICA A COLOR CON FUNCIÓN IR

fácil instalación • movimientos pan/tilt controlados a distancia • conexión Wi-Fi protegida y conexión LAN alámbrica • visión nocturna gracias a los 10 LEDs IR • micrófono y altavoz incorporados • aviso de alarma en caso de detección de movimientos por correo electrónico o se cargan imágenes en un servidor FTP



- visión nocturna gracias a los 24 LEDs IR (alcance hasta 20 m)
- grado de protección IP: IP66
- óptica: f2.8mm / F2.4
- iluminación mínima: 0.5 lux
- número de píxeles: 640 (H) x 480 (V) - PAL
- alimentación: 5 Vdc (incl.)
- ángulo de visión: 60°



CAMIP7N
€ 149,-

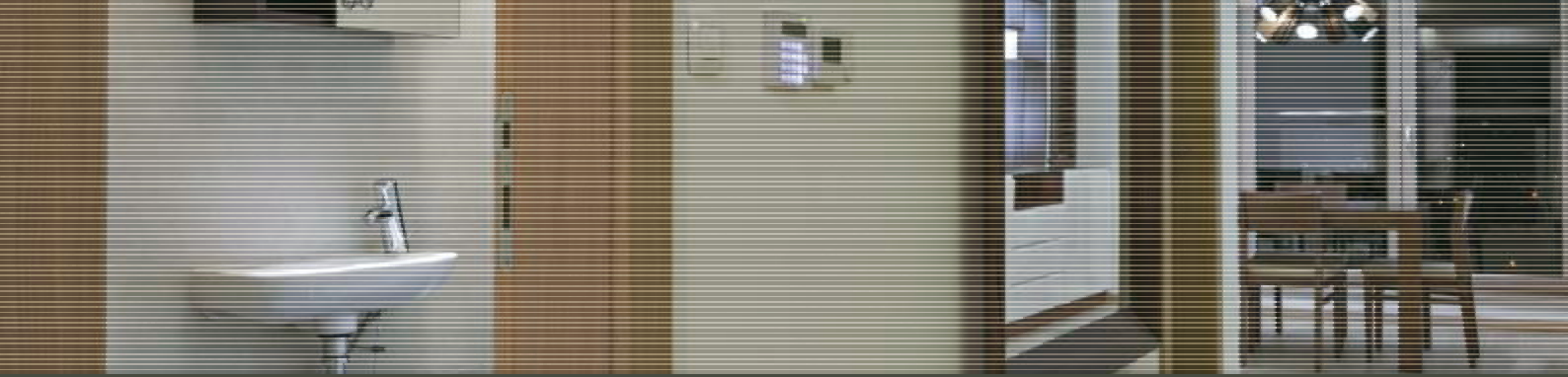

CÁMARA IP - PARA EL USO EN INTERIORES - IR - PT - WIFI

• fácil instalación • movimientos pan/tilt controlados a distancia • conexión Wi-Fi protegida y conexión LAN alámbrica • visión nocturna gracias a los 10 LEDs IR • micrófono y altavoz incorporados • aviso de alarma en caso de detección de movimientos por correo electrónico o se cargan imágenes en un servidor FTP



- visión nocturna gracias a los 24 LEDs IR (alcance hasta 20 m)
- grado de protección IP: IP66
- óptica: f2.8mm / F2.4
- iluminación mínima: 0.5 lux
- número de píxeles: 640 (H) x 480 (V) - PAL
- alimentación: 5 Vdc (incl.)
- ángulo de visión: 60°



CAMIP5N1
€ 119,-

CÁMARA IP A COLOR HD - WIFI - PARA EL USO EN INTERIORES

Esta cámara está equipada con un sensor de 1 megapíxel. La calidad de vídeo es de máx. 720p. Utiliza un filtro de paso IR. Durante el día, esta cámara proveerá imágenes en color utilizando el filtro de paso de IR que filtra la luz infrarroja de tal modo que no distorsione los colores de las imágenes. De noche, la cámara cambia automáticamente al modo nocturno desactivando el filtro de paso IR y activando los LEDs IR para una buena visión B/N nocturna.



- óptica: f2.8mm / F1.2
- ángulo de visión: 70°
- iluminación mínima: 0 lux con LEDs IR activados
- LEDs IR: 13 uds.
- formato de compresión vídeo: H.264
- alimentación: 12 VDC, 1 A

CAMIP22
€ 135,-

CÁMARA IP PAN/TILT E-CAMVIEW

Mantenga completamente vigiladas sus pertenencias con la Cámara IP Panorámica/Inclinación EM6220 e-CamView. Esta cámara controla una gran área gracias a sus movimientos horizontales y verticales. En sólo unos instantes, podrá enterarse de todo lo que sucede en su casa. Utilice la aplicación e-CamView desde su smartphone para controlar la Cámara IP Panorámica/Inclinación. Escuche lo que sucede en su casa con el micrófono incorporado de la cámara EM6220. Los LED de infrarrojos garantizan una vista nocturna nítida.



- número máx. de usuarios: soporta 4 usuarios simultáneamente
- óptica: 3.6 mm
- resolución: VGA (640 x 480), QVGA (320 x 240)
- visión nocturna: 8 LEDs
- alimentación: 100-240 Vac 50/60 Hz a 5 Vdc 2 A (adaptador de red incl.)



EM6220
€ 93,-

CÁMARA IP PARA EXTERIORES EASY PRO VIEW HD

Videovigilancia controlada totalmente mediante una aplicación La cámara IP para exteriores Easy Pro View HD EM6260 es la solución de vigilancia de vídeo perfecta para su hogar y jardín gracias a su carcasa impermeable (IP66). Configure y controle la cámara EM6260 con la aplicación Easy Pro View. La tecnología de lente doble permite obtener imágenes nítidas tanto de día como de noche. En caso de alarma, se envía una notificación push. Observe también las imágenes antes de la alarma. Todos los momentos importantes son capturados en la cámara y pueden grabarse en una tarjeta micro SD. Además, no requiere el pago de ninguna tasa de suscripción.



- sensor de imágenes: sensor de imágenes RGB HD megapíxel de 1/4"
- sensibilidad luminosa: 0.2 lux (LED IR desactivado)
- lentes: 4.2 mm, F2.4, ángulo de visión: 62°, iris fijo.
- resolución vídeo: HD para PC: 1280 x 800, HD para Android & iOS 1024 x 768, VGA (640 x 480), QVGA (320 x 240), QQVGA (160 x 120)
- alimentación: de 10-240 Vac a 20 Vdc, 0.6 A

EMINENT



EM6260
€ 319,-

CÁMARA IP HD EASY PRO VIEW CON FUNCIÓN PAN/TILT H.264 - CON MICRO SD REC+ APP

La Cámara IP HD PAN/TILT Easy Pro View EM6270 es la videocámara de vigilancia perfecta para su hogar o pequeña oficina. Se puede configurar y controlar con la aplicación Easy Pro View. La tecnología de doble lente garantiza una visión nítida tanto de día como de noche. Observe un área extensa con la funcionalidad panorámica/inclinación. Cuando salta la alarma, se envía una notificación de activación. También podrá ver las imágenes anteriores a la activación de la alarma. Con esta cámara podrá capturar todos los momentos importantes. Además, no se cobra nada por la suscripción. Es la mejor solución para su hogar y su oficina.



- sensor de imágenes: sensor de imágenes RGB HD megapíxel de 1/4"
- sensibilidad luminosa: 0.2 lux (LED IR desactivado)
- 0 lux (con 10 m LED IR activado)
- lentes: 4.2 mm, F2.4, ángulo de visión: 66°, iris fijo
- resolución vídeo: HD para PC: 1280x800, HD para Android & iOS 1024x768, VGA (640x480), QVGA (320x240), QQVGA (160x120)
- power: DC 12 V 1 A (incl.)

EMINENT



EM6270
€ 385,-

i POE

La tecnología Power over Ethernet (PoE) permite transmitir datos y corriente a través de un cable de par trenzado estándar de la red LAN. Por consiguiente, una cámara IP compatible con la tecnología POE puede ser alimentada por el cableado de la red sin que se necesite una alimentación adicional. El NVR3 tiene una alimentación POE incorporada. Esto facilita aún más la instalación.

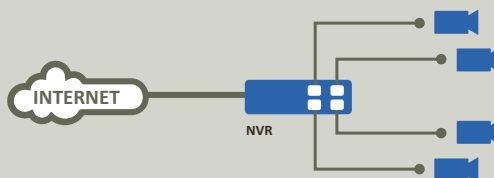



▶▶ CÁMARAS HDCCTV PROFESIONALES



CÁMARA HD CCTV - HD-TVI - PARA EL USO EN EXTERIORES - CILÍNDRICA - IR - 1080P

Esta pequeña cámara HDCCTV o TVI (High Definition Transport Video Interface) cilíndrica está equipada con un sensor de imágenes CMOS beeldsensor. La calidad de las imágenes es de 1080P e incluye un soporte de cámara antivandalismo. El filtro de paso de IR filtra la luz infrarroja de tal modo que no distorsione los colores de las imágenes. De noche, la cámara cambia automáticamente al modo nocturno desactivando el filtro de paso IR y activando los LEDs IR.



- grado de protección IP: IP66
- elemento de imagen: sensor de imágenes CMOS de 1/2.7"
- número de píxeles: 1930 (H) x 1088 (V)
- resolución: vídeo 1080P
- iluminación mínima: 0.1 lux / F1.8
- LEDs IR: 12
- óptica: f3.6mm / F1.8
- ángulo de visión: 96° (horizontal) - 50° (vertical) - 116° (diagonal)
- alimentación: 12 VDC



CAMTVI1
€ 115,-

CÁMARA HD CCTV - HD-TVI - PARA EL USO EN EXTERIORES - CILÍNDRICA - IR - LENTE VARIFOCAL - 1080P

Esta robusta cámara HDCCTV o TVI (High Definition Transport Video Interface) cilíndrica está equipada con un sensor de imágenes CMOS, una lente varifocal de 2.8 - 12mm y una carcasa antivandalismo. La calidad de las imágenes es de 1080P. El filtro de paso de IR filtra la luz infrarroja de tal modo que no distorsione los colores de las imágenes. De noche, la cámara cambia automáticamente al modo nocturno desactivando el filtro de paso IR y activando los LEDs IR.



- grado de protección IP: IP66
- elemento de imagen: sensor de imágenes CMOS de 1/2.9"
- número de píxeles: 1930 (H) x 1088 (V)
- resolución: vídeo 1080P
- iluminación mínima: 0.1 lux / F1.4 - F2.8
- LEDs IR: 36
- óptica: f2.8~12m / F1.4 ~ F2.8
- ángulo de visión: 36-103° (horizontal) - 17-54° (vertical) - 36-122° (diagonal)
- alimentación: 12 VDC



CAMTVI3
€ 209,-

CÁMARA HD CCTV - HD-TVI - PARA EL USO EN EXTERIORES - CILÍNDRICA - IR - LENTE VARIFOCAL MOTORIZADA - 1080P

Esta cámara HDCCTV o TVI (High Definition Transport Video Interface) está equipada con un sensor de imágenes CMOS, una carcasa antivandalismo y una potente visión nocturna (máx. 30 m). La calidad de las imágenes es de 1080P. Es fácil cambiar el ángulo de visión gracias a la lente varifocal motorizada. La función WDR (Wide Dynamic Range) es una función de compensación de contraluz mejorada. El filtro de paso de IR filtra la luz infrarroja de tal modo que no distorsione los colores de las imágenes. De noche, la cámara cambia automáticamente al modo nocturno desactivando el filtro de paso IR y activando los LEDs IR. La función Solid Light evita la sobre-exposición gracias a la función 'Advanced Smart Light Control'.



- grado de protección IP: IP66
- elemento de imagen: sensor de imágenes CMOS de 1/2.7"
- número de píxeles: 1936 (H) x 1096 (V)
- resolución: vídeo 1080P
- LEDs IR: 2 LEDs de alta potencia
- óptica: f2.8~12m / F1.4 ~ F2.8
- ángulo de visión: 36-104° (horizontal) - 20-56° (vertical) - 40-126° (diagonal)
- alimentación: 12 VDC



CAMTVI4
€ 425,-

CÁMARA HD CCTV - HD-TVI - PARA EL USO EN EXTERIORES - DOMO - IR - 1080P

Esta pequeña cámara HDCCTV o TVI (High Definition Transport Video Interface) domo está equipada con un sensor de imágenes CMOS y un soporte de cámara antivandalismo. La calidad de las imágenes es de 1080P. El filtro de paso de IR filtra la luz infrarroja de tal modo que no distorsione los colores de las imágenes. De noche, la cámara cambia automáticamente al modo nocturno desactivando el filtro de paso IR y activando los LEDs IR.



- grado de protección IP: IP66
- elemento de imagen: sensor de imágenes CMOS de 1/2.7"
- número de píxeles: 1930 (H) x 1088 (V)
- resolución: vídeo 1080P
- iluminación mínima: 0.1 lux / F1.8
- LEDs IR: 12
- óptica: f3.6mm / F1.8
- ángulo de visión: 96° (horizontal) - 50° (vertical) - 116° (diagonal)
- alimentación: 12 VDC



CAMTVI2
€ 119,-



La función WDR (Wide Dynamic Range) es una función de compensación de contraluz mejorada. La cámara combina 2 imágenes, una con una velocidad de obturador elevada y una con una velocidad de obturador baja. Esta función es muy útil para cámaras dirigidas a una fuente luminosa de fuerte intensidad.



▶▶ CÁMARAS PROFESIONALES

CÁMARA CILÍNDRICA 1/3" - PARA USO EN EXTERIORES - 1000 LÍNEAS - EXMOR DE SONY 42 LEDS IR

Esta cámara está equipada con un sensor de imágenes Sony EXMOR CMOS y un potente procesador digital de señales (DSP). El sensor EXMOR CMOS muy rápido ofrece una supresión de ruido y una velocidad de conversión A/D mejoradas. Este nuevo chipset procura una señal de vídeo de máx. 1000 líneas TV. Durante el día, esta cámara provee imágenes en color utilizando el filtro de paso de IR que filtra la luz infrarroja de tal modo que no distorsione los colores de las imágenes. De noche, la cámara cambia automáticamente al modo nocturno desactivando el filtro de paso IR y activando los LEDs IR.



- grado de protección IP: IP66
- número de píxeles: 1305 (H) x 1049 (V) - PAL
- resolución: 1000 líneas TV
- iluminación mínima: 0.01 lux / F1.4
- LEDs IR: 42
- óptica: f2.8-12mm / F1.4
- ángulo de visión: 90-28°
- alimentación: 12 Vdc



CAMCOLBUL35

€ 145,-

CÁMARA CILÍNDRICA 1/3" - PARA USO EN EXTERIORES - 1000 LÍNEAS - EXMOR DE SONY 72 LEDS IR

Esta cámara está equipada con un sensor de imágenes Sony EXMOR CMOS y un potente procesador digital de señales (DSP). El sensor EXMOR CMOS muy rápido ofrece una supresión de ruido y una velocidad de conversión A/D mejoradas. Este nuevo chipset procura una señal de vídeo de máx. 1000 líneas TV. Durante el día, esta cámara provee imágenes en color utilizando el filtro de paso de IR que filtra la luz infrarroja de tal modo que no distorsione los colores de las imágenes. De noche, la cámara cambia automáticamente al modo nocturno desactivando el filtro de paso IR y activando los LEDs IR.



- grado de protección IP: IP66
- número de píxeles: 1305 (H) x 1049 (V) - PAL
- resolución: 1000 líneas TV
- iluminación mínima: 0.01 lux / F1.4
- LEDs IR: 72
- óptica: f2.8-12mm / F1.4
- ángulo de visión: 90-28°
- alimentación: 12 Vdc



CAMCOLBUL36

€ 169,-

CÁMARA DE VIGILANCIA DE ALTA RESOLUCIÓN CON VISIÓN NOCTURNA RESISTENTE A LA INTEMPERIE SENSOR CCD CON DSP SONY EFFIO DE 1/3" - 500 LÍNEAS TV - LEDS IR

Cámara color con visión nocturna B/N en caja resistente a la intemperie. Reproducción de la imagen y el contraste muy nítida gracias al proceso de señales digitales Sony Effio. Fácil instalación gracias a su tamaño reducido. Tanto para el uso en interiores como en exteriores.



- grado de protección IP: IP67
- número de píxeles: 753(H) x 582(V) - PAL -
- resolución: 600 líneas TV
- iluminación mínima: 0.1 lux
- LEDs IR: 21
- óptica: f3.6mm / F2.0
- ángulo de visión: 92.6°
- alimentación: 12Vdc



CAMCOLBUL27

€ 129,-

CÁMARA CILÍNDRICA 1/3" - PARA USO EN EXTERIORES - 700 LÍNEAS 36 LEDS IR - LENTE VARIFOCAL

Esta cámara CCD cilíndrica con procesador de señales estándar está equipada con un filtro de paso IR. Durante el día, esta cámara provee imágenes en color utilizando el filtro de paso de IR que filtra la luz infrarroja de tal modo que no distorsione los colores de las imágenes. De noche, la cámara cambia automáticamente al modo nocturno desactivando el filtro de paso IR y activando los LEDs IR para una buena visión B/N nocturna. Está equipada con una lente varifocal, una carcasa única, resistente a la intemperie y visión nocturna (máx. 35m).



- grado de protección IP: IP66
- número de píxeles: 728 (H) x 488 (V) - PAL
- resolución: 700 líneas TV
- iluminación mínima: 0.1 lx / F2.0; 0 lx (LEDs IR activados)
- LEDs IR: 36
- óptica: f 3.8 mm - f 9.5 mm
- ángulo de visión: 40° - 92°
- alimentación: 12 Vdc



CAMCOLBUL34

€ 98,-

CÁMARA DE VIGILANCIA CON VISIÓN NOCTURNA RESISTENTE A LA INTEMPERIE SENSOR CCD CON DSP SONY EFFIO DE 1/3" - 700 LÍNEAS TV - LEDS IR - MENÚ OSD

Excelente reproducción de imágenes tanto en interiores como en exteriores. Esta cámara incorpora el DSP Effio de Sony. Effio (Enhanced Features and Fine Image Processor) es un procesador de alta resolución con elevada relación señal/ruido para una reproducción en color segura. La combinación de CCD y DSP produce una señal de vídeo de 700 líneas TV.



- grado de protección IP: IP66
- número de píxeles: 976 (H) x 582 (V) - PAL
- resolución: 700 líneas TV
- iluminación mínima: 0.001 lux / F2.0
- LEDs IR: 72
- óptica: f2.8-10mm / F1.4
- ángulo de visión: 104° - 33°
- alimentación: 12 Vdc



CAMCOLBUL28

€ 155,-



CÁMARA DE VIGILANCIA CON VISIÓN NOCTURNA, GRAN ALCANCE

SENSOR CCD DE 1/3" - 520 LÍNEAS TV - LEDS IR

Cámara color resistente a la intemperie con alta resolución. 56 LEDs IR aseguran una visión nocturna hasta 40m. El cable de alimentación y el cable de vídeo están incorporados en el soporte como protección contra vandalismo.



- número de píxeles: 752(H) x 582(V) - PAL -
- resolución: 520 líneas TV
- iluminación mínima: 0.1 lux
- óptica estándar: f6.0mm / F1.4
- ángulo de visión: 62°
- alimentación: 12Vdc
- grado de protección IP: IP67
- LEDs IR: 56



CAMCOLBUL22N
€ 119,-

COMPACTA CÁMARA DE VIGILANCIA CON VISIÓN NOCTURNA

SENSOR CCD DE 1/3" - 420 LÍNEAS TV - LEDS IR

Cámara compacta profesional resistente al agua. Gracias al sistema CDS, los 30 LEDs IR se activan automáticamente en caso de poca luz ambiental. Los LEDs iluminan la imagen hasta una distancia de 20m. Cámara robusta para el uso en exteriores.



- grado de protección IP: IP68
- número de píxeles: 500(H) x 582(V) - PAL -
- resolución: 420 líneas TV
- iluminación mínima: 0.05 lux
- óptica incorporada: f3.6mm / F2.0
- ángulo de visión: 79°
- alimentación: 12Vdc



CAMCOLBUL23
€ 139,-

CÁMARA DE VIGILANCIA DE ALTA RESOLUCIÓN SUMERGIBLE

CCD CON DSP SONY EFFIO DE 1/3" - 520 LÍNEAS TV

Cámara no sólo ideal para el uso en exteriores gracias a su tamaño reducido, sino también excelente para el uso en interiores. Se entrega con cable de 30m y alimentación.



- grado de protección IP: IP68
- número de píxeles: 537(H) x 597(V) - PAL -
- resolución: 520 líneas TV
- iluminación mínima: 0.01 lux
- óptica: f3.6mm / F2.0
- ángulo de visión: 79°
- alimentación (alimentación): 230Vac (salida 28Vdc - no carga)



CAMCOLBUL2N
€ 295,-

CÁMARA CILÍNDRICA 1/3" - SUMERGIBLE - 680 LÍNEAS - SONY EFFIO - WDR

42 LEDS IR

Cámara cilíndrica sumergible con grado de protección IP68. Funciona con un sistema único de 1 cable para tanto la alimentación como la señal de vídeo entre la cámara y la unidad de alimentación. Por ello, no necesita un cable de alimentación adicional. El sensor de imágenes Sony Exview CCD y el Effio DSP suministran imágenes con buena relación señal/ruido. La función WDR (Wide Dynamic Range) es una función de compensación de contraluz mejorada. La cámara combina 2 imágenes, una con una alta velocidad de obturador y una con una baja velocidad de obturador. Esta función es muy útil para cámaras dirigidas a una fuente luminosa de fuerte intensidad.



- grado de protección IP: IP68
- número de píxeles: 1020 (H) x 596 (V) píxeles
- resolución: 680 líneas TV
- iluminación mínima: 0.005 lux (LEDs IR apagados)
- alcance IR máx.: ± 50 m (42 unidades)
- óptica: f3.6 - f9.0mm / F1.6 - F2.4
- ángulo de visión: 36° - 79°
- alimentación: adaptador de red DC con cable coaxial



CAMCOLBUL24N
€ 565,-

CÁMARA ANALÓGICA - SUMERGIBLE - CILÍNDRICA - IR - VARIFOCAL - 520 LÍNEAS TV - SONY EFFIO DSP

Cámara cilíndrica sumergible con grado de protección IP68. Funciona con un sistema único de 1 cable para tanto la alimentación como la señal de vídeo entre la cámara y la unidad de alimentación. Por ello, no necesita un cable de alimentación adicional. El sensor de imágenes Sony Exview CCD y el Effio DSP suministran imágenes con buena relación señal/ruido. Esta cámara está equipada con una lente varifocal de alta sensibilidad de 3.6 - 9mm.



- grado de protección IP: IP68
- número de píxeles: 537 (H) x 597 (V) - PAL -
- resolución: 520 líneas TV
- iluminación mínima: 0.01 lux
- longitud de la onda LED: 400 - 850 nm (42 LEDs)
- óptica incorporada: f 3.6 mm ~ f 9.0 mm / F 1.4 ~ F 1.8
- ángulo de visión: 36° ~ 79°
- alimentación: alimentación DC por cable coaxial



CAMCOLBUL33
€ 539,-



CÁMARA ANALÓGICA - PARA EL USO EN EXTERIORES - DOMO - IR - 1000 LÍNEAS TV - SONY EXMOR

Esta cámara está equipada con un sensor de imágenes Sony EXMOR CMOS y un potente procesador digital de señales (DSP). El sensor EXMOR CMOS muy rápido ofrece una supresión de ruido y una velocidad de conversión A/D mejoradas. Este nuevo chipset procura una señal de vídeo de máx. 1000 líneas TV. Durante el día, esta cámara provee imágenes en color utilizando el filtro de paso de IR que filtra la luz infrarroja de tal modo que no distorsione los colores de las imágenes. De noche, la cámara cambia automáticamente al modo nocturno desactivando el filtro de paso IR y activando los LEDs IR.



- grado de protección IP: IP65
- elemento de imagen: CMOS Sony Exmor a color de 1/3"
- número de píxeles: 1305 (H) x 1049 (V) - PAL
- resolución: 1000 líneas TV
- iluminación mínima: 0.01 lux / F2.0
- LEDs IR: 24
- óptica: f3.6mm / F2.0
- ángulo de visión: 79°
- alimentación: 12 VDC



CAMCOLD25W CAMCOLD25

€ 99,-

CÁMARA ANALÓGICA - PARA EL USO EN EXTERIORES - DOMO - IR - LENTE VARIFOCAL - 1000 LÍNEAS TV - SONY EXMOR

Esta cámara está equipada con un sensor de imágenes Sony EXMOR CMOS y un potente procesador digital de señales (DSP). El sensor EXMOR CMOS muy rápido ofrece una supresión de ruido y una velocidad de conversión A/D mejoradas. Este nuevo chipset procura una señal de vídeo de máx. 1000 líneas TV. Durante el día, esta cámara provee imágenes en color utilizando el filtro de paso de IR que filtra la luz infrarroja de tal modo que no distorsione los colores de las imágenes. De noche, la cámara cambia automáticamente al modo nocturno desactivando el filtro de paso IR y activando los LEDs IR.



- grado de protección IP: IP55
- elemento de imagen: CMOS Sony Exmor a color de 1/3"
- número de píxeles: 1305 (H) x 1049 (V) - PAL
- resolución: 1000 líneas TV
- iluminación mínima: 0.01 lux / F2.0
- LEDs IR: 36
- óptica: 2.8 - 12 mm
- ángulo de visión: 94° - 28°
- alimentación: 12 VDC



CAMCOLD26W CAMCOLD26

€ 109,-

CÁMARA ANALÓGICA - PARA EL USO EN EXTERIORES - DOMO - IR - 700 LÍNEAS TV - SONY EFFIO DSP

Esta cámara incorpora el DSP Effio de Sony. Effio (Enhanced Features and Fine Image Processor) es un procesador de alta resolución con elevada relación señal/ruido para una reproducción en color segura. La combinación de CCD y DSP produce una señal de vídeo de 700 líneas TV. Los LEDs IR ofrecen una mejor visión nocturna (hasta 15m). Caja antivandalismo a prueba de choques



- grado de protección IP: IP65
- número de píxeles: 976 (H) x 582 (V) - PAL
- resolución: 700 líneas TV
- iluminación mínima: 0.001 lux / F2.0
- LEDs IR: 24
- óptica: f3.6mm / F2.0
- ángulo de visión: 79°
- alimentación: 12 Vdc



CAMCOLD23W CAMCOLD23

€ 82,-

CÁMARA DOMO 1/3" - PARA USO EN INTERIORES - 700 LÍNEAS - SONY EFFIO - 36 LEDS IR - CARCASA ANTIVANDALISMO - LENTE VARIFOCAL - COLOR BLANCO

Esta robusta cámara domo resistente a la intemperie está equipada con un sensor de imágenes Sony 960H CCD y el DSP Effio de Sony. Effio (Enhanced Features and Fine Image Processor) es un procesador de alta resolución con buena relación señal/ruido para una reproducción en color segura. La combinación de CCD y DSP da una señal de vídeo de 700 líneas. La cámara está disponible con carcasa gris oscuro y carcasa blanca. Cámara domo con óptica varifocal de 2.8 - 12mm y 36 LEDs IR para una visión nocturna (máx. 15m).



- grado de protección IP: IP55
- número de píxeles: 976 (H) x 582 (V) - PAL -
- resolución: 700 líneas TV
- iluminación mínima: 0.001 lux / F2.0
- LEDs IR: 36
- óptica: 2.8 - 12 mm
- ángulo de visión: 94° - 28°
- alimentación: 12 Vdc



CAMCOLD24W CAMCOLD24

€ 89,-

DISCRETA CÁMARA DOMO SENSOR DE IMAGEN CCD DE 1/3" CON DSP EFFIO DE SONY - 600 LÍNEAS TV

Cámara apta para la vigilancia discreta. Baja sensibilidad a la luz de 0.05 lux (0 lux si IR está activado). Smart Light Control: control inteligente de iluminación para un ajuste dinámico de la imagen a fin de obtener imágenes totalmente claras y nítidas.



- número de píxeles: 753(H) x 582(V) - PAL -
- resolución: 600 líneas TV
- iluminación mínima: 0.05 lux
- LEDs IR: 12
- óptica: f3.8mm / F1.5
- ángulo de visión: 84.5°
- alimentación: 12Vdc



CAMCOLD20

€ 139,-



CÁMARA SONY 1/3" EN CARCASA PIR

Cámara CCTV discreta en carcasa PIR falsa. Óptica 'pinhole' f3.7mm.

- número de píxeles: 500 (H) x 582 (V) - PAL -
- resolución: 500 líneas TV
- iluminación mínima: 0.01 lx
- óptica: 'pinhole' f3.7mm
- ángulo de visión: 78°
- alimentación: 12 Vdc



CAMCOLPIR1
€ 109,-

▶▶ MINI CÁMARAS ANALÓGICAS

MINI CÁMARA SONY DE ALTA RESOLUCIÓN DE 1/3"



CAMCOLMHA9
€ 115,-

MINI CÁMARA COLOR SENSOR CMOS DE 1/3" - 380 LÍNEAS TV

Cámara CMOS a color popular con sonido. Ángulo de visión: 92° para el uso en interiores. Adaptador de red y portapilas incl.



CAMCOLBLAH2
€ 43,⁵⁰

CÁMARA COLOR PARA EMPOTRAR SENSOR CMOS A COLOR DE 1/3" - 420 LÍNEAS TV



CAMCOLBUL6C
€ 81,-

CÁMARA ESPÍA SENSOR CCD SONY DE 1/3" - 420 LÍNEAS TV



CAMCOLH3
€ 185,-

CÁMARA 'PINHOLE' A COLOR SENSOR CMOS DE 1/3" - 380 LÍNEAS TV



CAMCOLMHA5
€ 81,-



▶▶ CÁMARAS PROFESIONALES

CÁMARA DE VIGILANCIA PROFESIONAL DE ALTA RESOLUCIÓN SENSOR CCD CON DSP SONY EFFIO DE 1/3" - 600 LÍNEAS TV

Cámara profesional con DSP Sony Effio. Gracias a la función D-WDR tiene una resolución y un rango dinámico muy altos.



- número de píxeles: 753(H) x 582(V) - PAL -
- resolución: 600 líneas TV
- alimentación: 12Vdc
- óptica: optional
- grado de protección IP: -

CAMSCC18
€ 189,-

▶▶ ÓPTICAS ZOOM



CAML12B
€ 119,-



CAML21Z
€ 119,-



CAML22Z
€ 115,-

DISTANCIA FOCAL	3.5 ~ 8mm	6.0 ~ 60mm	6-60mm
RANGO DE IRIS	1.4 - cerrado (autoiris) / DD-driven	F1.4 - ∞, DC/DD-driven	1.4 - 360
ÁNGULO DE VISIÓN	90° ~ 40°	53.1° ~ 5.7°	53.1° ~ 5.7°

▶▶ ÓPTICAS CON IRIS FIJO



CAML23
€ 29,⁹⁰



CAML24
€ 29,⁹⁰

DISTANCIA FOCAL	8.0mm	4.0mm
ABERTURA	F1.6	F2.0
ÁNGULO DE VISIÓN	40°	73°

▶▶ ÓPTICAS CON AUTOIRIS



CAML15
€ 82,-



CAML16
€ 75,-



CAML17
€ 73,-



CAML18
€ 73,-



CAML19
€ 73,-

DISTANCIA FOCAL	4.0mm	4.0mm	4.0mm	4.0mm	16.0mm
RANGO DE IRIS	1.4 - 88 / video-driven	1.4 - 88 / video-driven	1.4 - 88 / video-driven	1.2 - 360 DC/DD video-driven	1.4 - 360, DC/DD-driven
ÁNGULO DE VISIÓN	76°	53°	42°	28°	21°

▶▶ ÓPTICAS



CAML12
€ 28,⁵⁰



CAML25
€ 34,⁹⁰



CAML7
€ 26,⁵⁰

DISTANCIA FOCAL	2.8mm	2.5mm	12.0mm
IRIS / ABERTURA	F2.0 fijado	F2.0 fijado	F2.0 fijado
SENSOR CCD O CMOS DE 1/3"	94°	100°	28°
SENSOR CCD O CMOS DE 1/4"	77.5°	84°	21°



▶▶ ACCESORIOS PARA CÁMARAS

CARCASA EXTERIOR DE ALUMINIO - COLOR GRIS CON VISERA

Para cámaras de vigilancia. Dimensiones: 103 x 98 x 330/370mm.



CAMWH1
€ 34,⁹⁰

CARCASA EXTERIOR - COLOR BEIGE CON CALEFACTOR, VENTILADOR Y VISERA

Máxima calidad, diseñada especialmente para las cámaras de la serie CAMSCC. IP33. Alimentación: DC 12V. Dimensiones: 118 x 107 x 410mm.



CAMWH3
€ 105,-

CARCASA EXTERIOR - COLOR GRIS CON VISERA

Para cámaras de vigilancia. Dimensiones: 112 x 105 x 210/255mm.



CAMWH5
€ 35,⁵⁰

SOPORTE DE CÁMARA - PARA CAMIP20 & CAMTVI2



CAMB20
€ 13,⁵⁰

PEQUEÑO SOPORTE DE MONTAJE

Carga: 1kg máx.



CAMB11
€ 11,⁵⁰

SOPORTE DE MONTAJE PARA CÁMARA

Carga: 2kg máx.



CAMB13
€ 18,⁵⁰

SOPORTE DE MONTAJE PARA CÁMARA

Ángulo de rotación de 360°, ángulo de inclinación de 95°.



CAMB14
€ 5,¹⁰

SOPORTE DE MONTAJE PARA CARCASA DE CÁMARA CCTV

Carga: 10kg máx.



CAMB12
€ 21,⁹⁰

SOPORTE DE CÁMARA

Altura: 285mm. Carga: 10kg máx.



CAMB5
€ 23,⁵⁰

MICRÓFONO PARA CÁMARA

Opción audio para su cámara. Interconecte este micrófono entre la cámara y la conexión hacia el grabador digital o el monitor. Longitud del cable de 60cm



MAM8
€ 22,⁵⁰

ILUMINADOR IR

Detección eficaz incluso con poca luz ambiental. Función antivaho y anticolor. Distancia de proyección máx. de ± 45m. IP66. Alimentación: adaptador de red 12VCC.



CAMIRP3
€ 185,-

▶▶ ACCESORIOS & PIEZAS DE RECAMBIO

CABLE DE ALIMENTACIÓN & CABLE DE VÍDEO PARA CCTV 10M

Cable de alimentación con conectores de alimentación. Cable coaxial para vídeo (RGB59) con conectores BNC



CCTVC10
€ 17,⁵⁰

CABLE DE ALIMENTACIÓN & CABLE DE VÍDEO PARA CCTV 20M

Cable de alimentación con conectores de alimentación. Cable coaxial para vídeo (RGB59) con conectores BNC



CCTVC20
€ 23,⁵⁰



▶▶ CÁMARAS SIMULADAS

JUEGO CON CÁMARAS FALSAS - 2 CÁMARAS "DOMO" Y 4 CÁMARAS CILÍNDRICAS

CAMD13
€ 64,-



N

CÁMARA CILÍNDRICA FALSA CON LEDS IR Y PLACA SOLAR



CAMD9
€ 27,⁹⁰

CÁMARA FALSA CON LED

Cámara de seguridad falsa. Carcasa resistente a la intemperie: aluminio (IP67). Con LED intermitente. Accesorios de montaje incl.



CAMD5
€ 33,⁹⁰

CÁMARA FALSA CON LED

Indicador LED realista. Resistente a la intemperie. Se entrega con accesorios de montaje.



CAMD7N
€ 20,⁹⁰

CÁMARA FALSA PARA USO EN INTERIORES

Se entrega con accesorios de montaje. Material: ABS.



CAMDD1
€ 18,⁵⁰

CÁMARA FALSA GIRATORIA CON LED

Con sensor de movimiento. Movimientos pan motorizados. El LED se ilumina al activar el aparato. Alimentación: 3 pilas AA (no incl.). Altura: ± 170mm.



CÁMD3
€ 10,⁹⁰

CÁMARA CILÍNDRICA FALSA CON LEDS IR



CAMD10
€ 18,⁵⁰

CÁMARA DOMO FALSA CON LEDS IR



CAMD11
€ 17,⁹⁰

CÁMARA DOMO FALSA CON LED ROJO



CAMD12
€ 8,⁸⁰

CÁMARA "DOMO" FALSA CON LED IR ROJO

Se entrega con accesorios de montaje. El LED rojo, que da un efecto realista, funciona con dos pilas AA (no incl.).

2x AA



CAMD8
€ 29,⁵⁰



▶▶ VIDEOGRABADORAS AUTÓNOMAS



VIDEOGRABADORA HD CCTV - VÍDEO ANALÓGICO & HD-TVI - 4 CANALES - EAGLE EYES - PUSH VIDEO/STATUS - IVS - 1080P



Esta videgrabadora HDCCTV digital de 4 canales puede grabar cámaras TVI & c cámaras analógicas. La videgrabadora sabe automáticamente si una cámara está conectada o no. Para cámaras analógicas graba en pantalla completa/D1 o una resolución 960H y para cámaras TVI con 1080P. Función 'backup' desde USB y red, grabación por detección de movimientos, temporizador y alarma. Función IVS con contador de personas, barrera virtual y contador unidireccional. Control a distancia de la cámara PTZ. Compatible con disco duro SATA y conexión eSATA para disco duro externo. Doble salida de vídeo de alta definición para VGA y 1080P HDMI. Control local con mando a distancia IR y ratón USB. Vigilancia avanzada por móvil gracias al software gratis EagleEyes/link. Compatible con iPad®, iPhone®, Android®, BlackBerry®, Windows® Mobile y Symbian®. Función push video con iPad, iPhone, Android smart phone y tablet. La DVR enviará las imágenes inmediatamente de canal 1 al teléfono móvil activado si la alarma se activa. La DVR enviará también mensajes 'push' si hay un problema con el sistema.

N



DVR4T1
€ 295,-

VIDEOGRABADORA HD CCTV - VÍDEO ANALÓGICO & HD-TVI - 8 CANALES - EAGLE EYES - PUSH VIDEO/STATUS - IVS - 1080P



Esta videgrabadora HDCCTV digital de 8 canales puede grabar cámaras TVI & c cámaras analógicas. La videgrabadora sabe automáticamente si una cámara está conectada o no. Para cámaras analógicas graba en pantalla completa/D1 o una resolución 960H y para cámaras TVI con 1080P. Función 'backup' desde USB y red, grabación por detección de movimientos, temporizador y alarma. Función IVS con contador de personas, barrera virtual y contador unidireccional. Control a distancia de la cámara PTZ. Compatible con disco duro SATA y conexión eSATA para disco duro externo. Doble salida de vídeo de alta definición para VGA y 1080P HDMI. Control local con mando a distancia IR y ratón USB. Vigilancia avanzada por móvil gracias al software gratis EagleEyes/link. Compatible con iPad®, iPhone®, Android®, BlackBerry®, Windows® Mobile y Symbian®. Función push video con iPad, iPhone, Android smartphone y tablet. La DVR enviará las imágenes inmediatamente del canal correspondiente al teléfono móvil activado si la alarma se activa. La DVR enviará también mensajes 'push' si hay un problema con el sistema.

N



DVR16T1
€ 799,-

VIDEOGRABADORA HD CCTV - VÍDEO ANALÓGICO & HD-TVI - 8 CANALES - EAGLE EYES - PUSH VIDEO/STATUS - IVS - 1080P



Esta videgrabadora HDCCTV digital de 8 canales puede grabar cámaras TVI & c cámaras analógicas. La videgrabadora sabe automáticamente si una cámara está conectada o no. Para cámaras analógicas graba en pantalla completa/D1 o una resolución 960H y para cámaras TVI con 1080P. Función 'backup' desde USB y red, grabación por detección de movimientos, temporizador y alarma. Función IVS con contador de personas, barrera virtual y contador unidireccional. Control a distancia de la cámara PTZ. Compatible con disco duro SATA y conexión eSATA para disco duro externo. Doble salida de vídeo de alta definición para VGA y 1080P HDMI. Control local con mando a distancia IR y ratón USB. Vigilancia avanzada por móvil gracias al software gratis EagleEyes/link. Compatible con iPad®, iPhone®, Android®, BlackBerry®, Windows® Mobile y Symbian®. Función push video con iPad, iPhone, Android smartphone y tablet. La DVR enviará las imágenes inmediatamente del canal correspondiente al teléfono móvil activado si la alarma se activa. La DVR enviará también mensajes 'push' si hay un problema con el sistema.

N



DVR8T1
€ 495,-

VIDEOGRABADORA DIGITAL FULL-FRAME H.264 DE 4 CANALES + HDMI/VGA + PUSH VIDEO + EAGLE EYES + IVS



Videgrabadora digital Full-Frame H.264 de 4 canales en tiempo real. Esto quiere decir que cada canal puede grabar 25 imágenes por segundo en pantalla completa o resolución D1. Soporta no sólo D1 tradicional, sino también la nueva grabación 960H con 960 x 576 píxeles. La grabación 960H visualiza una mejor imagen de vídeo al utilizar nuestras cámaras 960H (700TVL). Función 'backup' desde USB y red, grabación por detección de movimientos, temporizador y alarma. Función IVS con contador de personas, barrera virtual y contador unidireccional. Control a distancia de la cámara PTZ. Compatible con disco duro SATA y conexión eSATA para disco duro externo. Dual high definition video output para VGA y 1080P HDMI. Control local con mando a distancia IR y ratón USB.

N



DVR4H4
€ 209,-

VIDEOGRABADORA CCTV - VÍDEO ANALÓGICO - 4 CANALES
- EAGLE EYES - PUSH VIDEO/STATUS - 960H/D1



Videograbadora digital Full-Frame H.264 de 4 canales en tiempo real. Esto quiere decir que cada canal puede grabar 25 imágenes por segundo en pantalla completa o resolución D1. Soporta no sólo D1 tradicional, sino también la nueva grabación 960H con 960 x 576 píxeles. La grabación 960H visualiza una mejor imagen de vídeo al utilizar nuestras cámaras 960H (700TVL). Función 'backup' desde USB y red, grabación por detección de movimientos, temporizador y alarma. Compatible con disco duro SATA. Doble salida de vídeo HD para VGA y 1080P HDMI. Control con mando a distancia IR y ratón USB. Vigilancia a distancia con el software gratis EagleEyes para teléfono móvil con la función 'push status'. En caso de problemas con el DVR, este enviará inmediatamente una notificación al iPhone, iPad o un teléfono móvil Android (p.ej. pérdida de vídeo o supresión de datos HDD).



DVR4H5
 € 129,-

VIDEOGRABADORA DIGITAL FULL D1 - 8 CANALES - H.264 - 960.H
HMDI/VGA - EAGLE EYES - PUSH VIDEO - IVS



Videograbadora digital Full-Frame H.264 de 8 canales en tiempo real. Esto quiere decir que cada canal puede grabar 25 imágenes por segundo en pantalla completa o resolución D1. Soporta no sólo D1 tradicional, sino también la nueva grabación 960H con 960 x 576 píxeles. La grabación 960H visualiza una mejor imagen de vídeo al utilizar nuestras cámaras 960H (700TVL). Función 'backup' desde USB y red, grabación por detección de movimientos, temporizador y alarma. Función IVS con contador de personas, barrera virtual y contador unidireccional. Control a distancia de la cámara PTZ. Compatible con disco duro SATA y conexión eSATA para disco duro externo. Dual high definition video output para VGA y 1080P HDMI. Control local con mando a distancia IR y ratón USB. Vigilancia avanzada por móvil gracias al software gratis EagleEyes. Compatible con iPad, iPhone, Android, BlackBerry, Windows Mobile y Symbian. Función push video con iPad, iPhone, Android smart phone y tablet. La DVR enviará las imágenes inmediatamente de canal 1 y/o 2 al teléfono móvil activado si la alarma se activa. La DVR enviará también mensajes 'push' si hay un problema con el sistema.



DVR8H3
 € 559,-

VIDEOGRABADORA DIGITAL - 8 CANALES - H.264
HMDI/VGA - EAGLE EYES - PUSH VIDEO



Videograbadora H.264 digital de 8 canales en tiempo real con menú OSD gráfico. Copia de seguridad USB y red, grabación después de la detección de movimientos, temporizador y entradas de alarma. Control a distancia de la cámara PTZ con RS-485. Soporta disco duro SATA HD y dos salidas de vídeo de alta definición para VGA y 1080P HDMI. Control local con mando a distancia IR y ratón USB. Vigilancia avanzada por móvil gracias al software gratis EagleEyes. Compatible con iPad, iPhone, Android, BlackBerry, Windows Mobile y Symbian. Función push video con iPad, iPhone, Android smart phone y tablet. La DVR enviará las imágenes inmediatamente de canal 1 al teléfono móvil activado si la alarma se activa. La DVR enviará también mensajes 'push' si hay un problema con el sistema. Observación: Utilice sólo los ratones recomendados (véase opciones) para evitar problemas de compatibilidad.



DVR8H2
 € 345,-

VIDEOGRABADORA CCTV - VÍDEO ANALÓGICO - 4 CANALES
- EAGLE EYES - PUSH VIDEO/STATUS - 960H/D1

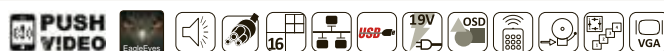

Videograbadora digital Full-Frame H.264 de 4 canales en tiempo real. Esto quiere decir que cada canal puede grabar 25 imágenes por segundo en pantalla completa o resolución D1. Soporta no sólo D1 tradicional, sino también la nueva grabación 960H con 960 x 576 píxeles. La grabación 960H visualiza una mejor imagen de vídeo al utilizar nuestras cámaras 960H (700TVL). Función 'backup' desde USB y red, grabación por detección de movimientos, temporizador y alarma. Compatible con disco duro SATA y conexión eSATA para disco duro externo. Doble salida de vídeo HD para VGA y 1080P HDMI. Control con mando a distancia IR y ratón USB. Con función 'push video' para iPad, iPhone, Android y tablet. La DVR enviará las imágenes de vídeo de los canales 1, 2, 3 & 4 inmediatamente al teléfono móvil activado. También incluye la función 'push status'. En caso de problemas con el DVR, este enviará inmediatamente una notificación al iPhone, iPad o un teléfono móvil Android (p.ej. pérdida de vídeo o supresión de datos HDD).



DVR16H3
 € 369,-



▶▶ VIDEOGRABADORAS DIGITALES & DISCOS DUROS

TARJETA DVR DE 4 CANALES - 25IPS PARA WINDOWS XP, 7® 64-BIT

Entrada de vídeo de 4 canales por PC. La velocidad máx. de reproducción/grabación es de 25ips (PAL) y 30ips (NTSC). Instale hasta 4 tarjetas en un PC (para un total de 16 canales por PC). Activación multialarma: sensor, movimiento, pérdida de la imagen y falta de memoria HDD. Modos de grabación: manual, grabación programada, después de detección de movimientos y después de la activación de un sensor. Compresión vídeo H.264.

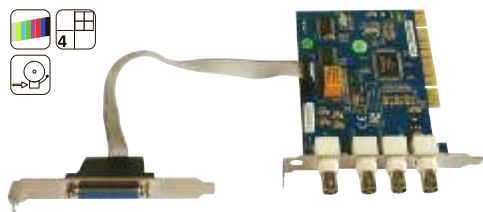

VCC6
€ 72,-

DISCO DURO SATA

500 GB 1TB
Fiabilidad 24x7 para la transmisión y el almacenamiento de vídeo

Los discos duros para vigilancia WD Purple están contruidos para su compatibilidad con los principales fabricantes de chipsets y chasis líderes del sector para lograr la integración con su sistema de vigilancia vídeo. Compruebe nuestro selector de compatibilidad para encontrar el disco adecuado para usted.



HD500GB/S



HD1TB/S

▶▶ MONITORES - COLOR

MONITOR LED PHILIPS SMART CONTROL

21.5" - 16:9

Tecnología LED para colores naturales. SmartImage: para optimizar la configuración de imagen fácilmente. SmartContrast: imágenes claras, nítidas y brillantes.



MONSCA9
€ 359,-

MONITOR LCD PHILIPS - BRILLANCE - 19" - VGA - DVI

- imágenes TrueVision de una calidad excepcional
- doble entrada compatible VGA y DVI
- es posible inclinar la pantalla para conseguir un ángulo de visión óptimo
- ajuste de la pantalla sin complicaciones con SmartControl II
- resolución: 1280 x 1024 @ 60Hz
- colores: 16.7M
- tiempo en respuesta: 5ms

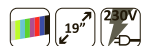

MONSCA5N
€ 395,-

MONITOR TFT-LCD 2.36" PARA LA INSTALACIÓN DE CCTV

monitor profesional para la instalación y el ajuste de cámaras de vigilancia



MONCOLH2
€ 175,-

▶▶ APLICACIONES VIDEO ANALÓGICAS

CONVERTIDOR VIDEO A VGA

Un producto de alta calidad a un precio irrisorio. Alta calidad de imagen. Fácil instalación. Apto para cualquier aparato de imágenes.
Resolución: 1024 x 768 @ 60Hz o 1280 x 1024@60Hz (seleccionable). Alimentación: adaptador 12VDC/500mA (incl.).



VASM0N2N
€ 119,-

CONVERTIDOR MONITOR VIDEO A VGA

Este convertidor da la posibilidad de conectar una fuente de vídeo compuesto clásico (DVD, cámara de vigilancia, etc.) a una pantalla con entrada VGA.
Resoluciones soportadas: 640 x 480, 800 x 600, 1024 x 768, 1440 x 900, 1208 x 1024 @ 60Hz. Incluye: 1 x adaptador de red de 7.5V/1A, 1 x cable de vídeo RCA (1.2m), 1 x cable de audio 3.5mm (1.2m), 1 x cable VGA (1m).



VASM0N3
€ 91,-

CONVERTIDOR VGA A VIDEO

Este convertidor le permite conectar la salida VGA del ordenador, y esto sin software, a una entrada prevista para una señal compuesta (televisor clásico) vídeo o S-Video.
Resolución: hasta 1024 x 768. Salida RGB (soporta el formato de empotramiento). Incluye: 1 x cable de vídeo RCA (1.2m), 1 x cable de alimentación USB (1.2m), 1 x cable VGA (1m).



VASM0N4
€ 74,-

AMPLIFICADOR DE LA SEÑAL VIDEO

4 ENTRADAS / 4 SALIDAS
Extenso ancho de banda, amplificación de la ganancia de vídeo. Ajuste de compensación HF: ganancia de la imagen ajustable en 10dB, ajuste de la nitidez y el brillo. Rango de transmisión: hasta 1000m (cable coaxial RG-59). LED de alimentación ON / OFF. Se puede conectar a una cámara de vídeo, un multiplexor, un VCR, un lector de DVD, etc.



VAS4A
€ 185,-

MODULADOR RF PROFESIONAL AUDIO/VIDEO

Esta caja le permite añadir las señales de audio y vídeo que vienen de una salida de vídeo (un lector DVD, un magnetoscopio, una cámara de vídeo, una consola de vídeo, etc.) a un canal RF libre del televisor. Alimentación: 9VDC / 200mA (adaptador incl.).



CAMRFM3
€ 49,⁵⁰

▶▶ MÓDULOS DE CONVERSIÓN DE VIDEO

JUEGO DE BALUN VIDEO/ALIMENTACIÓN DE 4 CANALES PARA SEÑALES DE VIDEO Y TENSIONES DE ALIMENTACIÓN

permite la transmisión de señales de vídeo por cable CAT5E/6 en lugar de cable coaxial

CV045
€ 255,-



BALUN VIDEO/ALIMENTACIÓN TVI CON TERMINAL 8P8C (RJ45) Y CABLES DE ALIMENTACIÓN/ BNC - PAR



CV049
€ 29,⁹⁰

BALUN VIDEO/ALIMENTACIÓN CON TERMINAL 8P8C (RJ45)

Permite la transmisión de señales de vídeo por cable CAT5E/6 en lugar de cable coaxial.



CV041
€ 32,⁹⁰

BALUN VIDEO CON BORNE DE CONEXIÓN PUSH-PIN

Permite la transmisión de señales de vídeo por cable CAT5E/6 en lugar de cable coaxial.



CV042
€ 14,⁹⁰

BALUN VIDEO CON BORNE DE CONEXIÓN PUSH-PIN

Permite la transmisión de señales de vídeo por cable CAT5E/6 en lugar de cable coaxial.



CV043
€ 29,⁵⁰



▶▶ POWER-OVER-ETHERNET

SWITCH POE DE 5 PUERTOS 10/100MBPS, 4 PUERTOS POE

Expanda sus conexiones de red disponibles con las regletas Eminent PoE (Power over Ethernet). Las regletas PoE alimentan sus dispositivos de red conectados a la regleta PoE. Conecte puntos de acceso, cámaras IP y teléfonos VoIP, compatibles con PoE, mediante un cable UTP (Cat 5, 5e o 6) a la regleta PoE. Los dispositivos conectados no necesitan otras fuentes de alimentación. Es una solución ideal para pequeñas oficinas, oficinas domésticas y empresas.



EM4430
€ 105,-



SWITCH POE DE SOBREMESA CON 8 PUERTOS A 10/100 MBPS

POWER OVER ETHERNET (POE)

El switch PoE de sobremesa con 8 puertos a 10/100 Mbps POE03 permite conectar entre sí dispositivos de red de un modo sencillo. 4 de los 8 puertos RJ45 con negociación automática (del puerto 1 al 4) del switch soportan el modo Power over Ethernet (PoE). Estos puertos PoE detectan automáticamente la presencia de dispositivos PoE compatibles con el estándar IEEE 802.3af y les suministran alimentación eléctrica. Con la tecnología PoE, la energía eléctrica se transmite junto a los datos a través de un solo cable, lo que permite llevar la red a aquellos puntos en los que no se disponga de conexiones o tomas de corriente eléctrica. De este modo, podrá instalar de un modo permanente dispositivos tales como puntos de acceso, cámaras IP, etc. Cámaras IP compatibles: CAMIP11, CAMIP12



POE03
€ 179,-

CISCO - SWITCH POE PROFESIONAL DE 8 PUERTOS 10/100M

Este switch de CISCO es un switch PoE profesional de 8 puertos 10/100M y se caracteriza por su alta potencia y fiabilidad. Fácil y rápida instalación y configuración por una interfaz basada en la web, incluso para usuarios sin experiencia en informática. El POE04 está equipado con 8 puertos PoE (Power over Ethernet). Estos puertos PoE detectan automáticamente la presencia de dispositivos PoE compatibles con el estándar IEEE 802.3af y les suministran alimentación eléctrica. Con la tecnología PoE, la energía eléctrica se transmite junto a los datos a través de un solo cable, lo que permite llevar la red a aquellos puntos en los que no se disponga de conexiones o tomas de corriente eléctrica. De este modo, podrá instalar de un modo permanente dispositivos tales como puntos de acceso, cámaras IP, etc.



POE04
€ 559,-



INJECTOR POE

POWER OVER ETHERNET (POE)

La tecnología Power over Ethernet (PoE) permite transmitir datos y corriente a través de un cable de par trenzado estándar de la red LAN. De este modo, puede llevar la red a aquellos puntos en los que no existe suministro eléctrico y poder utilizar dispositivos tales como puntos de acceso y cámaras o teléfonos IP. Fuente externa de alimentación. El POE01 cumple por completo el estándar IEEE 802.3AF.



POE01
€ 58,-

KIT ADAPTADOR POE

POWER OVER ETHERNET (POE)

El PEO02 está diseñado para suministrar alimentación y datos a través de un solo cable Ethernet a un dispositivo Ethernet compatible situado a una distancia de hasta 100 metros. Este kit PoE emplea dos dispositivos. Uno de ellos es el "inyector" cuya misión es suministrar alimentación y datos en un solo cable Ethernet. Por otro lado se encuentra el "splitter", colocado en el punto de recepción deseado, que reparte de nuevo la corriente eléctrica y datos en dos cables separados a los que se conecta el dispositivo Ethernet.



PEO02
€ 54,-

JUEGO ADAPTADOR PASIVO POE

Transmite alimentación y datos a través de un solo cable de Ethernet. Diseñado para la cámara Cámara Easy Pro View IP.



EM6253
no disponible en España



▶▶ E-ALARM SISTEMA DE ALARMA MÓVIL INALÁMBRICO

EMINENT

KIT DE INICIO

El kit de inicio del sistema de alarma móvil inalámbrico EM8610 es la solución perfecta para proteger su hogar y oficina. El EM8610 funciona a través de una red móvil fiable. Con las baterías de reserva incluidas tendrá la certeza de que el sistema continúa operativo en el caso de que se produzca de un corte de energía. La configuración del sistema de alarma es muy sencilla. El kit de inicio tiene un panel de control (con uso de tarjeta SIM*), 1 detector de movimiento inalámbrico, 1 contacto inalámbrico para puertas y ventanas, 2 mandos a distancia, 2 etiquetas RFID y adaptador de alimentación. El sistema de alarma admite hasta 50 sensores inalámbricos. Se admiten hasta 5 números de teléfono programables. Suficiente para proteger su hogar u oficina cómodamente. Controle el sistema de alarma de Eminent a través del panel de control, el mando a distancia, la etiqueta RFID o a través de la aplicación de alarma de Eminent para Apple iOS o Android.



EM8610
no disponible en España

TECLADO NUMÉRICO REMOTO INALÁMBRICO PARA EM8610

Coloque el teclado numérico cerca de su puerta delantera/trasera. Active y desactive el sistema de alarma con el teclado numérico. Pase una tarjeta RFID por delante del teclado numérico para desactivar la e-Alarm.



EM8622
no disponible en España

DETECTOR DE MOVIMIENTOS PIR INALÁMBRICO INMUNE A MASCOTAS PARA EM8610

El sensor PIR especial es inmune a mascotas e ignora los animales domésticos de hasta 25 kg. Detecta movimiento en un ángulo de 110 grados y su alcance es de 8 metros



EM8650
no disponible en España

REPETIDOR PARA EM8610

Amplifica la señal de los sensores inalámbricos.



EM8625
no disponible en España

TARJETA RFID PARA EM8610

La tarjeta RFID EM8620 es adecuada para el Sistema de alarma inalámbrico Eminent EM8610. La tarjeta RFID es compacta y, por lo tanto, fácil de llevar. Simplemente coloque su tarjeta RFID en la parte frontal del panel de control para apagar fácilmente el sistema de alarma.



EM8620
no disponible en España

MANDO A DISTANCIA PARA EM8610

El mando a distancia es muy fácil de usar para todo el mundo. El mando a distancia incluye un botón de pánico.



EM8621
no disponible en España

CONTACTO INALÁMBRICO PARA PUERTAS Y VENTANAS PARA EM8610

Este contacto magnético está diseñado para puertas y ventanas.



EM8660
no disponible en España

SIRENA EXTERIOR ALIMENTADA CON ENERGÍA SOLAR PARA EM8610

La Sirena exterior está equipada con un panel solar y una batería de reserva. La Sirena exterior incluye un adaptador de alimentación externa. La Sirena emite un sonido potente de 120dB y una luz intermitente estroboscópica.



EM8670
no disponible en España

DETECTOR DE VIBRACIONES INALÁMBRICO PARA EM8610

El Detector de Vibraciones Inalámbrico detecta las vibraciones en lugares como ventanas, puertas y cajones. Dispone de 3 niveles de sensibilidad para evitar que se active la alarma erróneamente.



EM8665
no disponible en España

SIRENA INALÁMBRICA

La Sirena Inalámbrica EM8676 de Eminent con función de alarma independiente está diseñada para ser utilizada con el Sistema de Alarma Inalámbrico EM8610. La sirena EM8676 es alimentada a través de una toma de corriente. Utilice la sirena EM8676 junto con la e-Alarm como sirena inalámbrica con luz estroboscópica. También puede utilizar la sirena EM8676 como alarma independiente. Añada un máximo de 40 accesorios inalámbricos a la sirena y cree su propio sistema de alarma.



EM8676
no disponible en España



▶▶ ALARMAS DE CASA & ALARMAS PERSONALES

SISTEMA DE ALARMA INALÁMBRICO CON MÓDULO GSM - 868.6375 MHZ

El CTC1000 está equipado con un módulo GSM de dos bandas. Esta consola de control de 30 zonas es fácil de utilizar, flexible y fiable. En caso de emergencia, enviará un mensaje SMS a los teléfonos móviles seleccionados. Introduzca sencillamente una tarjeta SIM y disfrute de una protección completa en cualquier momento y lugar. Inteligente, sofisticado y seguro, el CTC1000 es, sin duda, el sistema de alarma inalámbrico más avanzado que existe.



CTC1000
€ 435,-

TECLADO DE CONTROL REMOTO PARA CTC1000 - 868.6375 MHZ

El CTC1000KP es un teclado de control inalámbrico, duradero y de alta tecnología que le permite controlar el sistema de alarma a distancia. Permite activar y desactivar el sistema de alarma a través de ondas de radio. Está equipado con un contacto antisabotaje por lo que es imposible abrir la carcasa o desmontarla sin que le avise. Funciona con una pila de litio que no consume nada si el aparato no está funcionando.



CTC1000KP
€ 135,-

DETECTOR DE MOVIMIENTOS PIR PARA CTC1000 - 868.6375 MHZ

Este compacto detector de movimientos PIR y discreto está equipado con un ajuste de sensibilidad automático y dependiendo del entorno. No se activa en caso de falsas alarmas causadas por animales. El CTC1000PIR está equipado con un contacto antisabotaje, una función de autodiagnóstico para un funcionamiento impecable y funciona con una pila de litio.



CTC1000PIR
€ 115,-

ALARMA EXTERIOR PARA CTC1000 - 868.6375 MHZ

La CTC1000SO inalámbrica funciona con pilas y está equipada con una sirena y una luz apta para uso en exteriores. Hay dos maneras de utilizarla: a) El aparato funciona como parte de un sistema de alarma inalámbrico. La alarma exterior recibe señales del panel de control y activa la sirena y la luz. b) El aparato funciona de manera autónoma. Es posible instalar hasta 10 aparatos. Puede controlar el sistema con el mando a distancia o el teclado remoto. Al recibir una señal de alarma, se activan la sirena y la luz.



CTC1000SO
€ 189,-

CONTACTO DE PUERTA/VENTANA PARA CTC1000 - 868.6375 MHZ

Este compacto contacto de puerta le avisa si una ventana o una puerta está abierta (estado 'abierto' y 'cerrado'). El CTC1000DS funciona con una pila de litio y está equipado con un contacto antisabotaje por lo que es imposible abrir la carcasa o desmontarla. Autodiagnóstico incorporado para un funcionamiento impecable. También es posible conectar un sensor con cables utilizando la conexión de extensión.



CTC1000DS
€ 68,-

DETECTOR DE AGUA PARA CTC1000 - 868.6375 MHZ

Este detector de agua le avisa en caso de detectar una fuga de agua causada por un escape en la tubería, por una lavadora defectuosa, etc. Proteja todas sus posesiones contra daños causados por inundaciones.



CTC1000WS
€ 81,-

MANDO A DISTANCIA PARA CTC1000 - 868.6375 MHZ

Es posible controlar el sistema de alarma con este mando a distancia. Si fuera necesario, puede activar el sistema de alarma con una presión en el botón de pánico. El CTC1000RC funciona con una pila de litio para una duración de vida prolongada.



CTC1000RC
€ 57,-

SIRENA INALÁMBRICA PARA INTERIORES PARA CTC1000 - 868.6375 MHZ

Esta sirena inalámbrica funciona con pila y es apta para el uso en interiores.



CTC1000SI
€ 155,-



SISTEMA DE ALARMA GSM INALÁMBRICA

Sistema de alarma GSM controlable con app

- **reciba** notificaciones mediante mensaje de texto o llamada
- **funciona** con una tarjeta SIM GSM
- **Controlable** a distancia y programable mediante la app gratuita EM8605 (iOS® y Android®) y funciona mediante mensajes de texto SMS
- **conectable** con 50 sensores inalámbricos
- **alimentación:** 110 - 240 VAC 50-60 Hz
- **sirena** interna: 110 dB
- **frecuencia** del sensor: 433 MHz
- **alcance** inalámbrico: máx. 80 m (sin obstáculos)



EM8605

no disponible en España

VIDEOPORTERO A COLOR

Videopuerto (manos libres) para uso doméstico.

La unidad interna está equipada con un monitor LCD de 7" con botones de control capacitivos.

La robusta unidad externa es de metal y está equipada con LEDs IR para una visión nocturna.



SCAMSET
€ 225,-

SISTEMA DE SEGURIDAD INALÁMBRICO

Esta alarma básica permite Fácil localización del intruso gracias al icono para cada una de las 9 zonas y acepta hasta 16 sensores inalámbricos adicionales. Este sistema no sólo incluye la unidad central sino también un sensor PIR (HAM1000WS/MDS), un mando a distancia (HAM1000WS/RC) y el adaptador de red para la unidad central.



HAM1000WS

€ 139,-

DETECTOR DE MOVIMIENTOS ADICIONAL

HAM1000WS/MDS

€ 49,⁵⁰



MANDO A DISTANCIA INALÁMBRICO

HAM1000WS/RC

€ 32,⁵⁰



SENSOR INALÁMBRICO DE PUERTA/ VENTANAS

HAM1000WS/DWS

€ 40,⁵⁰



SENSOR INALÁMBRICO DE PUERTA/ VENTANAS

HAM1000WS/SDWS

€ 42,⁹⁰

MODELO COMPACTO.



SISTEMA DE ALARMA CON CABLES CON CABLES

Este sistema de alarma permite controlar 8 zonas de vigilancia divididas en 2 secciones y activarlas/desactivarlas por el panel de control digital. Es posible conectar hasta 4 paneles. Este sistema no sólo incluye la unidad central de alarma sino también un panel de control (HAA263D), 2 detectores PIR (HAA52N), una sirena, un botón de pánico (HAA60), 5 contactos magnéticos reed y un adaptador de red.



HAM263D

€ 305,-

PANEL DE CONTROL PARA HAM263D



HAA263D

€ 55,-



▶▶ ALARMAS DE CASA & ALARMAS PERSONALES

ALARMA DE PUERTA/VENTANA

Sistema de alarma básico con sensor de vibraciones y sensor magnético. Fije el sensor magnético a la puerta o la ventana. En el modo de espera (standby), la placa solar alimenta el aparato. En caso de activación de la alarma, la batería lo alimentaría.



HAM200
€ 29,⁵⁰

SISTEMA DE ALARMA PIR CON MANDO A DISTANCIA

Sistema de alarma básico con detector de movimiento PIR. El sensor PIR detecta intrusos. El mando a distancia IR le permite activar y desactivar la alarma. En el modo de espera (standby), la placa solar alimenta el aparato. En caso de activación de la alarma, la batería lo alimentaría.



HAM201
€ 45,⁹⁰

SISTEMA DE ALARMA PIR CON CÁMARA Y MANDO A DISTANCIA

Sistema de alarma básico con detector de movimiento PIR y cámara. El sensor PIR detecta intrusos y la cámara empieza a grabar. El mando a distancia IR le permite activar y desactivar la alarma. En el modo de espera (standby), la placa solar alimenta el aparato. En caso de activación de la alarma y grabación de vídeo, la batería lo alimentaría.



HAM202
€ 139,-

TIMBRE DE ALARMA CON DETECTOR PIR DE MOVIMIENTOS

CON FUNCIÓN DE ALARMA
Gracias a su tecnología precisa y sin interferencias, el HAM25 es un aparato eficaz para la detección de movimientos de personas. Apto para el uso en habitaciones, apartamentos, hoteles, empresas, etc.

HAM25
€ 39,⁹⁰



ALARMA DE VENTANAS/PUERTAS

Fácil instalación sin cableado. 105dB. Alimentación: 3 x pila de botón V13GAC por juego (no incl.).

LA ALARMA SE ACTIVA EN CUANTO SE ABRA LA PUERTA O LA VENTANA

HAM103
€ 7,⁹⁰



▶▶ ALARMA SIMULADA

SIMULADOR DE TV - PROTECCIÓN ANTIRROBO

Simula una televisión auténtica. Sensor de luz con temporizador automático incorporado.

MOND1
€ 26,⁹⁰



SIRENA DE ALARMA FALSA CON LED INTERMITENTE

HAMD1
€ 22,⁹⁰



▶▶ SISTEMAS DE SEGURIDAD CABLEADOS

DETECTOR DE VIBRACIONES

2 en 1: contactos NC & NA. Contacto antisabotaje para circuito NC. Contactos dorados. Robusta caja ABS.

HAA15
€ 4,⁹⁵



BOTÓN DE PÁNICO

Conexiones NC & NA. Montaje con tornillos. Contacto momentáneo (OFF/ON): 0.5A / 24Vcc máx.

HAA60
€ 10,⁵⁰





▶▶ DETECTORES PIR

DETECTOR PIR DE TECHO PARA MONTAJE EN EL TECHO

Modo de detección: difusión cónica de los rayos (360°), Ø 11m al instalar el detector a una altura de 3.6m. Alimentación: 8 - 16Vcc. temporización: 2 - 3 segundos. Con salida antisabotaje e indicación LED.



HAA50
€ 55,-

DETECTOR PIR

Detección de dos tipos de señales. Tecnología SMD de bajo consumo. Anchura de los impulsos y sensibilidad ajustables. Compensación automática de la temperatura. Fácil instalación. Indicación del estado por LEDs: amarillo: rotura de cristal, rojo: alarma, verde: señal de choques.



CON
DETECTOR
DE ROTURA
DE CRISTAL

HAA55
€ 41,⁹⁰

DETECTOR PIR SENSOR PIR ESTÁNDAR

Doble sensor piroeléctrico. Tratamiento de señales con polaridad alternante. Protocolos de seguridad incorporados en el microprocesador. No sensible a las interferencias de frecuencia gracias a los componentes SMT. Respuesta normal o cuenta de impulsos.



HAA52N
€ 37,⁹⁰

DETECTOR PIR CON SISTEMA "DOUBLE TWIN OPTICS"

Tiempo de calentamiento: 2 minutos con LED intermitente
Temporización: 2-3 segundos. Con LEDs de prueba. Alimentación: 12VCC (9-16VCC)/15mA.



HAA54
€ 66,-

▶▶ SENSORES FOTOELÉCTRICOS

SENSOR FOTOELÉCTRICO ALCANCE DE 30M.



- alcance: 30m
- tensión de entrada: DC 12~240V ± 10% o AC 24~240V ± 10%
- grado de protección IP: IP44

PEM30DN
€ 135,-

BARRERA INFRARROJA CON 'GONG'



- detección de entrada de visitantes • le avisa automáticamente • detecta la presencia de personas
- rango de detección nom.: 7 m
- grado de protección IP: IP44 / uso en interiores

PEM7D
€ 98,-

CONTADOR PARA EL PEM7D

PEM7D/C
€ 51,-



CAPUCHÓN DE REFLECTOR PARA LA SERIE PEM PARA LA SERIE PEM.

PEMSS
€ 6,⁹⁰



SENSOR FOTOELÉCTRICO

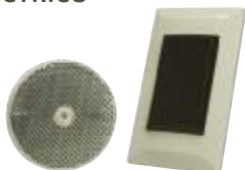

- no se empaña
- sólo para el uso en interiores
- alcance: 7m

PEM7DBI
€ 85,-

SENSOR FOTOELÉCTRICO



- alcance: 10m
- tensión de entrada: AC/DC 12~250V ± 10%
- grado de protección IP: IP44

PEM10D
€ 93,-

SENSOR FOTOELÉCTRICO



- grado de protección IP: 44
- tensión de entrada: 12 - 250V AC o DC
- alcance: hasta 10m

PEM10D2
€ 109,-



▶▶ CONTACTOS MAGNÉTICOS

- contacto magnético para empotrar en puertas y ventanas
- montaje con tornillos
- contactos NC
- diámetro de montaje: 9.5mm
- distancia operativa: máx. 20mm
- tensión: 125VAC / 0.5A



HAA24
€ 8,⁷⁰

- para empotrar
- ideal para puertas de acero (dependiendo de la instalación, la aplicación y las dimensiones de la puerta de acero)
- contacto: bucle cerrado, normalmente cerrado
- abertura: 25mm
- valores: 0.5A@100VDC



HAA303
€ 4,⁵⁰

- para empotrar
- ideal para puertas de acero (dependiendo de la instalación, la aplicación y las dimensiones de la puerta de acero)
- contacto: bucle cerrado, normalmente cerrado
- abertura: 20mm
- valores: 0.5A@100VDC



HAA307
€ 4,⁵⁰

- para empotrar
- apto para puertas y ventanas
- ideal para puertas de acero (dependiendo de la instalación, la aplicación y las dimensiones de la puerta de acero)
- contacto: bucle cerrado, normalmente cerrado
- abertura: 15mm
- valores: 0.5A@100VDC



HAA304
€ 4,⁵⁰

- para empotrar
- ideal para puertas de acero (dependiendo de la instalación, la aplicación y las dimensiones de la puerta de acero)
- contacto: bucle cerrado, normalmente cerrado
- abertura: 15mm
- valores: 0.5A@100VDC
- dimensiones: Ø9 x 14.5mm



HAA306
€ 4,⁵⁰

- contacto reed de bolas
- contacto NC
- diámetro de montaje: 19.5mm
- abertura: 3.5mm máx.
- tensión de conmutación DC: 100V
- tensión de conmutación AC: 125V
- dimensiones: 40.5 x 21.5 x 46.1mm



HAA29
€ 7,⁹⁰

- bornes ocultos
- agujero más grande comparado con los interruptores convencionales
- puntos de prueba circuito abierto/cerrado
- contacto: bucle cerrado, normalmente cerrado
- abertura: 25mm
- valores: 0.5A@100VDC
- dimensiones ((Lo x An x Al): 53 x 15.5 x 16 mm)



HAA305
€ 4,⁵⁰

- bornes ocultos
- agujero más grande comparado con los interruptores convencionales
- contacto: bucle cerrado, normalmente cerrado
- abertura: 25mm
- montaje: superficie/conexiones por tornillo
- valores: 0.5A@100VDC



HAA301
€ 4,⁵⁰

- fácil de instalar gracias a las conexiones por tornillo
- bornes ocultos
- agujero más grande comparado con los interruptores convencionales
- abertura: 25mm
- montaje: superficie/conexiones por tornillo
- valores: 0.5A@100VDC



HAA309
€ 5,⁷⁰

- bornes ocultos
- agujero más grande comparado con los interruptores convencionales
- contacto: bucle cerrado, normalmente cerrado
- abertura: 25mm
- montaje: superficie/conexiones por tornillo
- valores: 0.5A@100VDC



HAA302
€ 4,⁵⁰

- contacto magnético estándar: NA & NC
- montaje con tornillos o con cinta adhesiva de doble cara
- contactos: 24 Vdc / 0.3 A
- abertura: 15 mm máx.
- dimensiones: 64 x 15 x 13.8 mm



HAA27
€ 7,⁹⁰

- abertura: 15mm
- montaje: para el montaje en una superficie
- valores: 0.5A@100VDC



HAA308
€ 4,⁵⁰

- mini contacto magnético NC (si se activa por el imán)
- tensión de conmutación (máx.): 100V AC/DC
- distancia operativa: máx. 20mm
- dimensiones: 34 x 15 x 8mm



HAA300
€ 7,⁷⁰



▶▶ TECLADOS

TECLADO DIGITAL CON LECTOR DE TARJETAS

3 SALIDAS RELÉ - RESISTENTE A LA INTEMPERIE

El HAA2866 es un teclado digital autónomo y resistente a la intemperie. Está equipado con 3 salidas relé y funciona no sólo como teclado digital sino también como lector de tarjetas EM.



HAA2866
€ 105,-



TARJETA DE ACCESO OPCIONAL PARA HAA2866 - HAA2890



HAA2866/TAG
€ 3,⁵⁰

TARJETA DE ACCESO OPCIONAL - TIPO LLAVERO PARA HAA2866 - HAA2890



HAA2866/TAG2
€ 4,⁶⁵

TECLADO DIGITAL AUTÓNOMO

Teclado con teclas metálicas retroiluminadas. Antivandalismo, resistente a la intemperie. Están posibles más de 100 millones de códigos. Se puede utilizar como teclado autónomo o en un sistema con varios teclados. Introducción automática o manual del código. Apto para un empotramiento mural o una fijación a un palo.



HAA2850
€ 189,-

UNIDAD DE CONTROL 'SPLIT-DECODED'

La HAA2801 es un sistema de control de acceso autónomo. Ha sido diseñada para utilizarla con los teclados numéricos de la serie HAA2800 en sistemas 'split-decoded'.



HAA2801
€ 74,-

TECLADO DIGITAL CON LECTOR DE TARJETAS

DOBLE RELÉ - RESISTENTE A LA INTEMPERIE IP55

El HAA2890 es un teclado compacto, autónomo y resistente a la intemperie, apto para el montaje vertical. Es posible abrir la puerta por clave o tarjeta de proximidad (EM).



HAA2890
€ 99,-



TECLADO DIGITAL AUTÓNOMO

Estos teclados, compatibles con casi cualquier sistema de bloqueo electrónico, se utilizan como aparato de control en sistemas de seguridad y máquinas. Más de 100 millones de códigos de usuarios (en el modo 'multiusuario'). Los datos programados se guardarán en una memoria no volátil. Teclas con señal acústica.



HAA85BL
€ 68,-

TECLADO DIGITAL AUTÓNOMO

El HAA9523S es un teclado digital y autónomo que asegura la seguridad de un edificio comercial o residencial a precio razonable. Este teclado es compatible con casi cualquier sistema de bloqueo electrónico y se utiliza como aparato de control en sistemas de seguridad y máquinas. Para varios usuarios (máx. 120) que pueden programar su propio código. Los datos programados se guardarán en una memoria no volátil. Entregado con contacto antisabotaje y caja de plástico. Teclas con señal acústica.



HAA9523S
€ 69,-

INTERRUPTOR DE LLAVE

Entregado con caja de plástico para montaje mural. 2 LEDs de estado. Contactos: 250Vca - 1.5A máx.



HAA80
€ 41,⁹⁰

INTERRUPTOR DE LLAVE CON CONTACTO MOMENTÁNEO MONTAJE EN SUPERFICIE

HAA80MK
€ 46,⁹⁰

ABREPUERTAS ELÉCTRICO

Abrepuertas universal compatible con la mayoría de las cerraduras estándar. Mecanismo reversible para puertas a izquierdas y derechas. normalmente abierto (NA)

HAA272
€ 69,-





►► SIRENAS

SIRENA + ESTROBOSCOPIO

Sirena con estroboscopio para el uso tanto en interiores como en exteriores. Potencia sonora de más de 100dB. Posibilidad de una gestión por separado de dos unidades. Tensión: 6~15VCC. Consumo: 200mA (sirena)/250mA (lámpara). Potencia sonora: 118dB. Dimensiones: 120 x 74 x 42mm.



SV/PSL3R
€ 20,⁹⁰



SV/PSL3B
€ 20,⁹⁰

SIRENA EXTERIOR CON LUZ ESTROBOSCÓPICA PARA SISTEMA DE ALARMA COLOR ROJO



SV/PSL1
€ 12,⁹⁰

SIRENA RESISTENTE A LA INTEMPERIE 1 TONO. 12V - 20W - 108DB.

Un tono. Cables incl.



SV/PS16
€ 18,⁵⁰

SIRENA ELECTRÓNICA 6 TONOS. 12V/1.2A - 20W - 115DB.

12VC / 20W - 115dB



SV/PS10N'6T
€ 24,⁵⁰

MINI SIRENA PIEZOELÉCTRICA

No ocupa mucho espacio. Sirena potente de 107dB. 6-12Vdc / 140mA. Para coches, motos, escúteres, sistemas de protección de caja, etc.



SV/PS1
€ 5,⁴⁰

SIRENA EXTERIOR PARA SISTEMAS DE ALARMA 120 DB, COLOR MARFIL

Sirena exterior para montar en un lugar escondido.



SV/PS93
€ 19,⁵⁰

MINI SIRENA PIEZOELÉCTRICA - 4 ELEMENTOS PIEZO 97DB, COLOR MARFIL



SV/PS4
€ 20,⁵⁰

MINI SIRENA PIEZOELÉCTRICA - 2 ELEMENTOS PIEZO 97DB, COLOR MARFIL



SV/PS2
€ 10,⁵⁰

►► CANDADOS

CANDADO REDONDO 70MM

Robusto candado de seguridad. Cuerpo cromado de latón masivo. Arco endurecido de acero cromado. Partes interiores inoxidables. Mecanismo de cierre endurecido con dos bolas. Sistema de cierre por discos. Cilindro de latón sólido. Entregado con 3 llaves.



SLKD70
€ 10,⁵⁰

CANDADO CON ARCO LARGO 40MM X 70MM

Cuerpo de latón masivo. Arco endurecido de acero cromado, extra alto. Partes interiores inoxidables. Mecanismo de cierre endurecido con dos bolas. Sistema de cierre por discos. Cilindro de latón sólido. Entregado con 3 llaves.



SLKHB40
€ 7,⁷⁰

CANDADO LAMINADO 45MM

Robusto candado de seguridad. Cuerpo de acero laminado. Arco endurecido de acero cromado. Partes interiores inoxidables. Mecanismo de cierre endurecido con dos bolas. Sistema de cierre por discos. Cilindro de latón sólido. Entregado con 3 llaves.



SLKL45
€ 4,⁶⁰

CANDADO

Cuerpo de latón masivo. Arco de acero cromado. Partes interiores inoxidables. Entregado con 3 llaves.

	SLK40 € 5, ⁴⁰	SLK50 € 9, ⁸⁰	SLK60 € 10, ⁵⁰
DIMENSIONES ARCO	35mm x Ø7mm	43mm x Ø9mm	51mm x Ø11mm
DIMENSIONES CUERPO	40mm	50mm	60mm



►► MÓDULOS

MÓDULO DE MANDO A DISTANCIA BIDIRECCIONAL MÓVIL

Módulo de mando a distancia bidireccional que permite controlar dos relés a distancia (en el modo monoestable o biestable) gracias a mensajes SMS (protegidos por contraseña) enviados desde un móvil.



HAMGSM133
€ 195,-

INTERFAZ USB PARA HAMGSM133

Se trata de un módulo convertidor USB/serie TTL utilizando el circuito integrado FTDI FT232RL. Es posible utilizarlo para aplicaciones universales que necesitan una conexión USB. El módulo es muy compacto (sólo 16.5 x 12.2 x 8 mm).

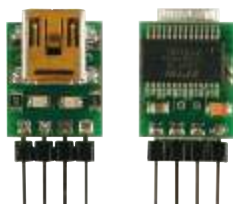

HAMGSM133/USB
€ 38,⁹⁰

MÓDULO CON MANDO A DISTANCIA 2 CANALES RF

Módulo compacto con 2 canales con 2 salidas relé de impulsos o conmutación (es posible utilizar un temporizador). Alcance hasta 30m.



VM130
€ 54,-

MANDO A DISTANCIA OPCIONAL

VM130T
€ 19,⁹⁰



►► FUENTES DE ALIMENTACIÓN PARA LABORATORIO



PS1502A
€ 87,-



LABPS1503
€ 88,-



PS3003L
€ 219,-

TENSIÓN DE SALIDA	0-15V ajustable	0-15 VDC máx. regulable	0-18V regulable / 18-36V ajustable
CORRIENTE DE SALIDA	2A	0-3 A máx. regulable	5A regulable / 3.5A ajustable
DISPLAY	analógica	LCD	LED



LABPS3003
€ 115,-



PS603
€ 199,-



LABPS3005
€ 135,-

TENSIÓN DE SALIDA	0-30 VDC máx. regulable	0-30 Vdc / 12 Vdc / 5 Vdc	0-30 VDC regulable
CORRIENTE DE SALIDA	0-3 A máx. regulable	3 A / 1 A / 1 A	0-5 A regulable
DISPLAY	LCD	analógica	LED



LABPS3005D
€ 189,-



LABPS3010
€ 259,-



LABPS3020
€ 379,-

TENSIÓN DE SALIDA	0-30 VDC regulable	0-30 VDC máx. regulable	0-30 VDC máx. regulable
CORRIENTE DE SALIDA	0-5 A regulable	0-10 A máx. regulable	0-20 A máx. regulable
DISPLAY	LED	LED	LED
EXTRA	control remoto por USB o RS-232 + 5 memorias programables	-	-



PS23003A
€ 295,-

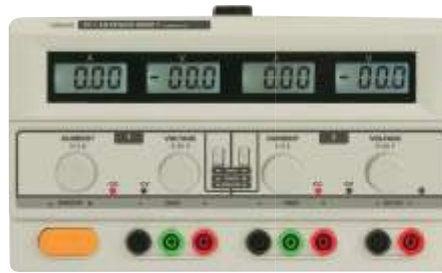

LABPS23023
€ 225,-



LABPS5005
€ 265,-

TENSIÓN DE SALIDA	2 x 0-30V ajustable	2 x 0-30 VDC máx. regulable + 5 VDC fija	0-50 VDC máx. regulable
CORRIENTE DE SALIDA	2 x 0-3A ajustable	0-3 A máx. regulable	0-5 A máx. regulable
DISPLAY	analógica	LCD	LED



PS230210
€ 919,-

TENSIÓN DE SALIDA	5V/3A fija & 2 x 0-30V ajustable
CORRIENTE DE SALIDA	2 x 0-10A ajustable
DISPLAY	LCD



►► FUENTES DE ALIMENTACIÓN CONMUTADA PARA LABORATORIO



LABPS3003SM
€ 109,-



LABPS3005SM
€ 135,-



LABPS3010SM
€ 179,-

TENSIÓN DE SALIDA	0-30 VDC máx. regulable	0-30 VDC máx. regulable	0-30 VDC máx. regulable
CORRIENTE DE SALIDA	0-3 A máx. regulable	0-5 A máx. regulable	0-10 A máx. regulable



LABPS3020SM
€ 289,-



LABPS3030SM
€ 469,-



LABPS3060SM
€ 815,-

TENSIÓN DE SALIDA	0-30 VDC máx. regulable	0-30 VDC máx. regulable	0-30 VDC máx. regulable
CORRIENTE DE SALIDA	0-20 A máx. regulable	0-30 A máx. regulable	0-60 A máx.



LABPS6030SM
€ 819,-

TENSIÓN DE SALIDA	0-60 VDC máx. regulable
CORRIENTE DE SALIDA	30-60 A máx.



► FUENTE DE ALIMENTACIÓN CON TENSIÓN DE SALIDA FIJA

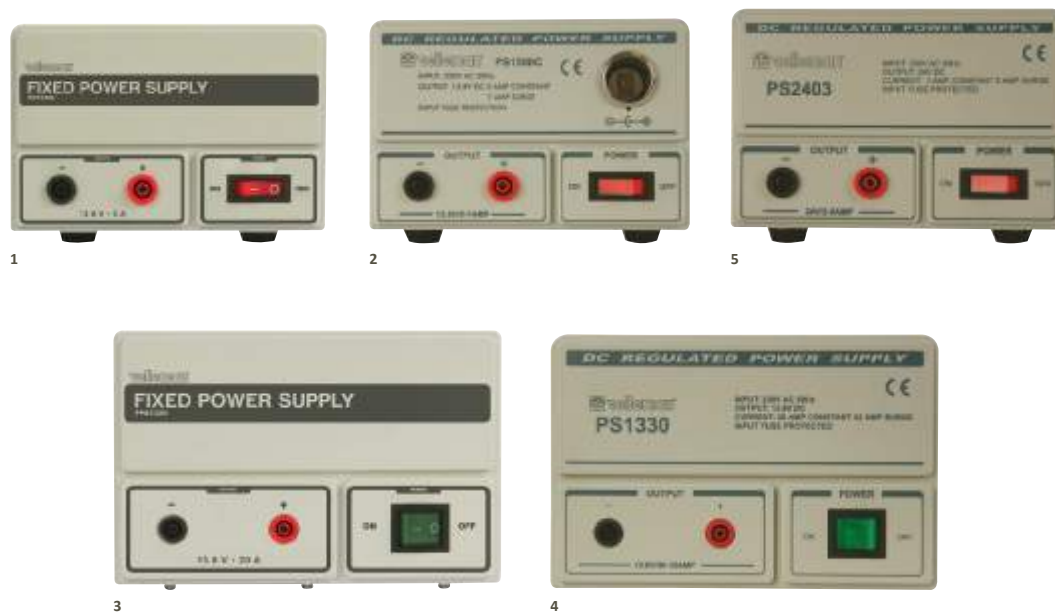

	FPS1303 € 54,-	FPS1306 € 65,-	PS1306C € 81,-	FPS1310 € 79,-	FPS1320 € 109,-	PS1330 € 265,-	PS2403 € 81,-
IMAGEN	1	1	2	1	3	4	5
TENSIÓN DE SALIDA	13.8 VDC	13.8 VDC	13.8V	13.8 VDC	13.8 VDC	13.8V	24V fija
CORRIENTE DE SALIDA	3 A	6 A	6A (7A pico)	10 A	20 A	30A (32A pico)	3A (5A pico)

► FUENTE DE ALIMENTACIÓN CONMUTADA CON TENSIÓN DE SALIDA FIJA



	PSS1303 € 54,-	FPS1303SM € 51,-	FPS1306SM € 63,-	PSS1310 € 109,-	FPS1310SM € 71,-	FPS1320SM € 105,-
IMAGEN	1	2	2	3	2	4
TENSIÓN DE SALIDA	13.8Vdc	13.8 VDC	13.8 VDC máx.	13.8Vdc	13.8 VDC máx.	13.8 VDC máx.
CORRIENTE DE SALIDA	3A	3 A	6 A	10A	10 A	20 A



►► CONECTORES DE RECAMBIO PARA PSSE23, PSSE24 & PSSE27

• Apple iBook: 24 V - 1.875 A / 2 A / 2.65 A	• Apple MacBook: 14.5 V - 3.1 A	• Apple MacBook: 18.5 V - 4.6 A	• Apple MacBook: 16.5 V - 3.65 A	• Apple MacBook: 24 V - 1.875 A / 2 A / 2.65 A
PLUGSPA14 € 6, ⁹⁰	PLUGSPA30 € 17, ⁵⁰	PLUGSPA32 € 17, ⁵⁰	PLUGSPA31 € 17, ⁵⁰	PLUGSPA22 € 4, ⁹⁵
• Dell: 19.5 V - 2.64 A / 3.34 A / 4.62 A	• Dell: 20 V - 3.5 A / 4.5 A	• Samsung: 19 V - 2 A / 3.15 A / 3.16 A / 4.22 A / 4.74 A	• Samsung: 14 V - 3 A	• Asus: 12 V - 3 A
PLUGSPA09 € 9, ¹⁰	PLUGSPA06 € 4, ³⁰	PLUGSPA13 € 4, ⁵⁰	PLUGSPA12 € 2, ⁹⁵	PLUGSPA17 € 2, ⁹⁵
• 2.5 x 0,7 mm • Asus: 19 V - 2.1 A	• Acer: 19 V - 3.16 A / 3.42 A / 4.74 A • Asus: 19 V - 2.64 A	• Asus: 9.5 V - 2.5 A • Sony: 10.5 V - 2 A	• Fujitsu: 16 V - 3.36 A / 3.75 A • Sony: 16 V - 3.75 A / 4 A	• Fujitsu: 19 V - 3.16 A • Sony: 19 V / 19.5 V - 2.15 A / 3 A / 3.16 A / 3.9 A / 4.1 A / 4.7 A
PLUGSPA29 € 4, ⁵⁰	PLUGSPA11 € 4, ⁵⁰	PLUGSPA20 € 2, ⁹⁵	PLUGSPA01 € 4, ⁵⁰	PLUGSPA02 € 4, ⁵⁰
• HP: 18.5 V - 3.5 A / 4.74 A / 4.9 A • Compaq: 18.5 V - 3.5 A / 4.9 A	• HP: 19 V - 1.58 A	• IBM: 20 V - 3.25 A / 4.5 A	• IBM: 16 V - 3.5 A / 3.36 A / 4.5 A	• 12 V - 3 A / 4 A / 5 A / 6 A
PLUGSPA10 € 6, ⁹⁰	PLUGSPA18 € 4, ⁵⁰	PLUGSPA15 € 6, ⁹⁰	PLUGSPA04 € 4, ⁵⁰	PLUGSPA16 € 2, ⁹⁵
• LiteOn: 19 V - 4.74 A / 3.95 A • Acer: 19 V - 1.58 A / 3.42 A / 4.74 A • Dell: 19 V - 1.58 A • HP: 19 V - 1.58 A	• NEC: 15 V - 4 A • Toshiba: 15 V - 3 A / 4 A / 5 A / 6 A	• Lenovo: 20 V - 2 A • MSI: 20 V - 2 A	• Delta: 19 V - 3.42 A / 4.47 A / 4.74 A • NEC: 19 V - 3.16 A • LiteOn: 19 V - 3.16 A / 3.42 A / 3.95 A / 4.74 A • IBM: 19 V - 4.2 A • Toshiba: 19 V - 3.16 A / 3.42 A / 3.95 A / 4.74 A • Acer: 19 V - 3.42 A / 4.74 A • Asus: 19 V - 3.42 A / 4.74 A • Fujitsu: 19 V - 3.16 A / 4.22 A • GateWay: 19 V - 3.16 A / 3.68 A / 4.74 A • Lenovo: 19 V - 3.16 A / 3.42 A • Dell: 19 V - 3.16 A • HP: 18.5 V / 19 V - 3.95 A / 4.9 A • Compaq: 19 V - 3.16 A / 3.42 A / 4.74 A	• Delta: 19 V - 2.64 A • NEC: 19 V - 2.64 A • Acer: 19 V - 4.74 A • Asus: 19 V - 2.1 A / 2.64 A • HP: 18.5 V / 19 V - 3.5 A / 4.74 A / 4.9 A • Compaq: 18.5 V - 2.7 A / 3.5 A / 3.8 A / 4.74 A / 4.9 A • LG: 18.5 V / 19 V - 3.5 A / 4.74 A
PLUGSPA07 € 4, ⁵⁰	PLUGSPA03 € 4, ⁵⁰	PLUGSPA19 € 4, ⁵⁰	PLUGSPA05 € 4, ⁵⁰	PLUGSPA08 € 4, ⁵⁰



▶▶ ALIMENTACIONES COMPACTAS CONMUTADAS CON SALIDA SELECCIONABLE

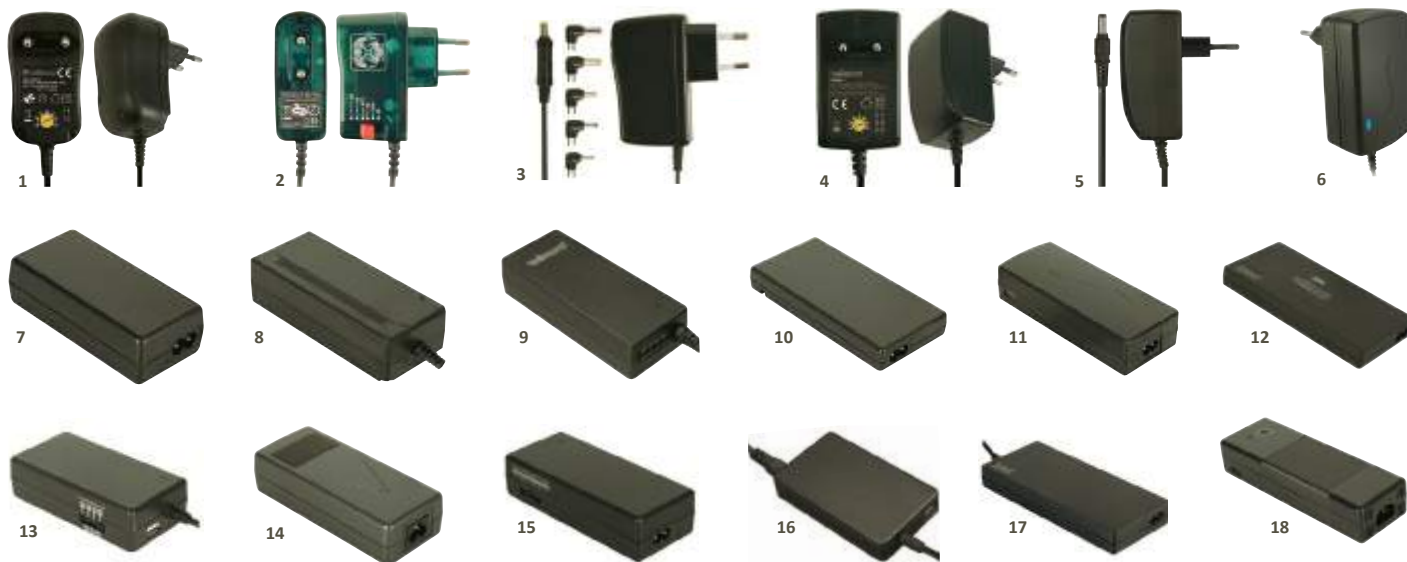

	potencia	max. out-put current	tensión de salida																																		
			3	4.5	5	6	6.5	7	7.5	8	9	9.5	10	11	12	13	13.5	14	15	16	17	18	18.5	19	19.5	20		21	22	23	24						
1	PSSE5	7.2W	600 mA	✓	✓	✓	✓		✓					✓																							€ 11, ⁹⁰
1	PSSE10	12 W	1000 mA	✓	✓	✓	✓			✓		✓																								€ 16, ⁵⁰	
2	PSSMV1	10 W	1500 mA	✓	✓		✓			✓		✓																								€ 17, ⁵⁰	
3	PSSMV18	12 W	1000 mA	✓	✓	✓	✓					✓																								€ 17, ⁹⁰	
3	PSSE37	13.3 W	2500 mA	✓	✓	✓	✓	✓	✓																											€ 36, ⁹⁰	
6	PSSE0924	24 W	1500 mA								✓			✓				✓				✓					✓								€ 30, ⁵⁰		
4	PSSE11	27 W	2250 mA	✓	✓	✓	✓			✓		✓																								€ 28, ⁹⁰	
5	PSSE1815	27 W	1500 mA																			✓														€ 24, ⁵⁰	
7	PSSE13	30 W	2500 mA			✓	✓		✓		✓	✓		✓	✓																					€ 36, ⁵⁰	
8	PSSE36	36 W	3600 mA			✓	✓			✓		✓			✓		✓		✓																	€ 32, ⁵⁰	
7	PSSE14	40 W	800 mA										✓	✓		✓	✓	✓			✓		✓			✓	✓	✓	✓	✓	✓	✓	✓		€ 36, ⁹⁰		
9	PSSE48	48 W	4000 mA									✓		✓		✓		✓			✓		✓		✓		✓									€ 25, ⁵⁰	
10	PSSE6	60 W	5200 mA			✓	✓		✓		✓	✓		✓																						€ 59,-	
11	PSSE60	60 W	4000 mA			✓	✓			✓			✓		✓		✓																			€ 45, ⁵⁰	
10	PSSE7	70 W	5000 mA										✓	✓		✓	✓	✓	✓	✓	✓	✓	✓	✓	✓	✓	✓	✓	✓	✓	✓	✓	✓	✓	€ 54,-		
12	PSSE23	70 W	4670 mA													✓	✓			✓		✓		✓		✓										€ 68,-	
13	PSSE29	70 W	2900 mA				USB									✓	✓		✓		✓		✓		✓		✓								€ 37, ⁵⁰		
12	PSSE24	90 W	6000 mA														✓	✓			✓		✓		✓											€ 73,-	
14	PSSMV19	90 W	6000 mA														✓	✓				✓		✓		✓										€ 68,-	
15	PSSE28	90 W	3750 mA				USB										✓	✓		✓		✓		✓		✓		✓		✓	✓	✓	✓		€ 36, ⁵⁰		
16	PSSE40	90 W	4740 mA																			✓		✓												€ 51,-	
16	PSSE41	90 W	4740 mA																			✓		✓												€ 59,-	
11	PSSE17	110W	6500 mA				USB						✓				✓	✓		✓	✓	✓	✓	✓	✓		✓								€ 77,-		
17	PSSE27	120 W	8000 mA															✓	✓			✓		✓		✓		✓								€ 86,-	
15	PSSE30	120W	5000 mA				USB											✓	✓		✓		✓		✓		✓		✓	✓	✓	✓	✓	✓		€ 55,-	
18	PSSE1	146 W	8500 mA										✓				✓	✓	✓		✓	✓	✓	✓	✓	✓	✓	✓	✓	✓	✓	✓	✓	✓		€ 91,-	



ADAPTADOR DE RED 5VCC/2A NO ESTABILIZADO

Se entrega con conector CC 2.1 x 5.5mm. Longitud del cable: 1.85m.



PS0520
€ 22,⁹⁰

CONVERTIDOR REDUCTOR DE 220V A 110V

CARGA MÁX.: 100W

Permite conectar aparatos de 110V de manera segura (p.ej. EEUU, Asia, etc.).

2 modelos :

Carga máx. : 100W (ref. PSD100)



PSD100
€ 34,⁹⁰

CONVERTIDOR REDUCTOR DE 220V A 110V

CARGA MÁX.: 45W

* véase PSD100



PSD45N
€ 12,⁹⁰

▶ ALIMENTACIONES COMPACTAS CONMUTADAS - SALIDA SENCILLA



VENTAJAS Y DESVENTAJAS DE LAS ALIMENTACIONES CONMUTADAS:

Las alimentaciones conmutadas ofrecen numerosas ventajas en comparación con las alimentaciones lineales: En una alimentación conmutada se rectifica la tensión alterna disponible directamente. Luego, una conmutación electrónica convertirá la tensión continua por activación y desactivación en la tensión con una frecuencia más elevada que la de la red. El transformador funciona con una frecuencia más elevada que la de la red (más de 20 kHz contra 50 ó 60 Hz), lo que permite disminuir considerablemente su tamaño. Por consiguiente las alimentaciones conmutadas son más pequeñas y más ligeras que las alimentaciones lineales. Además, poseen un mejor rendimiento. Sin embargo, alimentaciones conmutadas son más complejas que las alimentaciones lineales y es difícil evitar que este tipo de alimentación genere una interferencia eléctrica. Esta limitación las hace impropias para algunas aplicaciones.



		potencia	tensión de salida	corriente de salida máx.	
1	PSSE510	5 W	5 VDC	1000 mA	€ 10, ⁵⁰
1	PSSE1205	6 W	12 VDC	500 mA	€ 10, ⁹⁰
2	PSSE521	10 W	5 VDC	2100 mA	€ 14, ⁵⁰
4	PSSE1210	12 W	12 VDC	1000 mA	€ 15, ⁵⁰
4	PSSE1508	12 W	15 VDC	800 mA	€ 16, ⁵⁰
3	PSS0919	18 W	9 VDC	1900 mA	€ 22, ⁹⁰
2	PSSE1512	18 W	15 VDC	1200 mA	€ 16, ⁵⁰
3	PSS1512	18 W	15 VDC	1200 mA	€ 19, ⁹⁰
2	PSSE1215	18 W	12 VDC	1500 mA	€ 17, ⁵⁰
3	PSS1215	18 W	12 VDC	1500 mA	€ 23, ⁵⁰
6	PSS1217	21.6 W	12 VDC	1800 mA	€ 25, ⁵⁰
6	PSS1217B	21.6 W	12 VDC	1800 mA	€ 25, ⁵⁰
5	FJ-SW1202000E	24 W	12 VDC	2000 mA	€ 14, ⁵⁰
7	PSSE2410	27 W	24 VDC	1120 mA	€ 28, ⁵⁰
8	FJ-SW1203000D	36 W	12 VDC	3000 mA	€ 21, ⁵⁰
5	FJ-SW1203000E	36 W	12 VDC	3000 mA	€ 18, ⁵⁰
8	PSSE1255	70 W	12 VDC	5500 mA	€ 65,-
8	PSSE2430	70 W	24 VDC	3000 mA	€ 64,-



►► CARGADORES CON CONEXIÓN USB

ALIMENTACIÓN COMPACTA CONMUTADA
3,75 W - 750 mA



PSSMV14
€ 11,⁹⁰

CARGADOR COMPACTO CON CONEXIÓN MICRO USB
5 V - 1 A



PSSEUSB22B
€ 13,⁹⁰

CARGADOR DE MÓVIL
5 V - 500 mA



mini USB
PSSEUSB1
€ 6,⁸⁰

micro USB
PSSEUSB2
€ 6,⁶⁰

TOMA CON DOS PUERTOS USB
3.15 A



EB1U3G-G
€ 20,⁹⁰

TOMA CON DOS PUERTOS USB
3.15 A



EB1U3W-G
€ 18,⁵⁰

CARGADOR COMPACTO PARA DISPOSITIVOS PORTÁTILES
5 VDC - 1 A



EM1209
€ 6,¹⁰

CARGADOR COMPACTO CON 2 SALIDAS USB
2.1 A MÁX. (2.1 A O 2 x 1 A)



PSSEUSB17W
€ 23,⁵⁰

CARGADOR USB CON DOBLE CONEXIÓN USB
5 V - 2 A



PSSEUSB5
€ 13,⁵⁰

CARGADOR COMPACTO CON 2 CONEXIONES USB
2.1 A - 10.5 W



PSSEUSB24B
€ 20,⁵⁰

CARGADOR CON BARRA DE ALIMENTACIÓN USB
5 V - 2 A



PSSEUSB4
€ 26,⁵⁰

CARGADOR CON CONEXIÓN USB + CARGADOR USB DE COCHE
5 V - 1A máx.



EM1205
€ 11,⁹⁰

CARGADOR CON CONEXIÓN USB
5 V - 1 A



PSSEUSB15W

PSSEUSB15B

€ 8,⁵⁰

CARGADOR COMPACTO CON CONEXIÓN USB
5 V - 3.1 A



PSSEUSB14W

PSSEUSB14B

€ 19,⁹⁰

CARGADOR COMPACTO CON CONEXIÓN USB
5 V - 1 A



PSSEUSB21W

PSSEUSB21B

€ 10,⁹⁰



►► CÉLULAS SOLARES

LÁMPARA SOLAR PARA JARDÍN

Fácil instalación. Ideal para el camping o cualquier lugar sin toma eléctrica. Perfecta para iluminar cobertizos, cenadores, invernaderos, etc. Con cargador para teléfono móvil. Con power bank. Indicación LED para: nivel de carga / estado de la batería. Flujo luminoso: > 300 lm.



SOL22
€ 71,-

CARGADOR CON BANCO DE ENERGÍA SOLAR

5000 mAh Banco de energía solar. Perfecto para acampar o cualquier lugar sin enchufe eléctrico. Dispositivo exterior para teléfono móvil. Función de linterna LED. Se puede utilizar para cargar el smartphone. Punta: punta micro-USB incluida. Función de linterna LED



PCMP32
€ 48,⁹⁰



CARGADOR DE MANTENIMIENTO (TRICKLE CHARGER) SOLAR SILICIO AMORFO

Para baterías de plomo (12V/1.5W). Protección incorporada contra inversión de la corriente. Accesorios incluidos: 1 cable con conector mechero, 1 cable (3m) con 2 pinzas de batería, 4 ventosas (para montaje p.ej. en una luneta del coche). Salida: 12V (\pm 20%) / 125mA.

CARGADOR DE MANTENIMIENTO (TRICKLE CHARGER) SOLAR PARA BATERÍAS (13,5 V/5 W) SILICIO AMORFO

Ideal para mantener la carga de la batería del coche, barco, moto, etc. Con indicador LED de carga. Cable de 3m. Tensión de salida: 13.5V • corriente de salida: 350mA • potencia de salida: 5W (con indicador de carga).

GENERADOR SOLAR (MODELO "MALETÍN") SILICIO AMORFO

Modelo "maletín". Cargador solar 13W. Con soporte ajustable. Salida: 14V / 750mA.



SOL5N
€ 39,⁵⁰



SOL6N
€ 66,-



SOL8
€ 155,-

MODELO
"MALETÍN"



►► REGULADOR DE TENSIÓN

PROLONGADOR CON CONECTOR



- cable prolongador con conexión especial y extremo desnudo
- para conectar placas solares, reguladores, etc.
- longitud: 1 m

SOL/SPC1
€ 4,¹⁵

2 CABLES DE ENTRADA CON CONECTOR (2 uds.)



- dos cables prolongador con conexión especial y extremo desnudo
- para conectar placas solares, reguladores, etc.
- longitud por cable: 1m

SOL/SPC2
€ 29,⁵⁰

REGULADOR SOLAR 10 A-12 VDC



- protege una batería de 12 V contra la sobrecarga y la descarga excesiva
- el medidor de tensión indica el nivel de tensión de la batería

SOL10UC
€ 89,-

REGULADOR SOLAR 10 A-12/24 VDC



- protección contra: sobrecarga del aparato (reinicio automático)
- tensión nominal: 12Vdc / 24Vdc (detección automática)
- corriente de carga (máx.): 10A

SOL10UC2
€ 72,-

REGULADOR SOLAR 30A-12VCC



- protección de sobrecarga y descarga excesiva
- la tensión de la batería se indica en la pantalla

SOL30UC12V
€ 145,-

REGULADOR SOLAR 12/24 VCC máx. 30A



- detección automática de la tensión de entrada
- protección contra: sobrecarga del aparato (reinicialización automática)

SOL30UC2
€ 175,-

REGULADOR DE TENSIÓN SOLAR 4A-12VCC



- CI de control profesional protege el panel solar y la batería de una tensión demasiado baja y sobrecarga
- se usa para iluminación, cámara, grabadora, etc.

SOL4UCN2
€ 42,⁵⁰

REGULADOR SOLAR 7A-12VCC



- protege una batería de 12V contra la sobrecarga y la descarga excesiva
- apto para una corriente hasta 7A (100W)

SOL7UC
€ 41,⁹⁰

i

Una célula solar o célula fotovoltaica es un componente electrónico que, expuesto a la luz, genera una energía eléctrica. Las baterías de células están generalmente agrupadas en módulos solares fotovoltaicos (o paneles solares) para generar una potencia suficiente.

El rendimiento de una célula solar se mide por la eficacia de convertir la luz solar en una energía eléctrica. Una célula solar sólo convierte una pequeña cantidad de la luz capturada. La generación actual ofrece sólo un rendimiento del 12 al 15%. Por consiguiente, estos bajos rendimientos implican el uso de módulos más grandes. Es seguro que numerosas búsquedas futuras mejorarán la eficacia de la célula. Actualmente, el mercado ofrece 3 tipos de células solares: la célula de silicio monocristalino (rendimiento del 12 al 15 %), la célula de silicio policristalino

(rendimiento del 11 al 13 %) y la célula de silicio amorfo o con capa fina (rendimiento del 5 al 6 %).

Generalmente, un sistema con energía solar completo consta de varios módulos solares, una batería, un regulador de carga, y muchas veces un convertidor. Un módulo solar genera una corriente directa (DC) que se almacena en una batería. Si la luminosidad crece, las células solares producen más energía, y podrían dañar así la batería por una tensión excesiva. El regulador regula esta carga hacia la batería, disminuyendo los riesgos de sobrecarga. Luego, es necesario convertir la corriente directa (DC) en una corriente alterna (AC) con un convertidor para poder utilizarla para alimentar aparatos o la red eléctrica.



►► BATERÍAS - ALCALINA



Camelion	tensión nom.	capacidad típ.	IEC	formato	otros	embalaje	
LR6C	1.5V	2600mAh	LR6	AA	AM3, Mignon, MN1500, E91, 4006	4 pilas por blíster	€ 4, ¹⁵
LR6C/24	1.5V	2600mAh	LR6	AA	AM3, Mignon, MN1500, E91, 4006	4 baterías por caja	€ 20, ⁹⁰
LR6C/24B	1.5V	2600mAh	LR6	AA	AM3, Mignon, MN1500, E91, 4006	24 baterías en caja de plástico	€ 25, ⁹⁰
LR6C/6	1.5V	2600mAh	LR6	AA	AM3, Mignon, MN1500, E91, 4006	6 baterías por blíster	€ 6, ⁸⁰
LR6DC	1.5V	3220mAh	LR6	AA	AM3, Mignon, MN1500, E91, 4006	4 pilas por blíster	€ 4, ¹⁵
LR03C	1.5V	1100mAh	LR03	AAA	AM4, Micro, MN2400, E92, 4003	4 pilas por blíster	€ 4, ¹⁵
LR03C/24	1.5V	1100mAh	LR03	AAA	AM4, Micro, MN2400, E92, 4003	24 baterías por caja	€ 21, ⁹⁰
LR03C/24B	1.5V	1100mAh	LR03	AAA	AM4, Micro, MN2400, E92, 4003	24 baterías en caja de plástico	€ 24, ⁵⁰
LR03DC	1.5V	1250mAh	LR03	AAA	AM4, Micro, MN2400, E92, 4003	4 pilas por blíster	€ 4, ¹⁵
LR14C	1.5V	8450mAh	LR14	C	AM2, Baby, MN1400, E93, 4014	2 baterías por blíster	€ 3, ⁸⁰
LR14C/4	1.5 V	8450 mAh	LR14	C	AM2, Baby, MN1400, E93, 4014	4 baterías por caja	€ 10, ⁹⁰
LR20C	1.5V	21000mAh	LR20	D	AM1, Mono, MN1300, E95, 4020	2 baterías por blíster	€ 4, ⁹⁰
LR20C/4	1.5 V	21000 mAh	LR20	D	AM1, Mono, MN1300, E95, 4020	4 baterías por caja	€ 14, ⁵⁰
3LR12C	4.5V	4400mAh	3LR12	4.5V	Normal, Flat	1 pila por blíster	€ 4, ⁵⁰
6LR61C	9V	500mAh	6LR61	9V	E-Block	1 pila por blíster	€ 3, ⁷⁵
6LR61C/6	9V	500mAh	6LR61	9V	E-Block	6 baterías por caja	€ 18, ⁹⁰
4LR44C	6V	165mAh	4LR44	-	V4034PX	1 pila por blíster	€ 2, ⁹⁰
GP23GAC	12V	33mAh	-	GP23A	MN21, E23A, LRV08, 8LR932, 4223, V23A	5 baterías por blister	€ 4, ¹⁵
GP27GAC	12V	18mAh	-	GP27A	MN27	1 pila por blíster	€ 4, ¹⁵

VARTA	tensión nom.	capacidad típ.	IEC	formato	otros	embalaje	
LR6/24	1.5 V	2950 mAh	LR6	AA	LR06, AAB4E, AM3, M, MN1500, 815, E91, LR6N, 15A, 4906	24 uds. por caja	€ 24, ⁹⁰
LR6/44	1.5 V	2950 mAh	LR6	AA	LR06, AAB4E, AM3, M, MN1500, 815, E91, LR6N, 15A	8 pilas por blíster	€ 7, ⁹⁰
LR03/24	1.5 V	1250 mAh	LR03	AAA	LR3, AM4M8A, AM4, S, MN2400, 824, E92, LR, 4903	24 uds. por caja	€ 24, ⁹⁰
LR03/44	1.5 V	1250 mAh	LR03	AAA	LR3, AM4M8A, AM4, S, MN2400, 824, E92, LR, 4903	8 pilas por blíster	€ 7, ⁹⁰

►► BATERÍAS - PILAS DE LITIO



Camelion	tensión nom.	capacidad típ.	IEC	tipo de batería	formato	otros	embalaje	
LI6C	1.5V	2900mAh	LR6	Li-FeS2 FR6	AA	AM3, Mignon, MN1500, E91, 4006	4 pilas por blíster	€ 16, ⁵⁰
LI03C	1.5V	1100mAh	LR03	Litio Li-FES2 FR03	AAA	AM4, Micro, MN2400, E92, 4003	4 pilas por blíster	€ 19, ⁹⁰
6LI61C	9V	1200mAh	6LR61	Li-MnO2	9V	E-Block	1 pila por blíster	€ 18, ⁹⁰

►► BATERÍAS - NÍQUEL-METAL HÍDRIDO



Camelion	tensión nom.	capacidad típ.	IEC	otros	embalaje	
HR6C	1.2V	1500mAh	R6	AA, Mignon, P6D, R6NM, 5606, C102A	2 baterías por blíster	€ 11, ⁵⁰
HR6C/22	1.2V	2200mAh	LR6	AA, Mignon, P6D, R6NM, 5606, C102A	2 baterías por blíster	€ 13, ⁹⁰
HR6C/23AR	1.2V	2300mAh	HR6	AA, Mignon, P6D, R6NM, 5606, C102A	4 pilas por blíster	€ 26, ⁵⁰
HR6C/25B	1.2V	2500mAh	LR6	AA, Mignon, P6D, R6NM, 5606, C102A	4 baterías por blíster + caja de almacenaje de regalo	€ 22, ⁹⁰
HR6C/27	1.2V	2700mAh	LR6	AA, Mignon, P6D, R6NM, 5606, C102A	2 baterías por blíster	€ 16, ⁹⁰
HR6C/27B	1.2V	2700mAh	LR6	AA, Mignon, P6D, R6NM, 5606, C102A	4 baterías por blíster + caja de baterías gratis	€ 28, ⁹⁰
HR3C	1.2V	600mAh	R3	AAA, Micro, 5503, R03NM	2 baterías por blíster	€ 6, ⁸⁰
HR3C/08AR	1.2V	800mAh	HR03	AAA	4 pilas por blíster	€ 20, ⁹⁰
HR3C/11	1.2V	1100mAh	R3	AAA, Micro, 5503, R03NM	2 baterías por blíster	€ 12, ⁵⁰
HR14C	1.2V	3500mAh	R14	C, Baby, 5514	2 baterías por blíster	€ 26, ⁹⁰
HR20C	1.2V	7000mAh	R20	D, Mono, 5520	2 baterías por blíster	€ 32, ⁹⁰
HR20C/100	1.2V	10000mAh	R20	D, Mono, 5520	2 baterías por blíster	€ 45, ⁹⁰
6LR61C/02AR	9V (8.4V)	200mAh	6KR22	E-Block	1 pila por blíster	€ 10, ⁹⁰
V7/8HC	9V	200mAh	6KR22	6F22, HR22, 7R22NM, 5522, E BLOCK	1 pila por blíster	€ 13, ⁹⁰

VARTA	tensión nom.	capacidad típ.	IEC	otros	VARTA	baterías por blíster	
HR14/30	1.2V	3000mAh	HR14	R14, C, Baby	56714.101.402	2 uds./blíster	€ 29, ⁵⁰
HR20N/30	1.24V	3000mAh	HR20	R20, D, mono	56720.101.402	2	€ 32, ⁹⁰
HR3/10	1.2V	1000mAh	HR3	micro, AAA	56763.101.402	2	€ 18, ⁹⁰

►► BATERÍAS - OXY-ALCALINA

Camelion	tensión nom.	capacidad típ.	IEC	formato	otros	embalaje	
LR62C	1.5V	2800mAh	LR6	AA	AM3, Mignon, MN1500, E91, 4006	4 pilas por blíster	€ 6, ⁸⁰

►► BATERÍAS - ZINC-CARBÓN

Camelion	tensión nom.	capacidad típ.	IEC	formato	otros	embalaje	
3R12C	4.5V	2700mAh	3R12	Maxi-flat	3712	1 pila por blíster	€ 2, ⁹⁰
4R25C	6.0V	7700mAh	4R25	Bloc	430, GP908S	1 unidad por blíster	€ 6, ⁴⁰
6F22C	9V	400mAh	6F22	9V	3722, E-block	1 pila por blíster	€ 2, ²⁰
R03C	1.5V	450mAh	R03	AAA	UM4	4 pilas por blíster	€ 2, ⁹⁰
R14C	1.5V	3200mAh	R14	C	UM2, 3714	2 baterías por blíster	€ 2, ⁹⁰
R20C	1.5V	8000mAh	R20	D	UM1, 3720	2 baterías por blíster	€ 3, ³⁵
R6C	1.5V	1200mAh	R6	AA	UM3, 3706	4 pilas por blíster	€ 2, ²⁰

JUEGO PROMOCIONAL DE BATERÍAS ZINC-CARBÓN

Se entrega en caja. ¡Comprobador de baterías gratis!

10 x AA
4 x C
4 x D
2 x E-BLOCK
8 x AAA.



PROMC3
€ 22,⁵⁰



►► PILAS DE BOTÓN - ALCALINA

Camelion	tensión nom.	capacidad típ.	IEC	referencia	
V396AC	1.5V	25mAh	LR726	D396, 396, LR726, AG2	€ 2, ⁹⁵
V395AC	1.5V	34mAh	SR57	D395, 395, LR926, AG7	€ 2, ⁹⁵
V394AC	1.5V	50mAh	SR45	D394, 394, LR936, AG9	€ 2, ⁹⁵
V393AC	1.5V	52mAh	SR48	D393, 393, LR754, AG5	€ 2, ⁹⁵
V392AC	1.5V	28mAh	LR41	D392, 392, LR41, SR41W, SR41, 392, G3, L736	€ 2, ⁹⁵
V391AC	1.5V	42mAh	SR55	D391, 391, LR1120, AG8	€ 2, ⁹⁵
V389AC	1.5V	68mAh	LR1130	D389, 389, LR1130, AG10, SR54, LR1131	€ 2, ⁹⁵
V386AC	1.5V	108mAh	LR43	D386, 386, LR43, AG12	€ 2, ⁹⁵
V379AC	1.5V	12mAh	LR521	D379, 379, LR521, AG0	€ 2, ⁹⁵
V377AC	1.5V	18mAh	LR626	377, LR621, AG4	€ 2, ⁹⁵
V371AC	1.5V	30mAh	371, LR921, AG6	-	€ 2, ⁹⁵
V364AC	1.5V	13mAh	LR621	D364, 364, LR621, AG1	€ 2, ⁹⁵
V362AC	1.5V	21mAh	LR721	D362, 362, LR721, AG11	€ 2, ⁹⁵
V13GAC	1.5V	125mAh	LR44	A76, AG13, SR44, V357	€ 2, ⁵⁵



►► PILAS DE BOTÓN - LITIO

Camelion	tensión nom.	capacidad típ.	IEC	otros	
CR2430C	3.0V	280mAh	CR2430	-	€ 3, ⁴⁰
CR2320C	3.0V	135mAh	CR2320	-	€ 3, ⁴⁰
CR2032C	3.0V	230mAh	CR2032	5004LC	€ 3, ⁴⁰
CR2025C	3.0V	170mAh	CR2025	5003LC	€ 3, ⁴⁰
CR2016C	3.0V	85mAh	CR2016	5000LC	€ 3, ⁴⁰
CR1632C	3.0V	-	CR1632	-	€ 3, ⁴⁰
CR1620C	3.0V	60mAh	CR1620	5009LC	€ 3, ⁴⁰
CR1616C	3.0V	55mAh	CR1616	5021LC	€ 3, ⁴⁰
CR1220C	3.0V	35mAh	CR1220	5012LC	€ 3, ⁴⁰
CR1025C	3.0V	30mAh	CR1025	-	€ 3, ²⁵
CR2450C	3.0V	560mAh	CR2450	-	€ 3, ⁴⁰



►► PILAS DE BOTÓN - ZINC-AIRE

Camelion	tensión nom.	capacidad típ.	IEC	referencia	
V675RC	1.4V	620mAh	PR44	675A, B6754b 675HP, R675ZA, B900PA, DA675H, AC675E, ME9Z, L675ZA, S675A, W675ZA	€ 7, ⁹⁰
V312RC	1.4V	160mAh	PR41	312A, B312A, 312HP, R312ZA, B347PA, DA312H, AC312E, ME7Z, L312ZA, S312A, W312ZA	€ 8, ¹⁰
V13RC	1.4V	280mAh	PR48	13A, B013A, 13HP, R13ZA, B26PA, DA13H, AC13E, ME8Z, L13ZA, S13A, W13ZA	€ 7, ⁹⁰
V10RC	1.4V	90mAh	PR70	10A, B010A, 10HP, R10ZA, B20PA, DA10H, AC230E, ME10Z, L10ZA, S10A, W10ZA	€ 9, ⁵⁰





►► BATERÍAS DE PLOMO

	tensión	capacidad nom.	conexiones	dimensiones	
DAS6-1.3	6V	1.3Ah	B-T1	98 x 25 x 56mm	€ 11, ⁵⁰
DAS6-3.2	6V	3.2Ah	B-T1	134 x 34 x 66mm	€ 12, ⁵⁰
DAS6-4.5	6V	4.5h	B-T1	70 x 48 x 106mm	€ 10, ⁹⁰
DAS6-7.2	6V	7.2Ah	B-T1	150 x 34 x 100mm	€ 19, ⁵⁰
DAS6-10	6V	10Ah	B-T1	151 x 50 x 101mm	€ 22, ⁵⁰
DAS12-1.3	12V	1.3Ah	E-T1	96.5 x 45 x 59mm	€ 13, ⁵⁰
DAS12-2.2	12V	2.2Ah	B-T1	177.5 x 34 x 66mm	€ 16, ⁹⁰
DAS12-3.3	12V	3.3Ah	C-T1	133.5 x 67 x 67mm	€ 25, ⁵⁰
DAS12-5	12V	5Ah	D-T1	90 x 70 x 107mm	€ 18, ⁹⁰
DAS12-7.5	12V	7.5Ah	D-T1	151 x 65 x 99mm	€ 27, ⁵⁰
DAS12-12	12V	12Ah	D-T2	150 x 97 x 99mm	€ 44, ⁵⁰
DAS12-14	12V	15Ah	C-M5	150 x 97 x 99mm	€ 56,-
DAS12-18	12V	18Ah	C-M5	180 x 76 x 167mm	€ 65,-
DAS12-26	12V	26Ah	C-M5	165 x 174.5 x 125mm	€ 92,-



►► BATERÍAS PARA TELÉFONOS INALÁMBRICOS

	conexiones	tensión	capacidad típ.	
3HR3C	conexiones de soldadura	3.6V	600mAh	€ 13, ⁵⁰
T3003MC	universales	4.8V	320mAh	€ 11, ⁹⁰
T3004C	universales	3.6V	300mAh	€ 11, ⁹⁰
T3005C	universales	3.6V	600mAh	€ 11, ⁹⁰
T3006C	universales	3.6V	1300mAh	€ 11, ⁹⁰
T389MC	universal	3.6V	600mAh	€ 10, ⁵⁰



►► COMPROBADORES DE BATERÍAS

Comprobador de baterías

formato de bolsillo
Fácil de utilizar. Para pilas estándar y pilas recargables de 1.5V, 9V y pilas de botón.



BATTEST
€ 6,⁵⁰

Comprobador de baterías

con pantalla LCD
para pilas del tipo AAA (LR3), AA (LR6), C (LR14), D (LR20), E-block (9V), CR123A, CR2, CR-V3, 2CR5, CR-P2 y pilas de botón. El estado de las baterías se visualiza en la pantalla LCD.



BATTEST2
€ 16,⁹⁰



►► CARGADORES DE BATERÍAS PARA BATERÍAS NICD & NIMH

CARGADOR NiMH / NiCd PARA BATERÍAS AA O AAA - CONECTOR AC Y CONECTOR MECHERO

Alimentado por adaptador AC (incl.) para el uso en interiores o por conector mechero 12Vcc (incl.) para un uso en el coche. Carga 2, 4, 6 ó 8 baterías NiMH/NiCd del tipo AA o AAA a la vez. Un temporizador de seguridad impide la sobrecarga. Selección automática de la corriente de carga de las baterías del tipo AA y AAA. El procedimiento de carga está indicado por un LED rojo. Protección contra la inversión de polaridad. Tiempo de carga: de 4 a 7 horas, depende del tipo de batería.



VL9878
€ 31,⁵⁰

CARGADOR/DESCARGADOR RÁPIDO UNIVERSAL

SEGURO PARA SUS BATERÍAS

Carga y descarga. 4 canales independientes: recarga simultáneamente de 1~4 baterías NiMH del tipo AAA/AA/C/D, o 1 ó 2 baterías NiMH de 9V, sea cual sea el tipo. Selección automática de la corriente de carga. La pantalla LCD indica el nivel de carga de las baterías. Protección contra la inversión de polaridad. Controlado por microprocesador. Detección de fin de carga por "delta V" (AAA/AA/C/D). Un temporizador de seguridad evita la sobrecarga. Indicador de batería defectuosa.



VLE4
€ 57,-



CARGADOR DE VIAJE 'WORLD WIDE'
MODELO COMPACTO
Carga 2 ó 4 baterías AA o AAA, tipo Ni-MH, simultáneamente.



VL1237
€ 25,⁹⁰

CARGADOR/DESCARGADOR DE BATERÍAS NiMH/ NiCd
Para 1 - 4 baterías AA o AAA y 1 - 2x E-Block 9V. Con prueba de condición de baterías AA y AAA. Con función de descarga NiCd.



VL3288
€ 13,⁹⁰

CARGADOR PARA BATERÍAS NiMH CON SALIDA USB
Carga 2 ó 4 baterías AA o AAA simultáneamente. Con indicador LED durante la carga. Protección contra la inversión de polaridad. Controlado por microprocesador.



VLE1
€ 16,⁹⁰

CARGADOR MULTIFUNCIONAL PARA BATERÍAS ION-LÍTIO

El Xtar VLEVP2 dual carga dos baterías de ion-litio separadas. El cargador tiene un monitor de temperatura IC y utiliza el método de carga TC-CC-CV.



VLEVP2
€ 62,-

CARGADOR MULTIFUNCIONAL PARA BATERÍAS ION-LÍTIO

El cargador XTAR VP4 es un cargador inteligente con 4 puertos independientes. La corriente de carga se puede ajustar automáticamente para cada canal. Puede seleccionar también la corriente manualmente usando el interruptor. La pantalla LCD muestra el tie



VLEVP4
€ 66,-

CARGADOR RÁPIDO PARA BATERÍAS NiMH CON CONEXIÓN USB

Carga 2 ó 4 baterías AA o AAA simultáneamente. Con indicador LED durante la carga. Protección contra la inversión de polaridad. Controlado por microprocesador. Detección de fin de carga por "delta V". Un temporizador de seguridad previene la sobrecarga. Indicador de batería defectuosa.



CON CONEXIÓN USB

VLE2
€ 23,⁹⁰

►► CARGADORES DE BATERÍAS PARA BATERÍAS DE PLOMO

CARGADOR PARA BATERÍAS DE PLOMO-ÁCIDO PARA BATERÍAS DE 12V/CORRIENTE MÁX.: 1.25Ah

Completo programa de carga con tensión constante en 4 pasos:

- control: controla el estado de la batería antes de la carga
- capacidad de carga máx.: aumenta la tensión de la batería hasta el 80%
- tensión de absorción: asegura de que la batería esté completamente cargada
- carga de mantenimiento (trickle charge): mantiene la batería completamente cargada a una tensión correcta de funcionamiento



VL1212
€ 86,-

CARGADOR PARA BATERÍAS DE PLOMO-ÁCIDO PARA BATERÍAS DE 12V/CORRIENTE MÁX.: 1,8Ah



VL612LAE
€ 33,⁵⁰

CARGADOR DE PACKS DE BATERÍAS PARA MODELISMO, NiMH & NiCD

Cargador para packs de baterías de 2 a 10 uds. (de 2.8V a 14V). Con función de descarga. Detección automática de la tensión de baterías. Detección Delta-V. Temporizador de seguridad. Protección de cortocircuitos y protección de sobrecarga. Entregado con: pinza cocodrilo y conexión universal para pack de baterías para juguetes. Tensión de salida y corriente de carga máx. seleccionable.



VLE5
€ 39,⁹⁰

CARGADOR AUTOMÁTICO DE BATERÍAS PARA BATERÍAS DE ÁCIDO-PLOMO DE 6 V & 12 V

Conmuta automáticamente a la carga de entretenimiento (trickle charging) para evitar la sobrecarga. Con indicador LED. Protección contra la inversión de polaridad.

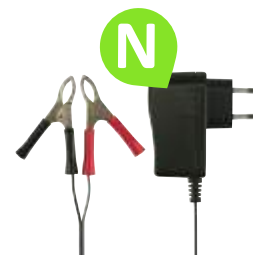

VLE612
€ 37,⁹⁰

►► POWER BANK

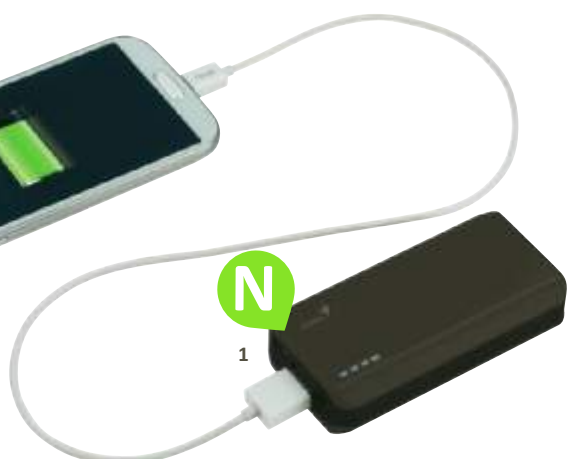

1



2



3



5



4

		conector	capacidad	extra		
1	Genius	GE39800011101	conector micro USB	6000 mAh	Incorpora una linterna LED	€ 56,-
2	Genius	GE39800013103	conector micro USB	10000 mAh	cable micro USB (incl.)	€ 68,-
3	Camelion	PCMP31	USB 2.0 to Micro-USB cable	2000 mAh	tamaño compacto	€ 12, ⁵⁰
4	VARTA	VA57916	USB a Apple 30 clavijas / Micro-USB	400 mAh	sin cables	€ 18, ⁹⁰
5	VARTA	VA57917	Micro-USB, Mini-USB, Apple 30 clavijas, 1 cable USB	2950 mAh	tipo de batería: alcalina (incl.)	€ 16, ⁵⁰



► PORTAPILAS, CLIPS Y PARTES



- con terminales para soldar
- para: 1 x AA (LR06)

BH311D



- con terminales clip
- para: 2 x AA (LR06)

BH321B



- con terminales clip
- para: 2 x AA (LR06)

BH322B



- con hilos (150mm)
- para: 3 x AA (LR06)

BH331A



- con terminales clip
- para: 3 x AA (LR06)

BH331B



- con terminales para soldar
- para: 3 x AA (LR06)

BH331D



- con terminales clip
- para: 4 x AA (LR06)

BH341B



- para: 4 x AA (LR06)

BH341BS



- para: 4 x AA (LR06)

BH341USB



- con terminales clip
- para: 4 x AA (LR06)

BH342B



- con terminales clip
- para: 4 x AA (LR06)

BH343B



- con terminales clip
- para: 6 x AA (LR06)

BH363B



- con terminales clip
- para: 8 x AA (LR06)

BH383B



- con terminales para soldar
- para: 1 x AAA (LR03)

BH411D



- con terminales para soldar
- para: 4 x AAA (LR03)

BH443D



- con terminales para soldar
- para: 1 x C (LR14)

BH211D



- con terminales clip
- para: 2 x C (LR14)

BH221B



- con terminales clip
- para: 4 x C (LR14)

BH243B



- con terminales clip
- para: 6 x C (LR14)

BH261B



- con terminales para soldar
- para: 6 x C (LR14)

BH261D



- con terminales para soldar
- para: 1 x D (LR20)

BH111D



- con terminales clip
- para: 2 x D (LR20)

BH121B



- con terminales clip
- para: 4 x D (LR20)

BH142B



- con terminales para soldar
- para: 4 x D (LR20)

BH143D



- con terminales para soldar
- para: 1 x N (LR01)

BH511D



- con hilos
- para: 2 x N (LR01)

BH521A



- con hilos
- para: 1 x E (9V)

BH9V



- tipo T
- para: 1 x E (9V)

BS-TR



- tipo "I"
- para: 1 x E (9V)

SNAP9V

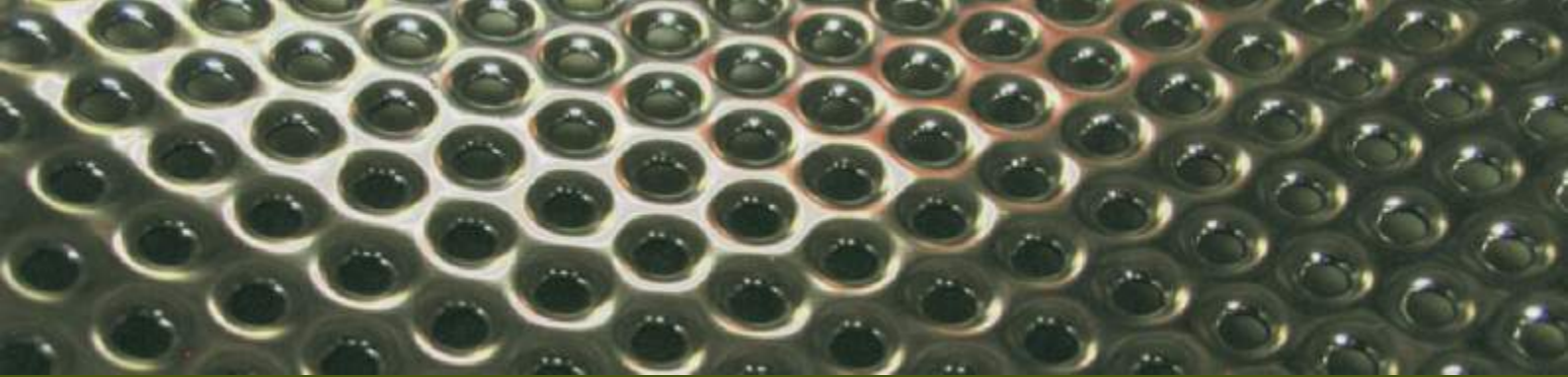

► FUENTES DE ALIMENTACIÓN DE CONMUTACIÓN INDUSTRIALES



	tensión DC	corriente nominal	potencia nominal	
RS-25-5	5 V	5 A	25 W	€ 18, ⁹⁰
RS-50-5	5 V	10 A	50 W	€ 27, ⁹⁰
RS-100-5	5 V	16 A	80 W	€ 42, ⁹⁰
RS-150-5	5 V	26 A	130 W	€ 47, ⁹⁰
RS-15-12	12 V	1.3 A	15.6 W	€ 15, ⁵⁰
RS-25-12	12 V	2.1 A	25.2 W	€ 25, ⁵⁰
RS-50-12	12 V	4.2 A	50 W	€ 31, ⁹⁰
RS-75-12	12 V	6 A	72 W	€ 34, ⁹⁰
RS-100-12	12 V	8.5 A	102 W	€ 43, ⁵⁰
RS-150-12	12 V	12.5 A	150 W	€ 51,-
RSP-320-12	12 V	26.7 A	320.4 W	€ 97,-
RS-15-24	24 V	0.625 A	15 W	€ 15, ⁵⁰
RS-25-24	24 V	1.1 A	26.4 W	€ 25, ⁵⁰
RS-50-24	24 V	2.2 A	52.8 W	€ 31, ⁹⁰
RS-75-24	24 V	3.2 A	76.8 W	€ 34, ⁹⁰
RS-100-24	24 V	4.5 A	108 W	€ 43, ⁵⁰
RS-150-24	24 V	6.5 A	156 W	€ 51,-
RSP-320-24	24 V	13.4 A	321.6 W	€ 87,-

	tensión DC	corriente nominal	potencia nominal	
DR-15-12	12 V	1.25 A	15 W	€ 19, ⁹⁰
DR-30-12	12 V	2 A	24 W	€ 29, ⁹⁰
DR-60-12	12 V	4.5 A	54 W	€ 41, ⁵⁰
DR-100-12	12 V	7.5 A	100 W	€ 62,-
DR-15-24	24 V	0.63 A	15 W	€ 19, ⁹⁰
DR-30-24	24 V	1.5 A	36 W	€ 27, ⁹⁰
DR-60-24	24 V	2.5 A	60 W	€ 41, ⁵⁰
DR-100-24	24 V	4.2 A	100 W	€ 68,-
DRP-240-24	24 V	10 A	240 W	€ 125,-
DRP-480-24	24 V	20 A	480 W	€ 175,-



	tensión DC	corriente nominal	potencia nominal	
HLG-240H-12A	12 V	16 A	192 W	€ 125,-
HLG-320H-12A	12 V	22 A	264 W	€ 175,-
HLG-240H-24A	24 V	10 A	240 W	€ 125,-
HLG-320H-24A	24 V	13.3 A	320 W	€ 185,-

CUBIERTA PARA BLOQUE DE TERMINALES



	compatible con	
TBC-05	SD-50, S-60, S-40, NES-50, RS-75, S-25, SD-25, NES-35, RS-50, NES-25, RS-35, RSP-75	€ 0, ⁹⁰
TBC-07	D/ID-60, NED/T-75, RD-85, NES-100, RS-100, T-60, S-100F, RD-125, NES-150, RS-150, SD-100, NED/T-50, RD/RID-65, T-40, NED/T-35, RD-50, S-150, SC-150, SD-150, RSP-100, RSP-150	€ 1, ⁰⁵
TBC-09	RSP-200/320	€ 1, ⁵⁵



►► FUENTES DE CORRIENTE PARA ILUMINACIÓN LED

FUENTE DE CORRIENTE CONSTANTE PARA BOMBILLAS LED 1 SALIDA



MW MEAN WELL	rango de tensión DC	corriente nominal	potencia nominal	
APC-12-350	9-36 V	350 mA	12.6 W	€ 10, ⁹⁰
APC-16-350	12-48 V	350 mA	16.8 W	€ 13, ⁵⁰
APC-25-350	25-70 V	350 mA	24.5 W	€ 19, ⁹⁰
APV-35-12	12V	3A	36W	€ 20, ⁹⁰
APV-35-24	24V	1.5A	36W	€ 20, ⁹⁰

ALIMENTACIÓN CONMUTADA 1 SALIDA



MW MEAN WELL	tensión DC	corriente nominal	potencia nominal	
LPH-18-12	12 V	1.5 A	18 W	€ 15, ⁵⁰
LPV-20-12	12 V	1.67 A	20 W	€ 24, ⁵⁰
LPV-35-12	12 V	3 A	36 W	€ 37, ⁵⁰
LPV-60-12	12 V	5 A	60 W	€ 39, ⁹⁰
LPV-100-12	12 V	8.5 A	102 W	€ 56,-
LPV-150-12	12 V	10 A	120 W	€ 75,-
LPH-18-24	24 V	0.75 A	18 W	€ 15, ⁵⁰
LPV-20-24	24 V	0.84 A	20.2 W	€ 24, ⁵⁰
LPV-35-24	24 V	1.5 A	36 W	€ 37, ⁵⁰
LPV-60-24	24 V	2.5 A	60 W	€ 39, ⁹⁰
LPV-100-24	24 V	4.2 A	100.8 W	€ 56,-
LPV-150-24	24 V	6.3 A	151.2 W	€ 75,-



ALIMENTACIÓN PARA LEDs 1 SALIDA



	rango de tensión DC	corriente nominal	potencia nominal	
GP-LV5012-02	12 V	500 mA	6 W	€ 26, ⁵⁰
GP-LV8312-02	12 V	380 mA	10 W	€ 26, ⁹⁰
GP-LVA012-05	12 V	1 A	12 W	€ 35, ⁹⁰

ALIMENTACIÓN PMW PARA LEDs



	tensión DC	corriente nominal	potencia nominal	
PWM-120-12	12 V	10 A	120 W	€ 105,-
PWM-120-24	24 V	5 A	120 W	€ 105,-

FUENTE DE ALIMENTACIÓN LED CON LUMINOSIDAD REGULABLE CORRIENTE CONSTANTE CORRIENTE DE SALIDA AJUSTABLE CON PFC

MW MEAN WELL	rango de tensión DC	corriente seleccionable	potencia nominal	
LCM-40	2-100 V / 2-80 V / 2-67 V / 2-57 V / 2-45 V / 2-40 V	350 mA / 500 mA / 600 mA / 700 mA / 900 mA / 1050 mA	42 W	€ 67,-
LCM-60	2-90 V / 2-90 V / 2-67 V / 2-86 V / 2-67 V / 2-57 V / 2-42 V	500 mA / 600 mA / 700 mA / 900 mA / 1050 mA / 1400 mA	60.3 W	€ 79,-



►► TRANSFORMADORES & BOBINAS

TRANSFORMADOR ENCAPSULADO

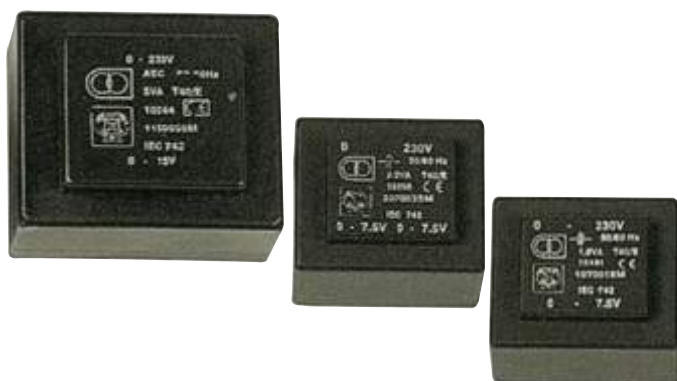

	tensión	corriente	potencia	
2060018M	2 x 6V	2 x 0.150A	1.8VA	€ 7, ³⁰
2120018M	2 x 12V	2 x 0.075A	1.8VA	€ 6, ⁵⁰
2150018M	2 x 15V	2 x 0.060A	1.8VA	€ 7, ³⁰
2240018M	2 x 24V	2 x 0.038A	1.8VA	€ 6, ⁸⁰
2060050M	2 x 6V	2 x 0.417A	5VA	€ 8, ⁸⁰
2090050M	2 x 9V	2 x 0.278A	5VA	€ 8, ⁹⁰
2120050M	2 x 12V	2 x 0.209A	5VA	€ 9, ⁵⁰
2180050M	2 x 18V	2 x 0.139A	5VA	€ 9, ⁵⁰
2120180M	2 x 12V	2 x 0.833A	18VA	€ 18, ⁹⁰
2150180M	2 x 15V	2 x 0.667A	18VA	€ 23, ⁹⁰
2240180M	2 x 24V	2 x 0.417A	18VA	€ 18, ⁵⁰
2090300M	2 x 9V	2 x 1.667A	30VA	€ 30, ⁵⁰
2120300M	2 x 12V	2 x 1.250A	30VA	€ 25, ⁵⁰
2180300M	2 x 18V	2 x 0.833A	30VA	€ 24, ⁹⁰
2240300M	2 x 24V	2 x 0.625A	30VA	€ 25, ⁹⁰

TRANSFORMADOR TOROIDAL

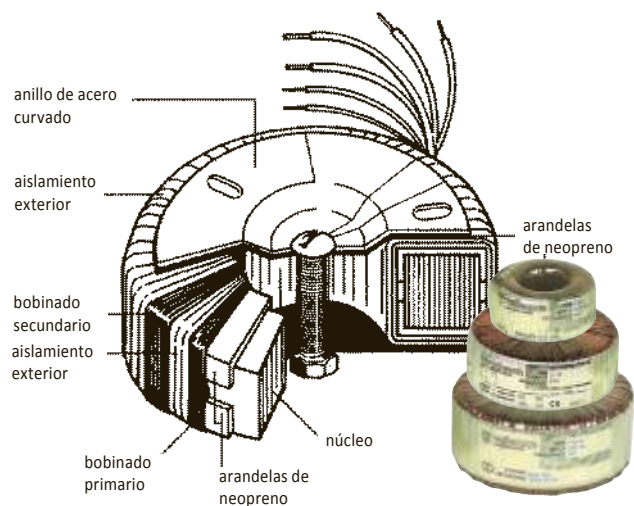

	tensión	corriente	potencia	
3012	2 x 12V	2 x 1.25A	30VA	€ 28, ⁵⁰
3015	2 x 15V	2 x 1.00A	30VA	€ 26, ⁵⁰
3018	2 x 18V	2 x 0.83A	30VA	€ 26, ⁵⁰
5012	2 x 12V	2 x 2.08A	50VA	€ 32, ⁵⁰
5015	2 x 15V	2 x 1.66A	50VA	€ 32, ⁵⁰
5018	2 x 18V	2 x 1.38A	50VA	€ 32, ⁵⁰
8012	2 x 12V	2 x 3.33A	80VA	€ 40, ⁹⁰
8015	2 x 15V	2 x 2.66A	80VA	€ 40, ⁹⁰
8018	2 x 18V	2 x 2.22A	80VA	€ 40, ⁹⁰
12012	2 x 12V	2 x 5.00A	120VA	€ 69,-
16012	2 x 12V	2 x 6.66A	160VA	€ 69,-
16018	2 x 18V	2 x 4.44A	160VA	€ 69,-
16024	2 x 24V	2 x 3.33A	160VA	€ 69,-
22512	2 x 12V	2 x 9.38A	225VA	€ 69,-
22524	2 x 24V	2 x 4.69A	225VA	€ 72,-
30012	2 x 12V	2 x 12.50A	300VA	€ 95,-

TRANSFORMADOR ELECTRÓNICO

	potencia	salida	Tc (máx.)	
HET105N	105VA	AC 11.5V (eff) 9.1A / 40kHz	80°C	€ 23, ⁹⁰
HET150N	150VA	AC 11.5V (eff) 13A / 40kHz	75°C	€ 30, ⁵⁰





►► SISTEMAS DE APARCAMIENTO CON MONITOR

CÁMARA DE APARCAMIENTO CON PANTALLA A COLOR

PARA MONTAJE EN SUPERFICIE

Se entrega con pantalla LCD de 3.5" y una pequeña cámara CMOS a color con visión nocturna.



CAMSET30
€ 165,-

CÁMARA DE APARCAMIENTO CON PANTALLA A COLOR

PARA EMPOTRAR

Se entrega con pantalla LCD de 3.5" y una pequeña cámara CMOS a color con visión nocturna.



CAMSET31
€ 155,-

SISTEMA DE APARCAMIENTO PROFESIONAL

Se entrega con monitor de 7" y robusta cámara color con visión nocturna y función de imagen inversa. Módulo de control con 3 entradas de vídeo. Activación automática de la cámara al poner el cambio en marcha atrás.

PARA 3 CÁMARAS



CAMSET21
€ 369,-

RADAR DE APARCAMIENTO CON FUNCIÓN AUDIO

Detección de obstáculos detrás del coche al meter la marcha atrás. 4 sensores negros resistentes al agua para empotrar con ancho campo de detección para un ángulo muerto reducido. Incluye: 1 unidad de control con cable de alimentación de 1m, 4 sensores ultrasónicos con cable de 2.5m, 1 zumbador con cable de 2.5m.



SPBS5
€ 45,⁵⁰

MONITOR TFT LCD 5.6" CON MARCO DE EMPOTRAMIENTO

Monitor LCD de alta calidad con ajustes en el panel frontal y salida para auriculares. Tanto para montaje en superficie como para montaje empotrado. Profundidad de sólo 26mm. 2 entradas de vídeo. Completamente mandado a distancia con ajuste del brillo, color, contraste. Zona de visualización activa: 113 x 84.7mm. Resolución: 960(H) x 234(V).

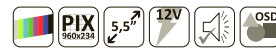

MONCOLHA5PN6
€ 189,-



RADAR DE APARCAMIENTO CON PANTALLA LCD Y 4 SENSORES

Detecta obstáculos desde 30cm hasta 2m. Sencillo montaje 'plug & play' (enchufar y listo). Apto para cualquier coche, furgoneta o autocaravana.



SPBS10
€ 75,-

MONITOR TFT-LCD 3.5"

APTO PARA EL USO CON LA CÁMARA DE APARCAMIENTO

Modo de visualización: TFT Active Matrix. 2 x entradas vídeo/cámara. OSD (menú en pantalla). Activación automática de la cámara de aparcamiento. Incluye: mando a distancia, cables y soporte de mesa.



MONCOLHA3
€ 139,-

CON CAPA ANTISOLAR





▶▶ MONITORES



AURICULARES IR

Alcance: 6m.
Alimentación: 2 x pila AAA de 1.5V (no incl., LR03C o HR3C/11). Peso: 170g.
Para MON10T1, MON7T1, MON9T1



MONT/HP
€ 37,⁵⁰

	MON7T1 € 175,-	MON7TA1 € 175,-	MON9T1 € 209,-	MON9TA2 € 225,-	MON10T1 € 269,-
TYPE	TFT LCD	TFT LCD	TFT LCD	TFT LCD	TFT LCD
TUBO DE IMAGEN	7"	7"	9"	9"	10" (25.4cm)
DISPLAY MODE	16:9 / 4:3	16:9 / 4:3	16:9 / 4:3	16:9 / 4:3	16:9
RESOLUCIÓN	800 (H) x 480 (V)	800 (H) x 480 (V)	800 (H) x 480 (V)	800 (H) x 480 (V)	1024 (H) x 600 (V)
ENTRADA	2 x entrada de vídeo cámara 1 x entrada audio estéreo	2 x entrada de vídeo/ cámara 1 x entrada audio estéreo	2 x entrada de vídeo/ cámara 1 x entrada audio estéreo	2 x entrada de vídeo/cámara 1 x entrada de vídeo HDMI 1 x entrada de vídeo VGA 1 x entrada de audio estéreo	1 x entrada de vídeo VGA 2 x entrada de vídeo/ cámara 1 x entrada de audio estéreo
OSD (MENÚ EN PANTALLA)	✓	✓	✓	✓	✓
INVERSIÓN DE LA IMAGEN	✓	✓	✓	✓	✓
AUDIO OUT	por auriculares IR MONT/HP (opción)	altavoces incorporados	por auriculares IR MONT/HP (opción)	altavoces incorporados	por auriculares IR MONT/HP (opción)
ACTIVACIÓN AUTOMÁTICA DE LA FUNCIÓN DE CÁMARA DE APARCAMIENTO	✓	✓	✓	✓	✓
INCLUYE	mando a distancia, cables, soporte de mesa, marco de empotramiento para el reposacabezas	mando a distancia, cables, soporte de mesa, marco de empotramiento para el reposacabezas	mando a distancia, cables, soporte de mesa, marco de empotramiento para el reposacabezas	mando a distancia, cables y soporte de mesa	mando a distancia, cables, soporte de mesa



▶▶ CÁMARAS A COLOR CON VIDEOGRABADORA INCORPORADA

CÁMARA FULL HD A COLOR RESOLUCIÓN VÍDEO 1080FHD

Función de grabación automática al arrancar el coche. Visualiza los vídeos en la pantalla LCD. Grabación de vídeo y audio en tarjeta micro-SD (no incl.).

PUEDA SERVIR DE PRUEBA
EN CASO DE ACCIDENTE.



CAMCOLVC20
€ 74,-



▶▶ ACCESORIOS

LINTERNA DE BOLSILLO CON LED RECARGABLE - 1W PARA CONECTOR MECHERO

Se puede recargar en el coche. Autonomía: 1.5h.
Caja de aluminio.



EFL09N
€ 17,⁵⁰



LUZ DE SEGURIDAD INTERMITENTE CON LEDS

Imprescindible en el coche. En caso de avería, emite una luz muy visible e intermitente. Con base magnética.



EFL27
€ 19,⁹⁰



BOMBA A PEDAL

Bomba a pedal con 1 cilindro. Apta para la mayoría de los neumáticos de coches, bicicletas, juegos y pelotas inflables. Presión máx.: 6.9 Bar



AFP09
€ 12,⁹⁰

LLAVE FIJA DE RUEDA EXTENSIBLE

Longitud ajustable: 36-51cm, vaso incluido: 17mm, 19mm.



HWR1
€ 12,⁹⁰

AVISADOR ROTATIVO CON VENTOSAS

Con ventosas. Número de revoluciones por minuto: 90. Alimentación 12-14Vcc con conector mechero. Consumo: 600mA. Dimensiones: 120 x 65 x 70mm. Longitud del cable: 290cm.



HAA65B
€ 28,⁹⁰



▶▶ ACCESORIOS PARA IPOD®, IPHONE®, IPAD®, SMARTPHONES & TABLETS



- dimensiones máx. del teléfono móvil: 53 - 83 mm

GSMH16
€ 13,⁹⁰



- rotación 360°
- para: iPhone® 4, 4S, 5

GSMH17
€ 10,⁹⁰



- dimensiones máx. del teléfono móvil: 100 mm

GSMH19
€ 5,⁷⁰



- dimensiones máx. del teléfono móvil: 150 mm

GSMH20
€ 7,¹⁰



- dimensiones máx. del teléfono móvil: 40 - 80 mm
- es fácil ajustar el pie flexible
- rotación 360°

GSMH9
€ 12,⁹⁰



- rotación 360°
- dimensiones máx. del teléfono móvil: 50 - 82 mm

GSMH13
€ 14,⁹⁰



- max. tamaño de la tableta: 180 a 250 mm
- rotación: 360°

GSMH22
€ 16,⁹⁰



- dimensiones: 355 x 235 x 20mm
- se fija a cualquier volante, asiento de pasajeros, la parte delantera/trasera del asiento

AMUTR
€ 15,⁹⁰



►► CONECTORES MECHERO Y CABLES



	CARSUSB17 € 6, ⁵⁰	CARSUSB9 € 14, ⁹⁰	CARSUSB12 € 9, ⁷⁰	CARSUSB18 € 18, ⁵⁰	CARSUSB11 € 21, ⁵⁰	CARSUSB19 € 20, ⁵⁰
SALIDA	1	2	2	2	2	2
CONECTOR	USB	USB	USB	USB	USB	USB
TENSIÓN DE ENTRADA	12 - 24 VDC	12 - 24 VDC	12 - 24 VDC	12 - 24 VDC	12 - 24 VDC	12 - 24 VDC
TENSIÓN DE SALIDA	5 VDC	5 VDC	5 VDC	5 VDC	5 VDC	5 VDC
CORRIENTE	2.1 A máx.	2.1 A máx.	2.2 A máx.	3.1 A máx.	4.2 A máx.	4.2 A máx.

CONEXIÓN USB PARA EMPOTRAR

ENTRADA 12-24 VDC, SALIDA 5 V

Funciona con cada aparato USB recargable. Para empotrar o para fijar con soporte de montaje. 2 puertos USB con tapa (a prueba de salpicaduras). Protección térmica (desactivación automática). Protección contra la inversión de polaridad. Protección contra cortocircuitos. Limitador de corriente.



CC094
€ 9,⁵⁰

CARGADOR DE COCHE CON CONEXIÓN MINI USB

5 V 0,5 A

Utilice sus aparatos electrónicos en el coche.



CARSUSB3
€ 4,⁴⁰

CARGADOR DE COCHE CON CONEXIÓN MICRO USB

5 V 0,5 A

Utilice sus aparatos electrónicos en el coche.



CARSUSB4
€ 5,⁷⁰

PROTECTOR DE BATERÍA DE COCHE

Protege la batería de su coche contra una descarga demasiado profunda. Máx. 10A.



PSPC10BP
€ 24,⁵⁰

CONECTOR MECHERO 4 EN 1 CON SALIDA USB

Este adaptador le ofrece 3 salidas de 12 V y le permite recargar el móvil, iPod®, reproductor MP3, etc. con la salida USB adicional.



PLUGC13
€ 19,⁵⁰

DOBLE ADAPTADOR CON LED PARA CONECTOR MECHERO

Este adaptador le permite obtener 2 salidas de 12 V. Puede girar hasta 180°.



PLUGC14
€ 8,⁸⁰

ADAPTADOR PARA CONECTOR MECHERO CON PINZAS PARA BATERÍA

Permite conectar un conector mechero a los bornes de una batería de coche.



PLUGC15
€ 5,⁸⁰

ADAPTADOR DE COCHE

0.9 A. Convierte 230 VAC en 12 - 13.8 VDC ¡Permiten utilizar sus aparatos electrónicos con un conector mechero en casa! Sólo para sistemas de masa negativa 12 V.



PSC1309E
€ 14,⁵⁰



►► CONVERTIDORES PARA COCHE (DC-DC)

CONVERTIDOR DE COCHE

Con 6 diferentes conectores de salida.
Salida: 1.5 / 3 / 4.5 / 6 / 7.5 / 9 / 12V.
Corriente máx.: 800 mA. Con 6 conectores de salida.



CAR0800
€ 12,⁵⁰

ALIMENTACIÓN CONMUTADA PARA PDA, GPS

Tensión de entrada: 12 VDC. Tensión de salida: 5 VDC. Corriente: 500 mA. Incluye 3 conectores PDA.



CARS0500
€ 8,⁹⁵

ALIMENTACIÓN CONMUTADA DE COCHE

Utilice sus aparatos preferidos en el coche o el camión. 1.5 - 3 - 4.5 - 6 - 7.5 - 9V y 12 VDC. Corriente máx.: 2 A. Protección contra sobrecargas, protección térmica. Incl. 7 conectores DC.



CARS2000
€ 23,⁵⁰

ALIMENTACIÓN CONMUTADA DE COCHE 120W

Para ordenadores portátiles y aparatos electrónicos digitales. Tensión de entrada: 12 VDC. Tensión de salida: 15 - 16 - 18 - 19 - 20 - 22 - 24 VDC.



CARS6000N
€ 55,-

►► ALARMAS DE COCHE

SISTEMA DE ALARMA POR MENSAJES SMS/GPS

Alarma móvil para barcos, autocaravanas, camiones, etc. Este sistema envía un mensaje SMS a un número preprogramado de un móvil en cuanto esté desplazado su vehículo. El GPS incorporado permite localizar el vehículo en caso de robo.



HAMGSMGPS
€ 529,-

SISTEMA DE CIERRE CENTRAL DE PUERTAS

Con 4 motores (1 motor maestro y 3 esclavos) y controlador. Compatible con la mayoría de las marcas de coche. Entregado con accesorios. Fuerza de presión/tracción de 6kg. Resistente al agua.



AM900SET
€ 39,⁵⁰

DETECTOR POR ULTRASONIDOS

Detecta la rotura de cristal o otros movimientos en el interior del coche. Detectores individuales con sensibilidad regulable. Alimentación: 12 VDC. Cables de conexión: ± 2 m.



951
€ 61,-

LED INTERMITENTE

LED intermitente para simulación de alarma. 12 VDC + cable de 1 m.



821B
€ 4,³⁰



▶▶ CONVERTIDORES DE 24VDC A 12VDC PARA CAMIONES, NAVEGACIÓN, ETC.



corriente máx.

1	PSDC05	5A	Conectores mechero	€ 29, ⁵⁰
2	PSDC10	10A		€ 64,-
3	PSDC20	20A (1 min)	corriente continua: 7A	€ 85,-

▶▶ ARRANCADORES DE EMERGENCIA & CARGADORES DE BATERÍAS

ARRANCADOR DE EMERGENCIA 250A ESTACIÓN DE ENERGÍA DE 12 V & SALIDA USB

Esta estación de energía no sólo se utiliza como arrancador de emergencia con una potencia de 250 A sino también como lámpara portátil, alimentación autónoma de 12 V y USB. Este modelo muy compacto y, por tanto, fácil de transportar, está equipado con un indicador que permite controlar el nivel de carga de la batería.



AJUS7
€ 99,-

CARGADOR DE BATERÍAS 230 V

Cargador para baterías de plomo-ácido. Cable (1.5 m) con pinzas aisladas. Indicador de carga con LED. Corriente de carga efectiva: 6 A. Para baterías de 20 a 90 Ah.



AC06
€ 40,⁹⁰

ARRANCADOR DE EMERGENCIA

12 VDC / 14 A - 1200 A

Ideal para arrancar su coche con batería descargada sin la ayuda de otro coche. Gracias a su capacidad de arranque de 1200 A, es posible arrancar coches con hasta 3500 cc, incluso es posible arrancar motores diesel (24V) con 2 aparatos. Compacto y ligero, fácil de utilizar. Garantiza un excelente rendimiento, incluso si hace muy frío. Con potentes LEDs para iluminar lugares oscuros. El aparato está protegido contra picos de corriente, para evitar daños al sistema electrónico del coche y los aparatos de alta tecnología. Desactivación automática, si el aparato está completamente cargado, para aumentar la duración de vida. Aplicaciones: moto, camión, autocaravana, coche.

AQ-TRON



BAT/42175
€ 239,-

CARGADOR DE BATERÍAS PARA BATERÍAS DE PLOMO ÁCIDO 12/24V CON FUNCIÓN BOOST - 9 A

Protección de sobrecarga (cargador). Amperímetro incorporado. Para coches y furgonetas de reparto. Accesorios incluidos: cable (1.5 + 1.5 m), dos pinzas, fusible reemplazable.



AC15
€ 78,-



►► PINZAS DE ARRANQUE



		espesor	capacidad	longitud			
1	ABC16	16mm ²	máx. 220A	3m	cobre	bolsa incl.	€ 39, ⁵⁰
2	ABC16ALN	16mm ²	máx. 220A	3m	tecnología cobre-aluminio	bolsa incl. / pinzas con LED	€ 25, ⁵⁰
1	ABC16AN	16mm ²	máx. 220A	3m	tecnología cobre-aluminio	bolsa incl.	€ 17, ⁹⁰
1	ABC25	25mm ²	máx. 350A	3.5m	cobre	bolsa incl.	€ 65,-
1	ABC25AN	25mm ²	máx. 350A	3,5m	tecnología cobre-aluminio	bolsa incl.	€ 27, ⁵⁰

NO-TRON

SuperMiniBooster

¡EL ARRANCADOR DE EMERGENCIA MÁS POTENTE DE SU CATEGORÍA!



▶▶ CONVERTIDORES CON ONDA SENOIDAL MODIFICADA 12 - 24 V DC



N



N



N



• potencia nominal: 150 W

☺ A301-150-F3
€ 58,-

• potencia nominal: 300 W

☺ A301-300-F3
€ 71,-

• potencia nominal: 600 W

☺ A301-600-F3
€ 125,-



N



N



• potencia nominal: 1000 W

☺ A301-1K0-F3
€ 265,-

• potencia nominal: 2500 W

☺ A301-2K5-F3
€ 755,-



►► CONVERTIDORES CON ONDA SENOIDAL MODIFICADA, ARRANQUE SUAVE 12 V DC



• potencia nominal: 150W

PI150MN
€ 83,-



• potencia nominal: 300W

PI300MN
€ 88,-



• potencia nominal: 600W

PI600MN
€ 165,-

►► CONVERTIDORES CON ONDA SENOIDAL MODIFICADA, ARRANQUE SUAVE 24 V DC



• potencia nominal: 300W

PI30024MN
€ 109,-



• potencia nominal: 600W

PI60024BN
no disponible en España



• salida nominal: 1000W

PI1000MN
€ 329,-

►► CONVERTIDORES CON ONDA SENOIDAL PURA 12 - 24 V DC



• potencia nominal: 200 W

TS-200-212B
€ 219,-



• potencia nominal: 700 W

TS-700-212B
€ 449,-



• potencia nominal: 1000 W

TS-1000-212B
€ 515,-





▶▶ LÁMPARAS LED DE COCHE

	alimentación	número de LEDs	consumo	color	dimensiones	
LAMPL1720B	12 Vdc	12	1 W	azul	17 x 20 mm	€ 9, ³⁰
LAMPL1720W	12 Vdc	12	1 W	blanco	17 x 20 mm	€ 9, ³⁰
LAMPL3420W	12 Vdc	24	2 W	blanco	34 x 20 mm	€ 13, ⁹⁰
LAMPL5035W	12 Vdc	20	5 W	blanco	50 x 35 mm	€ 26, ⁵⁰

2 UDS./BLÍSTER	tipo	alimentación	número de LEDs	rendimiento luminoso máx.	color	dimensiones	
ACLL01B	SV8,5	12Vdc	3	2700 mCd	azul	Ø10 x 39mm	€ 9, ⁹⁰
ACLL01W	SV8,5	12Vdc	3	2700 mCd	blanco	Ø10 x 39mm	€ 11, ⁵⁰
ACLL02W	SV8,5	12Vdc	4	6000 mCd	blanco	Ø10 x 31mm	€ 11, ⁹⁰
ACLL03W	SV8,5	12Vdc	6	8700 mCd	blanco	Ø10 x 39mm	€ 17, ⁵⁰

2 UDS./BLÍSTER	tipo	alimentación	número de LEDs	rendimiento luminoso máx.	color	dimensiones	
ACLL04W	BA9S	12Vdc	1	1500 mCd.	blanco	Ø11.5 x 25mm	€ 5, ⁴⁰
ACLL05W	T10	12Vdc	1	3000 mCd	blanco	Ø11.5 x 26mm	€ 4, ⁶⁰

	tipo	alimentación	número de LEDs	rendimiento luminoso máx.	color	dimensiones	
ACLL06W	BA15S	12Vdc	12	56000 mCd	blanco	Ø26 x 43mm	€ 12, ⁵⁰
ACLL06Y	BA15S	12Vdc	12	24000 mCd	amarillo	Ø26 x 43mm	€ 4, ⁹⁵

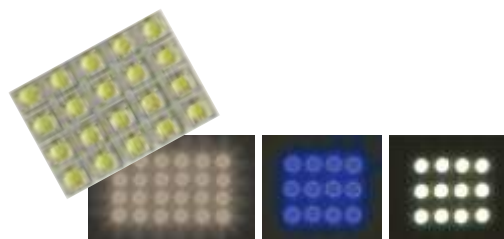

▶▶ ACCESORIOS AUDIO PARA EL COCHE

TERMINALES DE CONEXIÓN ALTA INTENSIDAD

Conexión para cables de 10mm² (4x) y 25mm² (2x).

CHA003
€ 8,⁵⁰



BORNE PARA BATERÍA DE COCHE DORADOS

Para polo negativo

CHA005-NEG
€ 10,⁵⁰



BORNE PARA BATERÍA DE COCHE DORADOS

Para polo positivo

CHA005-POS
€ 11,⁵⁰



JUEGO DE TERMINALES AISLADOS PARA COCHE PARA Ø 6.5MM

Bornes dorados

CHA006
€ 10,⁵⁰



LÁMPARA LED PORTÁTIL 27 W - BLANCO NEUTRO

Carcasa de aluminio. Con aletas para una máx. disipación de calor. Soporte de montaje de acero inoxidable. Apto para el uso en exteriores (IP67). LED: 9 x LED Epistar de 3 W. Flujo luminoso : 1800 lm. 108 x 135 x 59 mm



LEDA250NW
€ 36,⁵⁰



►► FUSIBLES DE COCHE

JUEGO DE FUSIBLES DE COCHE

120 UDS.

20 x 5A
20 x 10A
20 x 15A
20 x 20A
20 x 25A
20 x 30A.

HAS08
€ 10,⁹⁰



PORTAFUSIBLES DE COCHE

HASTA 80A

Para la conexión de cables de 10 a 25mm².



CHA001
€ 5,⁷⁰

FUSIBLE DE COCHE CON INDICADOR LUMINOSO

Fusible de coche con indicador luminoso incorporado, se ilumina en caso de fusible fundido para una detección directa.



	corriente	color
AFU03L	3A	violeta
AFU05L	5A	naranja
AFU7,5L	7.5A	rojo
AFU10L	10A	rojo
AFU15L	15A	azul
AFU20L	20A	amarillo
AFU25L	25A	blanco
AFU30L	30A	verde

MINI FUSIBLE DE COCHE CON INDICADOR LUMINOSO

	corriente	color
AFUM3L	3A	violeta
AFUM5L	5A	naranja
AFUM7,5L	7.5A	rojo
AFUM10L	10A	rojo
AFUM15L	15A	azul
AFUM20L	20A	amarillo
AFUM25L	25A	blanco
AFUM30L	30A	verde

FUSIBLES ALTA INTENSIDAD, RÁPIDOS - 5 UDS.



	corriente	
CHA002/20	20A	€ 6, ⁹⁰
CHA002/30	30A	€ 6, ⁹⁰
CHA002/40	40A	€ 6, ⁹⁰
CHA002/50	50A	€ 6, ⁹⁰
CHA002/60	60A	€ 6, ⁹⁰
CHA002/70	70A	€ 6, ⁹⁰

JUEGO DE 10 FUSIBLES DE COCHE CON INDICADOR LUMINOSO (7.5 - 30A).



BL/AFUL

JUEGO DE 10 MINI FUSIBLES DE COCHE CON INDICADOR LUMINOSO (7.5 - 30A)



BL/AFUML

JUEGO DE 10 MINI FUSIBLES DE COCHE (7.5 - 30A)



BL/AFUM



▶▶ TALADROS ELÉCTRICOS

TALADRO DE PRECISIÓN

Velocidad: 12000 rpm. 12VCC. Broca de 0.8mm a 3mm.
Ideal para taladrar circuitos impresos, cajas de plástico, grabar cristal, pulir pequeñas superficies, etc.
6 accesorios incluidos.



VTHD01
€ 10,⁹⁰

JUEGO DE TALADRO Y PULIDO

Velocidad: 12000 rpm. Alimentación: 12VDC / 400mA (adaptador incl.).
Ideal para taladrar circuitos impresos, cajas de plástico, grabar cristal, pulir pequeñas superficies, etc.
6 accesorios incluidos.



VTHD02
€ 32,⁵⁰

JUEGO DE TALADRO DE PRECISIÓN ELÉCTRICO & GRABADO - 162 UDS.

ALIMENTACIÓN: 230V/135W. VELOCIDAD AJUSTABLE: 10000- 32000 RPM.
Ideal para desbarbar metal, pulir superficies, pulir plástico y metal.
Con eje flexible, que se puede conectar al mini taladro de 135W, lo que facilita aún más el uso en lugares de difícil acceso. Juego completo en maletín.



VTHD05
€ 64,-



TALADRO ELÉCTRICO DE ALTA VELOCIDAD & JUEGO DE GRABADO - 40 UDS.

Alimentación: 230V/135W. Velocidad ajustable: 10000-32000 rpm.
Se entrega en maleta práctica con suficiente accesorios para realizar usted mismo pequeños trabajos de taladro y pulido.



VTHD04
€ 42,⁵⁰



ACCESORIOS DE TALADRADO Y PULIDO - 188 UDS.

Organizador con amplio juego de accesorios de taladro y pulido. Incluye: bandas de lijar, cepillos de acero, nylon y cobre, discos de corte reforzado con fibra de vidrio, discos de pulir de caucho, mampostería, discos de fieltro, papel de lija, fresas HSS, puntas diamantadas, mandril, etc.

VTHDS6
€ 26,⁵⁰

JUEGO DE MINI BROCAS

10 UDS.

10 brocas: 0.6/0.7/0.8/0.9/1.0/1.2/1.5/1.8/2.0/2.3mm. Se entrega en una pequeña caja de plástico. Ø de las brocas: 2.3mm. Longitud: 45mm.

DRILLSET1
€ 9,³⁰



JUEGO DE 20 FRESAS DE DIAMANTE

LONGITUD: 45MM MÁX.

Ø: 2.4mm.

Diferentes formas.

VTHDS2N
€ 5,⁷⁰



ACCESORIOS DE TALADRADO Y PULIDO - 125 UDS.

Juego muy completo para mini taladros. Incluye: puntas de amolar, cepillo de alambre, cepillo de nylon, cepillo de latón, discos amolador, discos de fibra de vidrio, etc.



VTHDS4
€ 19,⁵⁰

MINI BROCA 1.0 MM

20 UDS.

Para el uso con la serie VTHD.



DRILL10N2
€ 26,⁵⁰

TALADRO/RECTIFICADOR PROFESIONAL IBS/E + 34 ACCESORIOS

Para taladrar, fresar, amolar, pulir, limpiar, cortar, grabar y firmar. Para mecánicos de precisión, modelistas, talleres de joyería, ópticos, artistas y electrónicos. Una máquina rápida con motor especial equilibrado. Regulación electrónica continua de las revoluciones (electrónica osciloscópica). Eje de precisión con cojinetes en acero mecanizado.



PROXXON1
€ 125,-



PROXXON



JUEGO DE CUTTERS DE PRECISIÓN
LONGITUD: 145MM.

¡Cutters muy afilados! Hojas intercambiables.



VTK7
 € 5,⁹⁰

JUEGO DE CUTTERS DE PRECISIÓN

Incluye: 5 cutters con 5 hojas, 31 cuchillas de recambio, 2 soportes con punzón, 4 punzones, 1 piedra de afilar.



VTK6N
 € 17,⁹⁰



VTK1
 € 4,⁶⁰

▶ 145mm



VTK3B
 € 1,⁴⁵

▶ 125mm



1907-7
 € 1,³⁵

▶ 100mm

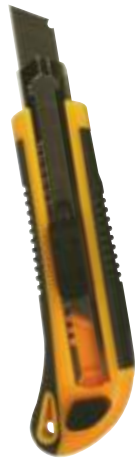

HK02N
 € 4,⁶⁰

▶ 170mm

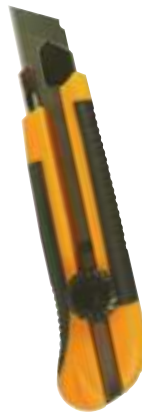

HK03N
 € 4,⁶⁵

▶ 178mm



HK04D
 € 6,⁹⁰

▶ 170mm



HK08
 € 7,⁶⁰

▶ 150mm



HK09
 € 2,⁵⁰

▶ 140mm



Mango "soft-grip". Robustas hojas de acero inoxidable.



HS01PRO
€ 5,⁵⁰

▶ longitud: 165 mm



HS02PRO
€ 6,²⁰

▶ longitud: 230 mm



HS03PRO
€ 8,³⁰

▶ longitud: 275 mm



HS04PRO
€ 8,⁷⁰

▶ longitud: 160 mm

MINI SIERRA PARA METALES CON MANGO CÓMODO

Hoja de sierra estándar de 6" (26.5cm).



HSA1
€ 6,⁸⁰

ECOBRA - LÁPIZ CON PUNTA DE FIBRA DE VIDRIO

Quita manchas insistentes de todo tipo de materiales

VT760300
€ 6,⁹⁰



ECOBRA - PLANTILLA PARA BORRAR

- acero inoxidable flexible - 15 aberturas diferentes

VT760200
€ 4,⁴⁰



CORTADOR DE ESPUMA DE ALAMBRE CALIENTE 3 EN 1

Cortador de alambre caliente con 3 puntas: alambre caliente, de grabado y cuchillo caliente. Rápido tiempo de calentamiento y soporte. Apto para cualquier tipo de espuma de poliestireno. Ideal para cortar molduras decorativas, proyectos de bricolaje, etc.



VTFC
€ 33,⁵⁰





▶▶ ALICATES

ALICATES DE PUNTA REDONDA Y CORTA
125 mm

VT052
€ 5,⁸⁰



ALICATES DE PUNTA PLANA Y CORTA
125 mm

VT054
€ 7,⁵⁰



ALICATES DE PUNTA 1/2 CAÑA CORTA ACODADA
125 mm

VT055
€ 7,⁵⁰



ALICATES DE BOCA SEMI-REDONDA
125 mm

VT056
€ 6,⁵⁰



ALICATES DE CORTE EN DIAGONAL
110 mm

VT057
€ 7,⁴⁰



ALICATES DE PUNTA PLANA EXTRA LARGA
120 mm

VT046
€ 6,¹⁰



ALICATES DE PUNTA PLANA EXTRA LARGA
150 mm

VT246
€ 8,⁸⁰



ALICATES DE PUNTA REDONDA
124 mm

VT252
€ 9,⁹⁰



ALICATES DE PUNTA PLANA LARGA
122 mm

VT256
€ 9,⁹⁰



ALICATES DE PUNTA PLANA Y CORTA
120 mm

VT254
€ 9,⁹⁰



ALICATES DE PUNTA 1/2 CAÑA CORTA ACODADA
122 mm

VT255
€ 9,⁹⁰



ALICATES DE CORTE UNIVERSAL CON PUNTA PLANA
116 mm

VT258
€ 9,⁹⁰



JUEGO DE 5 ALICATES DE PRECISIÓN

Alicates de corte en diagonal, alicates de punta redonda, alicates de punta acodada, alicates de punta plana y alicates de punta larga.

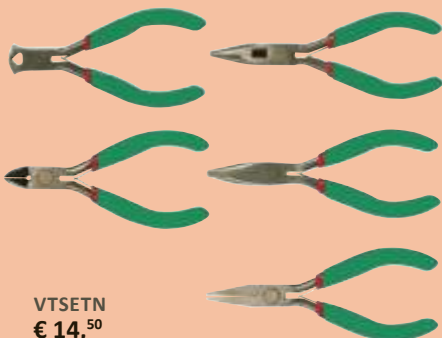

VTSETN
€ 14,⁵⁰

ALICATES DE CORTE EN DIAGONAL
110 mm

VT257
€ 9,⁹⁰



ALICATES DE CORTE
100 mm

VT259
€ 9,⁹⁰

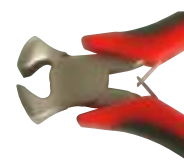

ALICATES DE CORTE
130 mm

VT100
€ 4,³⁵



ALICATES DE CORTE Y PELACABLES
120 mm
Pela y corta cables

VT109N
€ 5,⁸⁰





ALICATES DE CORTE EN DIAGONAL

Acero inoxidable. Se abre automáticamente gracias a los mangos con resorte. Para hilo de cobre < 1.3mm. ¡Ojo!: no apto para hilo de acero.



VT281
€ 13,⁹⁰

ALICATES DE PUNTA 1/2 CAÑA CORTA ACODADA

Acodados con ángulo de 45°. Para un fácil uso en lugares de acceso especialmente difícil.



VT282
€ 13,⁹⁰

ALICATES DE PUNTA PLANA Y CORTA

Para trabajos de agarre muy precisos y para plegar.



VT283
€ 13,⁹⁰

ALICATES DE PUNTA PLANA LARGA

Para un fácil uso en lugares de acceso especialmente difícil.



VT284
€ 13,⁹⁰

ALICATES DE PUNTA 1/2 CAÑA CORTA ACODADA

Acodados con ángulo de 45°. Para un fácil uso en lugares de acceso especialmente difícil.



VT286
€ 13,⁹⁰

ALICATES DE CORTE EN DIAGONAL 5" ALTURA DE LAS MORDAZAS 2.5MM

130 mm
para hilo de cobre < Ø 1.6mm
- no apto para hilo de acero



VT301
€ 15,⁹⁰

ALICATES DE PUNTA PLANA ELECTRONIC

135 mm

WH27326
€ 23,⁵⁰



ALICATES DE PUNTA 1/2 CAÑA CORTA ACODADA 6"

150 mm
para trabajos de inclinación precisos
- mordazas dentadas



VT302
€ 15,⁹⁰

ALICATES DE CORTE DIAGONAL

138 mm
para hilo de cobre: < 1.3mm

WH27391
€ 21,⁹⁰



ALICATES DE PUNTA PLANA Y CORTA 5 1/2"

150 mm
para trabajos de agarre muy precisos



VT303
€ 15,⁹⁰

ALICATES DE CORTE DIAGONAL CON RESORTE DE RETENCIÓN DE ALAMBRE

138 mm
para hilo de cobre: < 1.3mm

WH27395
€ 23,⁹⁰



ALICATES DE PUNTA PLANA LARGA 6"

150 mm
para trabajos de agarre precisos
- mordazas dentadas



VT304
€ 15,⁹⁰

ALICATES DE CORTE DIAGONAL ESD

115 mm
para hilo de cobre < 1.0mm

WH27442ESD
€ 45,⁵⁰



ALICATES DE CORTE EN DIAGONAL 5" ALTURA DE LAS MORDAZAS 3.0MM

130 mm
aptos para hilo de cobre < Ø 1.6mm
- no aptos para hilo de acero



VT305
€ 15,⁹⁰

ALICATES DE CORTE DIAGONAL ESD

115 mm
para hilo de cobre < 1.0mm

WH27445ESD
€ 46,⁵⁰





▶▶ ALICATES

wiha 
Tools that work for you

ALICATES INOMIC - CERTIFICADOS VDE/GS AISLAMIENTO 1000VAC



WH31609
€ 42,⁹⁰

▶ para agarrar, sujetar y cortar



WH31611
€ 44,⁵⁰

▶ forma recta con filo y pelacables de tres secciones (2,5 mm², 1,5 mm², 0,75 mm²)



WH31613
€ 43,⁵⁰

▶ doble función de corte: filo con cortante en la zona próxima a la articulación y sin cortante en la zona delantera

ALICATES UNIVERSALES - TRABAJO DURO 152MM Longitud: 152mm



VT04
€ 10,⁵⁰

ALICATES DE CORTE EN DIAGONAL 165MM



HP03
€ 9,⁶⁰

JUEGO DE 3 ALICATES 165 - 170MM

1 x alicates de tipo universal, 1 x alicates de corte y 1 x alicates de punta plana larga.

ALICATES DE PUNTA PLANA LARGA - TRABAJO DURO 152MM Longitud: 152mm



VT05
€ 9,⁷⁰

ALICATES DE BOCA LARGAS 200MM



HP06
€ 8,⁹⁰

ALICATES DE CORTE TIPO UNIVERSAL TRABAJO DURO 152MM Longitud: 152mm



VT06
€ 10,⁵⁰

ALICATES UNIVERSALES 200 MM



HP02
€ 6,⁹⁰



VT33N
€ 14,⁹⁰

WIHA
ALICATES UNIVERSALES - CERTIFICADOS VDE/
GS - 180MM
AISLAMIENTO 1000VAC



WH26708
€ 26,⁵⁰

WIHA
ALICATES DE BOCA SEMI-REDONDA -
CERTIFICADOS VDE/GS - 200MM
AISLAMIENTO 1000VAC



WH26727
€ 33,⁹⁰

WIHA
ALICATES DE PUNTAS PLANAS - CERTIFICADOS
VDE/GS - 160MM
AISLAMIENTO 1000VAC



WH26732
€ 28,⁵⁰

WIHA
ALICATES DE CORTE DIAGONAL PROFESIONALES
160MM
AISLAMIENTO 1000VAC



WH26741
€ 30,⁵⁰

WIHA
ALICATES DE CORTE DIAGONAL - CERTIFICADOS
VDE/GS - 160MM
AISLAMIENTO 1000VAC



WH26745
€ 43,⁹⁰

WIHA
ALICATES DE CORTE DIAGONAL PROFESIONALES
180MM
AISLAMIENTO 1000VAC



WH26751
€ 39,⁹⁰

WIHA
ALICATES UNIVERSALES - CERTIFICADOS VDE/
GS - 160MM
AISLAMIENTO 1000VAC

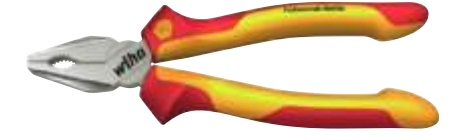

WH27328
€ 25,⁹⁰

WIHA
ALICATES DE BOCA SEMI-REDONDA -
CERTIFICADOS VDE/GS - 160MM
AISLAMIENTO 1000VAC



WH27422
€ 28,⁹⁰

WIHA
ALICATES DE BOCA SEMI-REDONDA 40° -
CERTIFICADOS VDE/GS - 160MM
AISLAMIENTO 1000VAC



WH27424
€ 33,⁵⁰

WIHA
ALICATES DE BOCA SEMI-
REDONDA 160MM
DE CORTE INDUSTRIAL



WH34309
€ 22,⁹⁰

WIHA
ALICATES DE CORTE DIAGONAL
INDUSTRIAL - 160MM



WH34516
€ 24,⁵⁰

WIHA
ALICATES UNIVERSALES
INDUSTRIAL - 160MM



WH34565
€ 21,⁹⁰

WIHA
ALICATES DE BOCA SEMI-REDONDA
Y DE CORTE 40° INDUSTRIAL
-160MM



WH34569
€ 27,⁹⁰



►► **HERRAMIENTAS ESPECIALES**
ALICATES PARA ARANDELAS DE SEGURIDAD

wiha 
Tools that work for you

INTERIORES (ORIFICIOS) 140MM



WH34689
€ 18,⁵⁰

INTERIORES (ORIFICIOS) 140MM



WH34694
€ 19,⁹⁰

INTERIORES (ORIFICIOS) 180MM



WH34695
€ 19,⁹⁰

LONGITUD: 140MM.

Para anillos de cromo-vanadio templado.
Mordazas ajustables: 180°, 90° y 45°.
Mordazas intercambiables para
6 funciones diferentes (interior/exterior).



VTSRP
€ 8,⁷⁰

TIJERAS DE HOJALATERO
10"

Se usa para cortar aluminio y láminas metálicas, corte recto, mordazas de acero forjado térmicamente tratado. Es posible bloquear las hojas.



HS01
€ 8,¹⁰

ALICATES DE CORTE PARA CABLE

Corta cables, tubos de plástico, etc. con un Ø de máx. 10.5mm.



VTCC
€ 13,⁹⁰

ALICATES DE CORTE

Para cables coaxiales con conductor de acero central (max. 16mm²).



VTCC3
€ 13,⁵⁰

TIJERAS MULTIFUNCIÓN

160MM

Para cortar cables, tela, alfombra, cuero, cartón, etc..

- * mango "soft-grip"
- * hojas dentadas
- * robustas hojas de acero inoxidable



HS05PRO
€ 9,¹⁰

MORDAZAS GRIP

175MM

Mordazas grip de acero forjado, mordazas rectas dentadas. Con tornillo de ajuste y palanca de desbloqueo.



HP15
€ 5,⁸⁰

MORDAZAS GRIP

250MM

Mordazas grip de acero forjado, mordazas rectas dentadas. Con tornillo de ajuste y palanca de desbloqueo.



HP16
€ 6,⁹⁰



ALICATES TENSA CADENETAS

CADENETAS HASTA Ø 2.3MM. LONGITUD: 160MM.
Tensa las cadenetas y corta la parte restante. Con cutter.



VTCTT
€ 17,⁵⁰

JUEGO DE 1000 CADENETAS

5 colores diferentes y 4 tamaños diferentes.

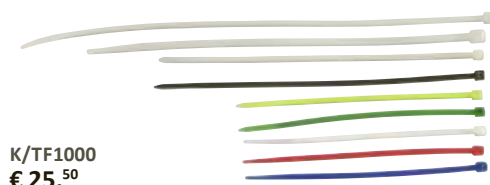

K/TF1000
€ 25,⁵⁰



JUEGO CON CADENETAS DE NYLON

50 uds.



ECTW500-50
€ 15,⁵⁰

ECTW610-50
€ 17,⁹⁰

ECTW750-50
€ 18,⁹⁰

▶ 8.8 x 500mm

▶ 9 x 610mm

▶ 9 x 750mm

JUEGO CON CADENETAS DE NYLON

50 uds.



ECTB500-50
€ 12,⁹⁰

ECTB610-50
€ 15,⁵⁰

ECTB750-50
€ 18,⁹⁰

▶ 8.8 x 500mm

▶ 9 x 610mm

▶ 9 x 750mm

JUEGO CON CADENETAS DE NYLON

100 uds.



ECTG200
€ 4,⁶⁵

ECTG300
€ 6,⁷⁰

▶ 4.8 x 200mm

▶ 4.8 x 300mm

JUEGO CON CADENETAS DE NYLON (75 UDS.)

25 uds. 2.5 x 100mm
- 25 uds. 3.6 x 140mm
- 25 uds. 3.6 x 200mm



ECTBMIX
€ 2,³⁰

JUEGO DE CADENETAS (300 UDS.)

6 colores diferentes y 2 tamaños diferentes.



ECTM300
€ 9,⁵⁰



CINTA AISLANTE AUTOFUNDENTE

9 M
Color: negro.



T10RUB
€ 8,⁷⁰

CINTA MAGNÉTICA FLEXIBLE 300 X 2.5CM

¡Cree sus propios imanes ligeros y decorativos o un tablero magnético!



MAGNET9
€ 11,⁹⁰

CADENETAS CON CIERRE DE GANCHO Y BUCLE

10 uds.



ECSB200
€ 4,⁶⁵

ECSB300
€ 6,⁵⁰

▶ longitud: 20,5cm

▶ longitud: 30cm





▶▶ ALICATES PARA CORTAR Y PELAR

ALICATES PARA PELAR Y CORTAR CABLES COAXIALES 3 HOJAS

Para cables redondos, cables trenzados, cables UTP, cables multiconductores y cables con una superficie irregular.



VTCOAXF
€ 13,⁵⁰

PELACABLES PARA CABLE COAXIAL (RG58-RG59) 1 HOJA

Pela cables coaxiales con un giro. Pela cables D-sub hasta 12mm.



VTCOAX
€ 15,⁹⁰

PELACABLES PARA CABLE COAXIAL - 3 CUCHILLAS (RG58-RG59) 3 HOJAS

Pelacables para cable coaxial con 3 cuchillas ajustables (para núcleo y aislamiento exterior). Para pelar cables RG58, RG59, RG62 con un solo movimiento de la mano. Quita también el aislamiento exterior.



VTCOAX3
€ 16,⁹⁰

PELACABLES UNIVERSALES 4 HOJAS

Pelacables universal para cables telefónicos, cables UTP, cables coaxiales, cables redondos y planos (modulares) hasta un diámetro de 3.2mm. Se ajusta fácil y rápidamente.



VTCOAX4F
€ 19,⁵⁰



ALICATES PARA PELAR CABLES JOKARI 10282

ALICATES PARA PELAR CABLES JOKARI SECURA 27

Para cables redondos Ø8-28mm. Con tornillo para ajustar la profundidad de corte. Longitud: 122mm.

PELACABLES PARA CABLE COAXIAL JOKARI 30010

- Para cualquier cable estándar coaxial (Ø4,8 - 7.5mm)
- También apto para cables redondos de PVC de 3 x 0.75mm²
- dimensiones: 97 x 13 x 13mm
- peso: 22g

PELACABLES UNI-PLUS PARA CABLES ELÉCTRICOS JOKARI 30400

PELACABLES "ALLROUNDER" PARA CABLES ELÉCTRICOS JOKARI 30900

Ideal para pelar cables planos y redondos.



HJCK01
€ 10,⁵⁰



HJCK02
€ 21,⁹⁰



HJCS03
€ 13,⁵⁰



HJCS01
€ 19,⁵⁰



HJCS04
€ 27,⁵⁰



VTSTRIP1E
€ 7,⁴⁰

▷ Ø: 0.2 - 3 mm²

VT5021
€ 12,⁵⁰

▷ Ø: 0.6 - 2.5 mm²

WH35820
€ 25,⁵⁰

▷ Ø: 0.4 - 1.3 mm²

WH34313
€ 25,⁹⁰

▷ Ø: 5 - 10 mm²

WH26847
€ 30,⁹⁰

▷ Ø: 5 - 10 mm²

**PELACABLES AUTOMÁTICO
JOKARI 20040**

**ALICATES PARA CORTAR Y
PELAR CABLES
MODELO ECONÓMICO**
Pela cables de 0.2 a 6mm².

**ALICATES AUTOAJUSTABLES
PARA CORTAR Y PELAR
CABLES**

Muy rápidos y fáciles de manejar. Longitud máx.: 25mm. Pela cables de 0.2 a 6mm².

ALICATES PELACABLES
Fácil de manejar. Pela cable de Ø 1.0 a 3.2mm.



HJWS01
€ 20,⁵⁰



VTSTRIPL
€ 4,⁷⁵



VTSTRIP5
€ 10,⁵⁰



VTSTRIP2
€ 15,⁵⁰



▶▶ ALICATES PARA CRIMPAR CONECTORES MODULARES



• conectores: 4P4C (RJ10), 6P4C (RJ11)

VTM4L
€ 8,⁹⁰



• conectores: 4P2C, 4P4C (RJ10)

VTM4
€ 17,⁵⁰



• conectores: 6P2C, 6P4C (RJ11), 6P6C (RJ12)

VTM6
€ 16,⁵⁰

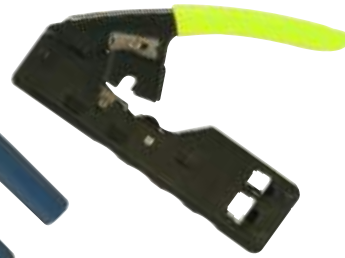

• conectores: 6P2C, 6P4C (RJ11), 6P6C (RJ12), 8P8C (RJ45)

VT18
€ 23,⁵⁰



• conectores: 8P8C (RJ45)

VTM8
€ 15,⁹⁰



• conectores: 8P8C (RJ45)

VTM8P
€ 53,-



• conectores: 6P4C (RJ11), 6P6C (RJ12), 8P8C (RJ45)

VTM6/8
€ 28,⁵⁰



• conectores: 4P2C, 4P4C (RJ10), 6P4C (RJ11), 6P6C (RJ12), 8P8C (RJ45)

VTM468N
€ 17,⁵⁰



• conectores: 4P2C, 4P4C (RJ10), 6P2C, 6P4C (RJ11), 6P6C (RJ12), 8P2C, 8P4C, 8P6C, 8P8C (RJ45)

VTM468P
€ 59,-

Alicates para crimpar profesionales con función carraca. Cortar, pelar y crimpar con 1 solo herramienta. Con función adicional para pelar cables redondos.

Alicates para crimpar cables de red con comprobador de cable LAN, alicates para pelar & alicates de corte para cables UTP/STP, conectores modulares y herramienta de presión con cuchilla.

Incluye: alicates para crimpar con 5 mordazas para diferentes tipos de conectores coaxiales, alicates para cortar cable (Ø hasta 10.5mm), pelacables para cables coaxiales, 1 destornillador. Se entrega en maleta.



• conectores: 4P4C (RJ10), 6P4C (RJ11), 8P8C (RJ45), DEC

VTM468HP
€ 95,-



• conectores: 4P4C (RJ10), 6P4C (RJ11), 6P6C (RJ12), 8P8C (RJ45)

VTMUS3
€ 88,-



• pelacables para cable coaxial: RG-58/59/62/6/60S/3C/4C/5C/...

VTBNC3
€ 139,-



▶▶ ALICATES PARA CRIMPAR TERMINALES



VTTECT3
€ 24,⁵⁰

▶ Ø 0.25 - 2.5mm²



VTTECT2
€ 9,⁶⁰

▶ Ø 0.5 - 6mm²



BL/FCT
€ 13,⁵⁰

▶ Ø 0.75 - 6mm²



VTCT
€ 4,⁸⁵

▶ Ø 0.75 - 2.5mm²



VTHCT
€ 24,⁹⁰

▶ Ø 1.5 - 6mm²



VTNCT
€ 47,⁹⁰

▶ Ø AWG10 - AWG20

ALICATES PARA CRIMPAR CABLE COAXIAL

- para crimpar cables: BNC, TNC, N, F
- cable RG: 59, 62, 140, 210, BELDEN 8279, 55, 58, 141, 142, 223, 303, 400, FIBRA ÓPTICA



VTBNC
€ 31,⁹⁰

ALICATES PARA CRIMPAR CONECTORES F+BNC

- para crimpar cables: BNC, TNC, UHF, SMA - 59, 62, 140, 210, 55, 58, BELDEN : 8279, 141, 142, 223, 303, 400



VTFBNC
€ 35,⁵⁰

ALICATES PARA CRIMPAR IDC

- para crimpar conectores IDC de 6 a 27.5 mm



VTIDC
€ 24,⁵⁰

HERRAMIENTA DE ENGAZADO PARA TERMINALES DE CABLES

- forma del cabezal: engarce cuadrado, compresión lineal
- diámetro máx.: 0,08 - 10 mm
- AWG: 28 - 8



wiha 
Tools that work for you

WH33845
€ 205,-

JUEGO DE TERMINALES 150 UDS.



HAS05
€ 9,¹⁰

JUEGO DE TUBOS TERMORRETRACTILES 127 UDS.



HAS07
€ 6,¹⁰

N



►► DESTORNILLADORES PARA USO GENERAL

wiha 
Tools that work for you



DESTORNILLADOR SOFTFINISH

	punta	varilla	longitud total	precio		punta	varilla	longitud total	precio		
WH00685	⊖	2.5mm	75mm	179mm	€ 5, ⁴⁰	WH01286	⊕	T6	60mm	164mm	€ 7, ³⁰
WH00687	⊖	3mm	100mm	204mm	€ 6, ²⁰	WH01287	⊕	T7	60mm	164mm	€ 7, ³⁰
WH00691	⊖	3.5mm	100mm	204mm	€ 6, ³⁰	WH01288	⊕	T8	60mm	164mm	€ 7, ³⁰
WH00697	⊖	4.5mm	125mm	236mm	€ 9, ¹⁰	WH01289	⊕	T9	60mm	164mm	€ 7, ⁹⁰
WH00703	⊖	6.5 mm	150 mm	268 mm	€ 12, ⁹⁰	WH01290	⊕	T10	80mm	191mm	€ 8, ²⁰
WH00754	⊕	PH0	60mm	164mm	€ 6, ⁹⁰	WH01291	⊕	T15	80mm	191mm	€ 8, ²⁰
WH27756	⊕	PH0	100mm	204mm	€ 7, ⁷⁰	WH01292	⊕	T20	100mm	218mm	€ 9, ⁶⁰
WH00756	⊕	PH1	80mm	191mm	€ 8, ²⁰	WH01293	⊕	T25	100mm	218mm	€ 9, ²⁰
WH27757	⊕	PH1	100mm	211mm	€ 9, ²⁰	WH01295	⊕	T30	115mm	233mm	€ 10, ⁵⁰
WH00759	⊕	PH2	100mm	218mm	€ 11, ⁹⁰	WH01296	⊕	T40	130mm	254mm	€ 10, ⁵⁰
WH00760	⊕	PH2	200mm	318mm	€ 13, ⁵⁰	WH03106	⊕	T7H	60mm	164mm	€ 12, ⁵⁰
WH00764	⊕	PH1	80mm	186mm	€ 10, ⁵⁰	WH03107	⊕	T8H	60mm	164mm	€ 12, ⁵⁰
WH00768	⊕	P20	60mm	164mm	€ 8, ¹⁰	WH03108	⊕	T9H	60mm	171mm	€ 12, ⁵⁰
WH00770	⊕	P21	80mm	164mm	€ 9, ⁸⁰	WH26456	⊕	T9H	300mm	411mm	€ 15, ⁵⁰
WH00772	⊕	P22	100mm	218mm	€ 13, ⁵⁰	WH01300	⊕	T10H	60mm	191mm	€ 12, ⁵⁰
WH00774	⊕	P23	150mm	274mm	€ 20, ⁵⁰	WH26457	⊕	T10H	300mm	411mm	€ 15, ⁵⁰
WH00779	⊕	P24	200mm	318mm	€ 29, ⁹⁰	WH26458	⊕	T15H	300mm	411mm	€ 16, ⁵⁰
WH26259	⊕	T3	60mm	164mm	€ 9, ⁸⁰	WH01301	⊕	T15H	80mm	191mm	€ 12, ⁵⁰
WH26260	⊕	T4	60mm	164mm	€ 10, ⁹⁰	WH01302	⊕	T20H	100mm	211mm	€ 12, ⁹⁰
WH01285	⊕	T5	60mm	164mm	€ 9, ⁸⁰						

WIHA

SOFTFINISH® DESTORNILLADOR TORX® MAGICSRING® - 6 UDS.

Incluye: Torx: T10x80 (27740), T15x80 (27741), T20x100 (27742), T25x100 (27743), T30x115 (27744), T40x130 (27745)

 WH27746
€ 69,-

WIHA

JUEGO DE DESTORNILLADORES PARA TORNILLOS RANURADOS/ PHILLIPS SOFTFINISH®. 6 UDS.

Incluye: punta plana: 3.5x100 (WH00691), 4.5x125 (WH00697), 5.5x150 (WH00700), 6.5x150 (WH00703). Punta Phillips: PH1x80 (WH00756), PH2x100 (WH00759)

 WH07152
€ 59,-



JUEGO DE DESTORNILLADORES Y PUNTAS

37 UDS.

El juego incluye 8 destornilladores, 8 destornilladores de precisión, 20 puntas de 25mm para destornillador y soporte magnético de puntas/vasos.



HSET21
€ 29,⁵⁰

JUEGO DE DESTORNILLADORES Y PUNTAS

39 UDS.

El juego incluye 8 destornilladores, 8 destornilladores de precisión, 20 puntas de 25mm para destornillador y soporte magnético de puntas/vasos.



HSET23
€ 22,⁵⁰



JUEGO DE DESTORNILLADORES

6 UDS.

Mango 'soft touch' ergonómico. Mango de cromo-vanadio. Punta magnética. Incluye: punta plana: 3x75mm, 5x100mm, 6x150mm. Punta Phillips: PH0x75, PH1x100, PH2x150



HSET09
€ 12,⁵⁰

CON SOPORTE DE PARED

JUEGO DE DESTORNILLADORES

10 UDS.

Mango 'soft touch' ergonómico. Mango de cromo-vanadio. Punta magnética. Incluye: Punta plana: 3x75, 5x100, 6x38, 6x150, 8x150mm. Punta Phillips: PH0x75, PH1x100, PH2x38, PH2x150, PH3x150mm

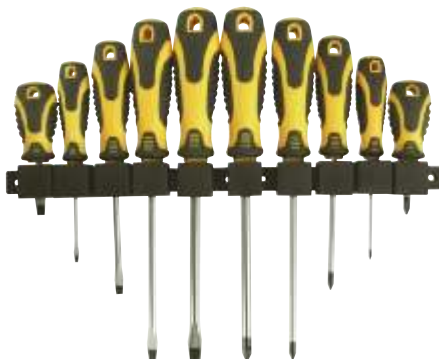

HSET10
€ 20,⁵⁰

CON SOPORTE DE PARED

JUEGO DE DESTORNILLADORES

6 UDS.

Mango 'soft touch' ergonómico. Mango de cromo-vanadio. Punta magnética. Incluye: punta plana: 3x75mm, 5x100mm, 6x150mm. Punta Phillips: PH0x75, PH1x100, PH2x150



HSET20
€ 4,⁶⁵

JUEGO DE DESTORNILLADORES Y PUNTAS

44 UDS.

Mango de cromo-vanadio. Soporte magnético de puntas/vasos. El juego incluye 7 destornilladores, 10 destornilladores de precisión, 16 puntas de 25mm para destornillador, acoplador y 9 vasos de 1/4".



HSET08
€ 28,⁹⁰

JUEGO DE DESTORNILLADORES

9 UDS.

Mango 'soft touch' ergonómico. Mango de cromo-vanadio. Punta magnética. Incluye: punta plana: 3x75mm, 5x75mm, 6x100mm, 6x150mm, 8x150mm. Punta Phillips: PH0x75mm, PH1x75mm, PH2x100mm, PH2x150mm

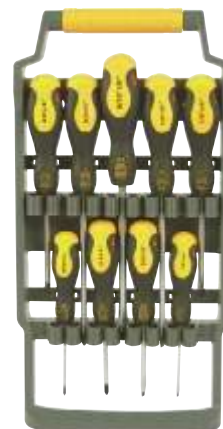

HSET07
€ 21,⁹⁰

JUEGO DE DESTORNILLADORES Y PUNTAS

52 UDS.

Incluye: 9 destornilladores, 8 destornilladores de precisión, 9 vasos (1/4") y un acoplador, soporte magnético de puntas/vasos, 24 puntas para destornillador (25 mm)

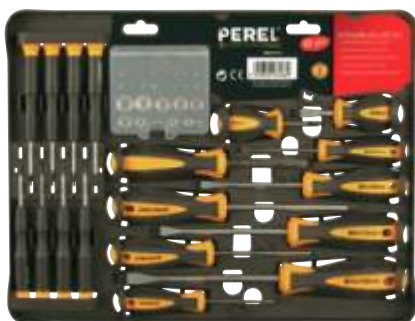

HSET15
€ 30,⁵⁰

JUEGO DE DESTORNILLADORES Y PUNTAS

CROMO VANADIO
42 uds. Maletín incl.



4019-42
€ 20,⁵⁰



▶▶ DESTORNILLADORES - VDE - SOFTFINISH

wiha 
Tools that work for you

- punta plana: 3.0x90, 4.0x100, 5.5x90, 6.5x90
- punta Phillips: PH1x90, PH2x90
- portabits: Ø30x160mm (varilla 50mm)



WH34733
€ 76,-

- ranurado: 1 x 2.5, 1 x 3.0, 1 x 4.0, 1 x 5.5
- Phillips: 1 x PH1, 1 x PH2



WH38610
€ 79,-

- ranurado: 1 x 3.0, 1 x 4.0, 1 x 5.5
- Phillips: 1 x PH1, 1 x PH2
- Pozidriv: 1 x SL/PZ2



WH38611
€ 79,-

DESTORNILLADOR SLIMFIX SOFTFINISH® VDE/GS



		punta	varilla	longitud total	
WH35446		3.5mm	100mm	204mm	€ 12, ⁵⁰
WH35390		4.0mm	100mm	211mm	€ 14, ⁵⁰
WH35501		4.5mm	125mm	236mm	€ 15, ⁵⁰
WH35391		5.5mm	125mm	243mm	€ 17, ⁵⁰
WH35392		6.5mm	150mm	268mm	€ 21, ⁹⁰
WH35393		PH1	80mm	191mm	€ 16, ⁵⁰
WH35394		PH2	100mm	218mm	€ 20, ⁹⁰
WH35395		PZ1	80mm	191mm	€ 17, ⁹⁰
WH35396		PZ2	100mm	218mm	€ 23, ⁹⁰
WH35502		SL/PH1	80mm	191mm	€ 17, ⁵⁰
WH36329		SL/PH1	80mm	191mm	€ 18, ⁹⁰

- T8x60 (00881)
- T9x60 (00882)
- T10x100 (slimFix-36536)
- T15x100 (slimFix-36537)
- T20x100 (slimFix-36538)
- T25x125 (slimFix-36539)



WH36558
€ 77,-



- punta plana: 3.5x100, 4.0x100, 5.5x125, 6.5x150
- punta Phillips: PH1x80, PH2x100



WH35389
€ 71,-



SOFTFINISH® ELECTRIC DESTORNILLADOR



		punta	varilla	longitud total	
WH00819		2,0mm	60mm	164mm	€ 8, ¹⁰
WH00820		2.5mm	75mm	179mm	€ 7, ⁹⁰
WH00821		3.0mm	100mm	204mm	€ 7, ⁹⁰
WH00822		3.5mm	100mm	204mm	€ 8, ²⁰
WH00823		4.0mm	100mm	211mm	€ 10, ⁵⁰
WH00824		4.5mm	60mm	236mm	€ 11, ⁹⁰
WH31863		4,5mm	200mm	311mm	€ 12, ⁹⁰
WH00826		5.5mm	125mm	243mm	€ 12, ⁹⁰
WH00828		6.0mm	150mm	268mm	€ 13, ⁹⁰
WH00829		6.5mm	150mm	268mm	€ 14, ⁹⁰
WH00846		PH0	60mm	164mm	€ 9, ³⁰
WH00847		PH1	80mm	191mm	€ 11, ⁹⁰
WH00848		PH2	100mm	218mm	€ 13, ⁹⁰
WH00849		PH3	150mm	268 mm	€ 17, ⁹⁰
WH00850		PH4	200mm	318 mm	€ 26, ⁵⁰
WH00877		PZ0	60mm	164mm	€ 10, ⁵⁰
WH00878		PZ1	80mm	191mm	€ 12, ⁵⁰
WH00879		PZ2	100mm	218mm	€ 15, ⁹⁰
WH00880		PZ3	150mm	324mm	€ 20, ⁵⁰

PEREL® —TOOLS

JUEGO DE 2 DESTORNILLADORES AISLADOS + COMPROBADOR DE TENSION



HSET22
€ 4,⁸⁵



JUEGO DE 6 DESTORNILLADORES AISLADOS + COMPROBADOR DE TENSION



HSET17
€ 17,⁵⁰





- destornillador dinamoétrico 1.0 - 5.0 Nm
- portabits slimtorque VDE bit para slimBits de 6mm
- herramienta de ajuste Torque
- ranurado: 0.5x3.0x75, 0.8x4.0x90, 1.0x5.5x75
- Phillips: PH1x90
- Pozidriv: PZ1x75, PZ2x75
- para tornillos de terminal (ranurado/Pozidriv) SL/PZ1x75, SL/PZ2x75
- TORX® T10x75, T15x75, T20x75, T25x75



WH36791
€ 335,-



- portabits SoftFinish® electric slimVario
- ranurado: comprobador de tensión 110-250 Vac
- ranurado: 1 x 2.5, 1 x 3.0, 1 x 4.0, 1 x 5.5
- Pozidriv: 1 x PZ1, 1 x PZ2
- Phillips: 1 x PH1, 1 x PH2
- Pozidriv Xeno: 1 x SL/PZ1, 1 x SL/PZ2
- Torx®: 1 x T10, 1 x T15, 1 x T20, 1 x T25



WH36068
€ 105,-



- destornillador dinamoétrico 1.0 - 5.0 Nm
- portabits SoftFinish® electric slimVario con mango y ClicFix, 6.0 mm
- portabits slimtorque VDE bit para slimBits de 6 mm
- herramienta de ajuste Torque
- ranurado 0.8 x 4.0 x 75, 1.0 x 5.5 x 75
- Phillips PH1 x 75, PH2 x 75
- Pozidriv PZ1 x 75, Pozidriv PZ2 x 75



WH36078
€ 265,-



▶▶ DESTORNILLADORES DE PRECISIÓN

- 2 x punta Phillips: PH0, PH1
- 4 x punta plana: 1.4, 1.8, 2.4 y 3.0



VTSET6
€ 5,⁵⁰

- 4 x punta Phillips: PH1-1, PH1-2, PH0, PH0-2
- 3 x vaso: 3.0, 4.0, 5.0
- 3 x punta hex: 1.5, 2.0, 2.5
- 6 x punta plana: 1.0, 1.4, 2.0, 2.4, 3.0, 3.8



VTSET5
€ 7,⁹⁰

- punta estrella: T6, T7, T8, T9, T10, T15, T20 • punta plana: 2.0mm, 2.4mm, 3.0mm, 3.0mm, 4.0mm • punta Phillips: PH000, PH00, PH0, PH1



VTSET31
€ 9,⁹⁰

MAGNETIZADOR

DESMAGNETIZADOR

No sólo magnetiza y desmagnetiza tornillos y tuercas sino también destornilladores y otras herramientas.



VTMD
€ 5,¹⁰

DESTORNILLADOR DE PRECISIÓN PICOFINISH



	punta	varilla	longitud total	
WH00475	0,8	40mm	134mm	€ 10, ⁵⁰
WH00476	1.0mm	40mm	134mm	€ 9, ²⁰
WH00477	1,2	40mm	134mm	€ 8, ¹⁰
WH00478	1.5mm	40mm	134mm	€ 7, ²⁰
WH00479	1.5	60mm	154mm	€ 7, ³⁰
WH00480	1.8mm	40mm	134mm	€ 7, ²⁰
WH00481	1.8	60mm	154mm	€ 7, ³⁰
WH00482	2.0mm	40mm	140mm	€ 5, ⁹⁰
WH00484	2.0	60mm	160mm	€ 5, ⁹⁰
WH00485	2.0	100mm	200mm	€ 6, ⁶⁰
WH00486	2.5mm	50mm	150mm	€ 5, ⁷⁰
WH00488	2.5	100mm	200mm	€ 6, ²⁰
WH00490	3.0mm	50mm	150mm	€ 5, ⁷⁰
WH00493	3.0	150mm	250mm	€ 7, ³⁰
WH00495	3.5mm	60mm	160mm	€ 6, ³⁰
WH00497	4.0	60mm	160mm	€ 6, ⁶⁰
WH00499	4.0	150mm	250mm	€ 7, ⁶⁰
WH00513	PH000	40mm	134mm	€ 11, ⁹⁰
WH00512	PH00	40mm	134mm	€ 8, ²⁰
WH00511	PH0	50mm	150mm	€ 6, ⁸⁰
WH00516	PH1	60mm	160mm	€ 7, ⁶⁰
WH00519	0.7mm	40mm	134mm	€ 8, ³⁰
WH00520	0.9mm	40mm	134mm	€ 8, ¹⁰
WH00521	1.3mm	40mm	134mm	€ 7, ¹⁰
WH00522	1.5mm	50mm	144mm	€ 6, ⁹⁰
WH00523	2.0mm	50mm	150mm	€ 5, ⁹⁰
WH00524	2.5mm	60mm	160mm	€ 5, ⁹⁰
WH00525	3.0mm	60mm	160mm	€ 5, ⁷⁰
WH25673	T1	40mm	134mm	€ 13, ⁵⁰
WH25674	T2	40mm	134mm	€ 13, ⁵⁰
WH20122	T3	40mm	134mm	€ 13, ⁵⁰
WH20123	T4	40mm	134mm	€ 13, ⁵⁰
WH00566	T5	40mm	134mm	€ 12, ⁵⁰
WH00567	T6	40mm	140mm	€ 9, ¹⁰
WH00568	T7	40mm	140mm	€ 9, ¹⁰
WH00569	T8	40mm	140mm	€ 9, ¹⁰
WH00570	T9	50mm	150mm	€ 9, ³⁰
WH00571	T10	50mm	150mm	€ 9, ³⁰

PICOFINISH JUEGO DE DESTORNILLADORES PARA TORNILLOS RANURADOS/ PHILLIPS, 6 UDS.



WH00503
€ 40,⁵⁰



DESTORNILLADOR DE PRECISIÓN ESD



	punta	varilla	longitud total	
WH07634ESD	1.5mm	40mm	120mm	€ 7, ⁷⁰
WH07635ESD	2.0mm	40mm	120mm	€ 6, ⁹⁰
WH07636ESD	2.5mm	50mm	145mm	€ 6, ⁵⁰
WH07637ESD	3.0mm	50mm	145mm	€ 5, ⁹⁰
WH07638ESD	3.5mm	60mm	170mm	€ 6, ⁹⁰
WH07640ESD	PH00	40mm	120mm	€ 8, ⁷⁰
WH07641ESD	PH0	50mm	145mm	€ 6, ⁹⁰
WH07642ESD	PH1	60mm	170mm	€ 8, ¹⁰
WH21256ESD	T3	40mm	120mm	€ 13, ⁹⁰
WH21255ESD	T4	40mm	120mm	€ 13, ⁹⁰
WH07659ESD	T5	40mm	120mm	€ 12, ⁹⁰
WH07660ESD	T6	40mm	120mm	€ 9, ⁵⁰
WH07661ESD	T7	40mm	120mm	€ 9, ⁵⁰
WH07662ESD	T8	40mm	120mm	€ 9, ⁵⁰
WH07663ESD	T9	50mm	145mm	€ 9, ⁸⁰
WH07664ESD	T10	50mm	145mm	€ 9, ⁸⁰

DESTORNILLADOR DE PRECISIÓN PICOFINISH



	punta	
WH00544	1.5	€ 13, ⁹⁰
WH00545	1.8	€ 13, ⁵⁰
WH00546	2.0	€ 13, ⁵⁰
WH00547	2.5	€ 12, ⁵⁰
WH00548	3.0	€ 12, ⁵⁰
WH00549	3.2	€ 12, ⁵⁰
WH00550	3.5	€ 12, ⁹⁰
WH00551	4.0	€ 12, ⁹⁰
WH00552	4.5	€ 14, ⁵⁰
WH00553	5.0	€ 12, ⁹⁰
WH00554	5.5	€ 12, ⁹⁰
WH00555	6.0	€ 12, ⁹⁰
WH00556	7.0	€ 13, ⁵⁰

- 1 x portabits de aluminio (mango de destornillador)
- 3 x punta Phillips: PH0/PH1/PH2
- 3 x punta plana: 1.0/1.5/2.0mm
- 3 x punta estrella: T6/T7/T8
- bits de cromo-vanadio 6150



VTBT20
€ 5,⁹⁰





JUEGO DE 19 PUNTAS Y DESTORNILLADOR PARA ELECTRÓNICA

Juego de puntas de alta calidad con punta Microtip® muy fina. Mango ergonómico con cabeza giratoria. Punta negra, acero al cromo-vanadio-molibdenu. Ideal para relojes, modelismo, electrónica, etc.



- 2 x punta Phillips: PH0-0, PH0
- 4 x punta plana: 2.0, 2.5, 3.0, 4.0
- 5 x punta 'star': T6, T7, T8, T9, T10
- 3 x punta hex: 1.5, 2.0, 2.5
- 3 x punta ball: 1.5, 2.0, 2.
- 2 x punta pozzi: PZ0-0, PZ0



VTSET9
€ 30,⁵⁰

JUEGO DE DESTORNILLADORES HEX MICROTIP

Destornilladores de alta calidad con punta Microtip® muy fina. Puntas muy pequeñas, ideales para modelismo, electrónica, etc.



- 4 x métrico: 3.2x75, 4x75, 5x75, 5.5x75
- 2 x pulgada: 1/8"x75, 3/16"x75



VTSET10
€ 29,⁵⁰

JUEGO DE DESTORNILLADORES 'STAR' MICROTIP

Destornilladores estrella de alta calidad con punta microtip®, muy fina. Mango ergonómico con cabeza giratoria. Punta negra, acero al cromo-vanadio-molibdenu. Ideal para relojes, modelismo, electrónica, etc.



- 8 x punta 'star': T5 x 40, T6 x 40, T7 x 40, T8 x 40, T9 x 75, T10 x 75, T15 x 75, T20 x 75



VTSET12
€ 29,⁹⁰

JUEGO DE DESTORNILLADORES MICROTIP

Destornilladores de alta calidad con punta Microtip® muy fina. Puntas muy pequeñas, ideales para modelismo, electrónica, etc.

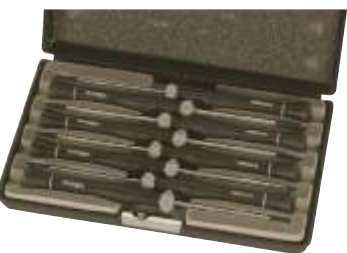

- 5 x punta plana: 2.0x75, 2.5x75, 3.0x75, 3.5x75, 4.0x75
- 3 x punta Phillips: PH0-0x75, PH0x75, PH1x75



VTSET11
€ 29,⁵⁰

DISEÑO ERGONÓMICO

DISEÑO PROFESIONAL

JUEGO DE HERRAMIENTAS PARA MÓVILES - CR-V

19 EN 1
Juego de cromo-vanadio para el ingeniero electrónico.



VTBT21
€ 32,⁵⁰

JUEGO DE DESTORNILLADORES DE PRECISIÓN

45 UDS.
Juego versátil de cromo-vanadio para el ingeniero electrónico. Con mango 'easy-grip'. Se entrega en funda con cierre de cremallera.



VTSCRSET14
€ 33,⁵⁰

JUEGO DE DESTORNILLADORES DE PRECISIÓN

- mango
- adaptador
- prolongación (longitud 100mm)
- 5 x punta Phillips: PH000/PH00/PH0/PH1/PH2
- 5 x punta plana: 1.5/1.7/2.0/3.0/4.0
- 8 x punta estrella: T5/T6/T7/T8/T9/T10/T15/T20



VTBT15
€ 27,⁹⁰



JUEGO DE DESTORNILLADORES DE PRECISIÓN

- mango
- 3 x punta Phillips: PH000/PH00/PH0
- 3 x punta plana: 1.5/2.0/2.5
- 6 x punta estrella: T5/T6/T7/T8/T9/T10



VTBT19
€ 16,⁵⁰





JUEGO DE MINI DESTORNILLADORES 10 EN 1

• mango de aluminio • 1 x punta philips: PH1 • 1 x punta plana: SL3.0 • 8 x punta estrella: T5, T6, T7, T8, T9, T10, T15, T20 (Torx - protección contra manipulaciones)

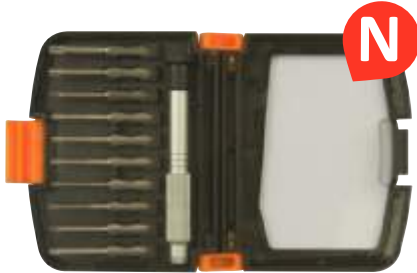

VTBT22
€ 15,⁵⁰

JUEGO DE DESTORNILLADORES DE PRECISIÓN - EXTENSIBLE Y FLEXIBLE 12 EN 1

• longitud del vástago extensible: 118 mm - 185 mm • PH000 x SL1.5 • PH00 x SL2.0 • PH0 x SL2.5 • T7 x T15, T6 x T10, T4 x T8 • flexible y extensible

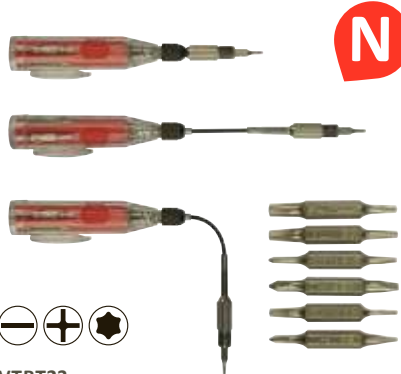

VTBT23
€ 13,⁵⁰

JUEGO DE DESTORNILLADORES 43 UDS.

• 1x: mango bicolor • 1x: prolongación • 1x: prolongación flexible (150 mm) • 1x: gancho de precisión • 1x: martillo de precisión • 1x: mini llave de carraca • 1x: pinzas • 1x: lima • vasos (punta hexagonal): 2.5, 3.0, 3.5, 4.0, 4.5, 5.0 • puntas de precisión:



VTSCRSET24
€ 22,⁵⁰

JUEGO DE HERRAMIENTAS PARA CONSOLAS DE JUEGO 27 UDS.

Apto para la mayoría de las consolas de juego: Xbox®, PlayStation®, Portable (PSP), Nintendo® etc.



VTSCRSET20
€ 25,⁹⁰

JUEGO DE DESTORNILLADORES DE PRECISIÓN - 32 UDS.

Juego con puntas muy finas para móviles, consolas, aparatos electrodomésticos, radio, televisor, etc.

• 1 x mango: 113 x 20mm
• 1 x portabits: 115 x 7mm
• 30 puntas (25mm): • punta plana: 1, 1.5, 2, 2.5, 3, 3.5, 4 • PH: PH000, PH00, PH0, PH1 • PZ: PZ0, PZ1
• punta estrella: T4, T5, T6, T7, T8, T9, T10, T15, T20 • punta hexagonal: 0.7, 0.9, 1.3, 1.5, 2.0, 2.5, 3.0, 4.0



VTSCRSET10
€ 16,⁹⁰



JUEGO DE PUNTAS CON ACCESORIOS 95 UDS.

Destornillador carraca, soporte magnético de puntas, adaptador de vasos, herramienta para tuercas de mariposa y 65 puntas. Se entrega en maletín de aluminio.



PBS05
€ 32,⁹⁰

JUEGO DE DESTORNILLADORES Y PUNTAS 48 UDS.

Mango de cromo-vanadio. Soporte magnético de puntas/vasos. El juego incluye 7 destornilladores, 10 destornilladores de precisión, 16 puntas de 25mm para destornillador, acoplador y 9 vasos de 1/4".



HSET19
€ 17,⁵⁰



JUEGO DE HERRAMIENTAS DE DESMONTAJE MULTIFUNCIÓN

• 2 palancas de plástico • herramienta de apertura tipo púa de guitarra • abridor de succión • palanca de metal con doble punta • sonda de nylon ESD-seguro con extremos en punta y cuchilla • pinzas • pinzas de acción inversa • mango "easy-grip" • ranurada: 1,0-2,0-2,5-3,0-4,0 • cruz: PH000-PH00-PH0-PH1 • pozi: P20-P21 • estrella: T4-T5-T6-T8-T10-T15-T20 • hexagonal: H0.7-H1.5-H2.0-H3.0 • punta "tri-wing": TR100-TR10-TR11 • triángulo: TA2.0 • antena: 2,6 • estrella: P0.8-P1.2-P1.5 (pentalobe)



VTSDIP9
€ 46,⁵⁰



JUEGO DE HERRAMIENTAS

20 UDS.

Apto para mantener diferentes teléfonos móviles

VTSDIP4
€ 25,⁹⁰



JUEGO DE HERRAMIENTAS PARA IPHONE/IPAD

11 UDS.



VTSDIP6
€ 15,⁹⁰



JUEGO DE HERRAMIENTAS PARA ABRIR EL IPHONE® SE ENTREGA CON PLANTILLA PARA CONOCER LA POSICIÓN DE LOS TORNILLOS

¿Quiere reemplazar una pieza del iPod® o iPhone®? ¡Utilice este juego para abrirlo. Incluye destornilladores especiales, espátula de plástico para hacer palanca y una ventosa muy práctica!



VTSDIP2
€ 14,⁹⁰

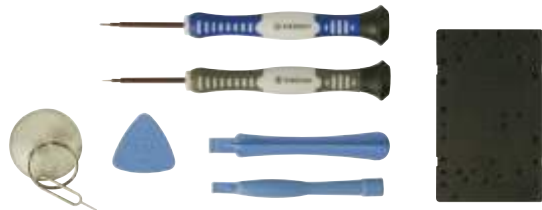

DESTORNILLADOR PENTALOBE TS1 PARA IPHONE® 4 / 4S / 5 / 5S

Con ventosa: permite abrir fácilmente la carcasa



VTSDIP8
€ 9,⁶⁰



N



DESTORNILLADOR PARA IPHONE® 4 & IPHONE® 4S / 5 / 5S

Destornillador pentalobe TS1 para iPhone® 4 & iPhone® 4s / 5 / 5s
- con ventosa: permite abrir fácilmente la carcasa



VTSDIP3
€ 9,³⁰



JUEGO DE HERRAMIENTAS PARA IPHONE®, IPHONE®S, IPAD Y OTROS APARATOS MÓVILES

16 UDS.



VTSDIP5
€ 21,⁹⁰



JUEGO DE HERRAMIENTAS PROFESIONAL PARA IPHONE® 5 Y IPAD®



VTSDIP7
€ 17,⁵⁰



JUEGO DE HERRAMIENTAS DE REPARACIÓN CON PALANCAS PARA APERTURA

VTSDIP10
€ 10,⁹⁰



N



►► PUNTAS

wiha 
Tools that work for you



- punta plana: 1x 5.5, 1x 6.5
- Phillips: 1x PH1, 2x PH2, 1x PH3
- Pozidriv: 1x PZ1, 2x PZ2, 1x PZ3



WH27008
€ 27,⁵⁰



- Torx®: 1x T7, 1x T8, 1x T9, 1x T10, 1x T15, 1x T20, 1x T25, 1x T27, 1x T30, 1x T40
- WH07869: soporte universal, magnético, forma E 6,3



WH27009
€ 33,⁵⁰



- Torx®: T7H - T8H - T9H - T10H - T15H - T20H - T25H - T27H - T30H - T40H
- soporte universal: magnético, forma E 6,3 - 58mm



WH27010
€ 47,⁵⁰



- Phillips: 1x PH1, 1x PH2, 1x PH3
- Pozidriv: 1x PZ1, 1x PZ2, 1x PZ3
- Torx®: 1x T15, 1x T20, 1x T25, 1x T30
- WH07869: soporte universal, magnético, forma E 6,3



WH27011
€ 29,⁹⁰



- punta plana: 5.5x0.8 - 6.5x1.2
- punta Phillips: PH1 - PH2 - PH3
- Pozidriv: PZ1 - PZ2 - PZ3
- soporte: magnético, forma E 6,3 - 58mm



WH26977
€ 46,⁹⁰

CAJA ESTÁNDAR DE BITS

- 1x 4.5, 1x 5.5, 1x 6.5
- 2x PH1, 6x PH2, 1x PH3
- 2x PZ1, 6x PZ2, 1x PZ3
- 1x T10, 1x T15, 1x T20, 1x T25, 1x T30, 1x T40
- 1x 4,0, 1x 5,0, 1x 6,0
- WH07869: soporte universal, magnético, forma E 6,3



WH26252
€ 44,⁹⁰

PORTABITS UNIVERSAL MAGNÉTICO - 7113S



WH07869
€ 6,⁸⁰

SOPORTE DE CAMBIO RÁPIDO CLICFIX MAGNÉTICO - 7149



WH24778
€ 21,⁹⁰

PORTAPUNTAS CON CARGADOR DE PUNTAS LIFTUP 25 - MAGNÉTICO 1/4" - SL/PH/PZ/T



WH38601
€ 45,⁵⁰

PORTAPUNTAS CON CARGADOR DE PUNTAS LIFTUP 25 - MAGNÉTICO 1/4" - POZIDRIV/TORX



WH38602
€ 42,⁹⁰

BIT COLLECTOR SECURITY - SURTIDO - 27 UDS.

- 7015 Z TR: 1 x T8H, 1 x T10, 1 x T15H, 1 x T20H, 1 x T25H, 1 x T27H, 1 x T30H, 1 x T40H
- 7019 ZOT TS: 1 x 6, 1 x 8, 1 x 10
- 7019 ZOT TW: 1 x 1, 1 x 2, 1 x 3, 1 x 4
- 7019 Z SP: 1 x 4, 1 x 6, 1 x 8, 1 x 10
- 7013 Z TR: 1 x TR5/64, 1 x TR3/62, 1 x TR7/64, 1 x TR1/8, 1 x TR9/64, 1 x TR5/32
- 7113 S: WH07869: portabits universal, magnético, forma E6.3
- 281-02: portabits universal con mango, magnético, 1/4"



WH09393
€ 105,-



JUEGO DE PUNTAS CON LLAVE DE CARRACA 101 UDS.

- punta Phillips: 2 x PH0, 2 x PH1, 3 x PH2, 2 x PH3
- punta plana: 3, 4, 5, 6mm
- punta 'pozi': PZ0, 2 x PZ1, 3 x PZ2, 2 x PZ3
- punta estrella: T8, 2 x T10, 2 x T15, 2 x T20, 2 x T25, T27, T30, T40, T45
- punta estrella con pin central: T8, T10, T15, T20, T25, T27, T30, T40, T45
- punta hexagonal: H1.5, H2, H2.5, H3, H4, H4.5, H5, H5.5, H6mm
- punta hexagonal (SAE): H1/16", H5/64", H3/32", H7/64", H1/8", H9/64", H5/32", H3/16", H7/32", H1/4"
- hexagonal con pin central: 2, 2.5, 3, 4, 5, 6mm
- hexagonal con pin central (SAE): 5/64", 3/32", 7/64", 1/8", 9/64", 5/32"
- punta cuadrada: S0, S1, S2, S3
- llave: 4, 6, 8, 10
- punta four-wing: 6, 8, 10
- punta tri-wing: 1, 2, 3, 4
- puntas en forma de X: 1, 2, 3
- punta dodecagonal: M5, M6, M8
- barra de extensión para punta de 25, 50, 60mm
- herramienta para tuercas de mariposa
- acoplador 25mm
- llave de carraca



JUEGO DE PUNTAS PARA DESTORNILLADOR - 100 UDS

- puntas Phillips: PH0, PH1, PH2 (5x), PH3
- puntas pozzi: PZ0, PZ1, PZ2 (5x), PZ3
- puntas cuadradas: S0, S1, S2, S3
- puntas planas: 3, 4, 4.5, 5, 5.5, 6, 6.5, 7, 8mm
- puntas para quitar antena: 4, 6, 8, 10
- puntas 'star': T8, T10, T15, T20, T25, T27, T30, T40, T45
- puntas tri-wing: 6, 8, 10
- puntas 'star', taladro para centrar: T8, T10, T15, T20, T25, T27, T30, T35, T40
- puntas 'four-wing': 1, 2, 3, 4
- puntas hex métricas: 1.5, 2, 2.5, 3, 4, 5, 5.5, 6, 8mm
- puntas en forma de X: 1, 2, 3
- puntas hex americanas: 1/16, 5/64, 3/32, 7/64, 1/8, 9/64, 5/32, 3/16, 7/32, 1/4
- puntas 'star', dodecagonal: M5, M6, M8
- puntas hex métricas, taladro para centrar: 2, 2.5, 3, 4, 5, 6, 5/32, 9/64, 1/8, 7/64, 3/32, 5/64
- puntas hex americanas, taladro para centrar: 5/32, 9/64, 1/8, 7/64, 3/32, 5/64
- soporte de puntas: 1 unidad
- soporte magnético de puntas: 1 unidad
- extensión 1/4" sq. x 1/4" x 2": 1 unidad
- extensión 1/4" sq. x 1/4" x 1": 1 unidad



VTTS12
€ 32,⁹⁰



VTBT11
€ 15,⁹⁰

JUEGO DE PUNTAS - 33 UDS.

Puntas para aparatos electrodomésticos. Incluye soporte magnético de puntas.

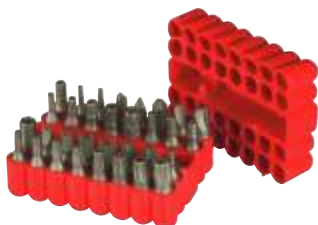

- punta estrella: #T8, T10, T15, T20, T25, T27, T30, T35, T40
- punta hexagonal: #5/64", 3/32", 7/64", 1/8", 9/64", 5/32"
- punta hexagonal: #2, 2.5, 3, 4, 5, 6
- tri-wing: #1, 2, 3, 4
- fork: #4, 6, 8, 10
- four-wing: #6, 8, 10
- soporte magnético de puntas: 60mm 1/4" hex



VTBT5
€ 8,⁶⁰

JUEGO DE PUNTAS - 33 UDS.

Puntas para aparatos electrodomésticos. Incluye soporte magnético de puntas.

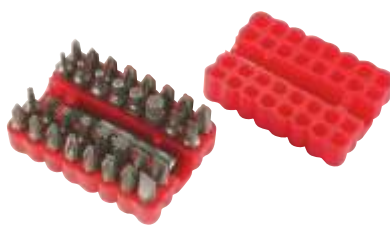

- punta hexagonal: #2, 2.5, 3, 4, 5, 6
- punta estrella: # T10, T15, T20, T25, T30, T40
- punta plana: 3, 4, 5, 6, 7
- punta Phillips: 1 x PH0, 2 x PH1, 3 x PH2, 2 x PH3
- punta pozzi: 2 x PZ1, 3 x PZ2, 2 x PZ3
- soporte de puntas magnético: 60mm 1/4" hex



VTBT6
€ 7,⁵⁰

CINTA PARA ORDENAR 20 PUNTAS

Cinta para ordenar 20 puntas de acero S2.

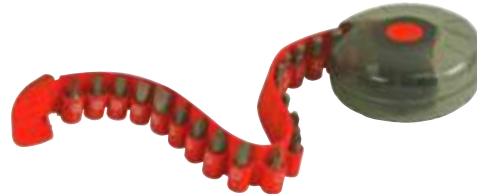

- punta Phillips: PH0, PH1, PH2, PH3
- punta pozidriv: PZ0, PZ1, PZ2, PZ3
- punta plana: 3, 4, 5, 6, 8mm
- punta hexagonal: 2, 2.5, 3, 4, 5, 6, 8mm



PBS07
€ 13,⁹⁰



JUEGO DE LLAVES ALLEN & ESTRELLA 18 UDS.

- cromo-vanadio
- incluye: • hexagonal (9 uds.): 1.5, 2, 2.5, 3, 4, 5, 6, 8, 10mm con bolígrafo con punta esférica en el extremo largo
- estrella (9 uds.): T10, T15, T20, T25, T27, T30, T40, T45, T50



HSET18
€ 21,⁹⁰

JUEGO DE 30 LLAVES ALLEN SAE/M 30 UDS.

- de acero forjado pulido
- 15 llaves SAE largas de 0.028 a 3/8"
- 15 llaves métricas de 0.7 a 10mm



1613-30
€ 12,⁵⁰

JUEGO DE 9 LLAVES ALLEN PUNTA ESFÉRICA

- punta hexagonal: 1.5x4.5, 2x4.8, 2.5x5.3, 3x5.8, 4x6.5, 5x7.3, 6x8.2, 8x9.5, 10x11.3
- acero cromo-vanadio



HHEXPRO
€ 4,⁹⁰

JUEGO DE 9 LLAVES ALLEN PUNTA ESFÉRICA

- punta hexagonal: 1.5x4.5, 2x4.8, 2.5x5.3, 3x5.8, 4x6.5, 5x7.3, 6x8.2, 8x9.5, 10x11.3
- acero cromo-vanadio



VTHEX9
€ 5,⁹⁰

JUEGO CON LLAVES 'ESTRELLA'

- estrella: T10x5.5, T15x6.0, T20x7.1, T25x7.6, T27x8.4, T30x9.4, T40x10.6, T45x11.9, T50x13.4
- acero cromo-vanadio



VTSTAR3
€ 13,⁹⁰

wiha 
Tools that work for you

LLAVE ALLEN

- serie: 352B
- dimensiones: • punta: 1.3mm • varilla corta: 13mm • varilla larga: 80mm



WH06360
€ 1,³⁵

JUEGO DE LLAVES ALLEN CON CABEZA ESFÉRICA HEXAGONAL

- acero al cromo-vanadio, templado continuo, cromado mate
- MagicRing
- incluye: 1.5-2-1.5-3-4-5-6-8-10



WH20712
€ 49,⁹⁰

JUEGO DE LLAVES ALLEN CON CABEZA ESFÉRICA HEXAGONAL

- acero al cromo-vanadio, templado de manera continua, cromado brillante
- incluye: (cabeza - parte larga - parte corto)
- 1.5 - 91 - 15 • 2.0 - 101 - 18 • 2.5 - 113 - 20 • 3.0 - 128 - 23 • 4.0 - 142 - 29 • 5.0 - 163 - 33 • 6.0 - 184 - 38 • 8.0 - 206 - 44 • 10.0 - 231 - 50



WH34754
€ 49,⁹⁰

LLAVES ALLEN EN SOPORTE ABATIBLE MINI POCKETSTAR

- incluye: • punta plana: 1.5 - 2.0mm • punta Phillips: PH00 • punta hexagonal: 0.7 - 0.9 - 1.3 - 1.5 - 2.0mm



WH27936
€ 29,⁵⁰



LLAVES TORX EN SOPORTE ABATIBLE MINI POCKETSTAR

- incluye: • punta plana: 1.5 - 2.0mm
- punta Phillips: PH00
- Torx: T4 - T5 - T6 - T7
- punta hexagonal: 2.0 mm



WH27939
€ 35,⁹⁰

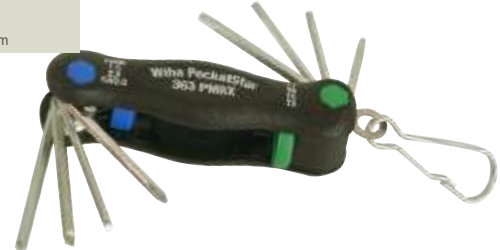

MEDIDOR DE DISTANCIA LASER

60 M

Pantalla LCD muy grande con retroiluminación. Es posible elegir entre el sistema de medición inglés y el sistema de medición métrico. Calcula también la superficie y el volumen. Medición indirecta con 2 ó 3 puntos de medición. Función de adición y sustracción. Memoria para los últimos 10 valores de temperatura medidos. Muy amplio rango de medición (60 m) y muy alta precisión ($\pm 1,5$ mm). Desactivación manual/automática.

DEM700
€ 119,-



N



MEDIDOR DE DISTANCIA POR ULTRASONIDOS

Permite calcular la longitud, la superficie y el volumen. Alcance de 16m. El puntero láser le ayuda a dirigir el medidor de distancia. Es posible guardar los valores medidos.



VTUSD3
€ 36,⁹⁰



METRO PLEGABLE DE FIBRA DE VIDRIO

LONGITUD: 2M

Metro plegable de fibra de vidrio con resortes metálicos. Lleva graduaciones (mm) en ambos lados. Precisión: clase III.



3412-2
€ 5,³⁰

PIE DE REY DIGITAL PANTALLA GRANDE

Pie de rey muy preciso. Mide hasta 150mm (6") con una resolución de 0.01mm (0.0005"). Visualización en mm o en pulgadas en un display LCD de 5 dígitos. Pila incluida.



DCA150B
€ 40,⁹⁰

COMPÁS DE PUNTAS DIMENSIONES: 150MM

Se ajusta en sólo unos segundos.



1237-P
€ 9,⁵⁰

CINTA MÉTRICA DE FIBRA DE VIDRIO

Cinta métrica de fibra de vidrio. Cifras claramente legibles.

DOUBLE HFMT20
€ 9,¹⁰

▸ dimensiones: 12.5mm x 20m

QUINTUPLE HFMT50
€ 19,⁵⁰

▸ dimensiones: 12.5mm x 50m



ESCUADRA DE COMPROBACIÓN 300M



HTS30
€ 5,⁴⁰

FLEXÓMETRO

Cinta de alta calidad con revestimiento en nylon, caja con revestimiento de goma. 2 botones de bloqueo y correa de muñeca.



HRUT3PRO
€ 6,⁶⁰

▸ longitud: 3m

HRUT5PRO
€ 9,⁹⁰

▸ longitud: 5m

HRUT8PRO
€ 13,⁵⁰

▸ longitud: 8m

FLEXÓMETRO DE CINTA METÁLICA

5M X 19MM



VTRM5N
€ 5,²⁰

NIVEL

Nivel de aluminio con 3 burbujas: burbuja horizontal, vertical y ajustable para nivelar superficies inclinadas. Extremos a prueba de choques.



HL40
€ 10,⁵⁰

▸ dimensiones: 400 x 60 x 24mm

HL60
€ 15,⁹⁰

▸ dimensiones: 600 x 60 x 24mm

HL80
€ 22,⁹⁰

▸ dimensiones: 800 x 60 x 24mm

NIVEL DE BURBUJA

20 CM

Nivel de aluminio con 2 burbujas: burbuja horizontal, vertical y ajustable para nivelar superficies inclinadas. Extremos a prueba de choques.

N

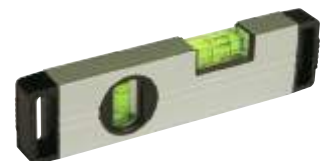

HL20D
€ 5,⁵⁰

NIVEL 23CM

Nivel de plástico con 3 burbujas: una vertical, una horizontal y otra inclinada a 45°.

HL23
€ 4,³⁰





JUEGO DE VASOS 3/8" - 29 UDS.

- llave de carraca 3/8" quick-release, 72 dientes
- 15 x vaso 3/8": 8 - 22mm
- 8 x vaso profundo 3/8": 10, 11, 12, 13, 14, 15, 17, 19mm
- 2 x vaso para bujías 3/8": 16, 21mm
- 2 x extensión 3/8": 75, 150mm
- junta universal 3/8"

HSETPRO5
€ 61,-

LLAVES COMBINADAS 8, 9, 10, 12, 13, 14, 17, 19MM

Juego de 8 llaves de cromo vanadio con cabeza pulida.
DIN 3110.



1430-R8
€ 10,⁹⁰



JUEGO DE VASOS 1/2" & 1/4" - 32 UDS.

- 2 x llave de carraca 3/8" quick-release, 72 dientes, 1/4", 1/2"
- 11 x vaso 1/4": 4, 4.5, 5, 5.5, 6, 7, 8, 9, 10, 11, 13mm
- 12 x vaso 1/2": 14-20, 22, 24, 27, 30, 32mm
- 2 x vaso para bujías 1/2": 16, 21mm
- 2 x extensión 1/2": 125, 250mm
- extensión 1/4": 50mm
- 2 x junta universal - 1/4", 1/2"

HSETPRO6
€ 88,-

JUEGO DE LLAVES ESTRELLA ACODADA DE 6 A 32MM

Juego de 12 llaves de cromo vanadio con cabeza pulida.
DIN 3110.



1440-R12
€ 35,⁹⁰



JUEGO DE VASOS Y PUNTAS 94 UDS.

- 2 x llave de carraca 3/8" quick-release, 72 dientes, 1/4", 1/2"
- 13 x vaso 1/4": 4, 4.5, 5, 5.5, 6-14mm
- 18 x vaso 1/2": 10-24mm, 27, 30, 32mm
- 8 x vaso profundo 1/4": 6-13mm
- 4 x vaso profundo 1/2": 14, 15, 17, 19mm
- 2 x vaso para bujías 1/2": 16, 21mm
- 2 x extensión 1/2": 125, 250mm
- 2 x extensión 1/4": 50mm, 100mm
- 2 x junta universal - 1/4", 1/2"
- mango en forma de T 1/2"
- barra deslizante 1/4"
- 1/4" mango - 65mm
- 15 puntas (30mm):
 - punta Phillips: PH3, PH4
 - punta "pozi": PZ3, PZ4
 - punta plana: 8, 10, 12mm
 - punta estrella: T40, T45, T50, T55
 - punta hexagonal: 8, 10, 12, 14mm
- 17 puntas con vasos:
 - punta Phillips: PH1, PH2
 - punta "pozi": PZ1, PZ2
 - punta plana: 4, 5.5, 7mm
 - punta estrella: T8, T10, T45, T50, T55
 - punta hexagonal: 8, 10, 12, 14mm
- acoplador 1/2" - 5/16"
- barra de extensión flexible 1/4"
- adaptador de puntas 1/4"
- 3 x llave Allen: 1.5, 2, 2.5mm



HSETPRO8
€ 139,-

INSERTO DE LLAVE DE VASO GRIPPER 3/8"

los 54 pasadores se adaptan a cualquier tuerca o tornillo con perfil externo

wiha 
Tools that work for you

WH20554
€ 53,-



LLAVE INGLESA 15"

Acero estampado de alto contenido en carbono.



HAW15N
€ 32,⁹⁰

LLAVE INGLESA

Acero estampado de alto contenido en carbono. Mango ergonómico y aislado.



HAW8N
€ 9,³⁰

HAW10N
€ 13,⁹⁰

HAW12N
€ 19,⁵⁰

▶ dimensiones: 20cm (8")

▶ dimensiones: 25cm (10")

▶ dimensiones: 30cm (12")



LLAVE DE CARRACA 1/4" CON JUEGO DE VASOS 1/4"

12 UDS.

- destornillador carraca 1/4": 72 dientes
- extensión: 4" (100mm)
- vasos 1/4" cromo-vanadio: 10 uds.: 4, 5, 6, 7, 8, 9, 10, 11, 12, 13mm



HSOSA4
€ 21,⁵⁰

LLAVE DE CARRACA 3/8" CON JUEGO DE VASOS 3/8"

12 UDS.

- llave de carraca 3/8": 72 dientes
- extensión: 6" (150mm)
- vasos CrV 3/8": 10 uds.: 10, 11, 12, 13, 14, 15, 17, 19, 22, 24mm



HSOSM4
€ 34,⁵⁰

LLAVE DE CARRACA 1/2" CON JUEGO DE VASOS 1/2

12 UDS.

- llave de carraca 1/2": 72 dientes
- extensión: 5" (125mm)
- vasos CrV 1/2": 10 uds.: 10, 11, 12, 13, 14, 15, 17, 19, 22, 24



HSOSL4
€ 42,⁵⁰

JUEGO DE HERRAMIENTAS 28 UDS.

- destornillador carraca 1/4": 72T - 1 unidad
- extensión: 2" (50mm)
- vasos 1/4" cromo-vanadio: 15 uds.: 3.5, 4.0, 4.5, 5.0, 5.5, 6.0, 6.5, 7.0, 8.0, 9.0, 10, 11, 12, 13, 14
- mango: 1 ud.
- junta universal: 1 ud.
- llave allen: 9 uds.: 1.5, 2.0, 2.5, 3.0, 4.0, 5.0, 6.0, 8.0, 10



HSET13
€ 31,⁵⁰

JUEGO DE HERRAMIENTAS DE ALTA CALIDAD 56 UDS.

- herramientas de alta calidad de cromo-vanadio (56 uds.)
- alicates (3 uds.): alicates de corte en diagonal, alicates de punta plana larga, alicates de fontanería
- destornillador (2 uds.): 6 x 100mm (punta plana), PH2 x 100mm (punta Phillips)
- carraca 3/8"
- vasos 3/8" (14 uds.): 8, 9, 10, 11, 12, 13, 14, 15, 16, 17, 18, 19, 21, 22mm
- junta universal 3/8"
- llaves allen (9 uds.): 1.5, 2, 2.5, 3, 4, 5, 6, 8, 10mm
- puntas de 25mm para destornillador (24 uds.):
 - punta plana: 3, 4, 5, 6mm
 - punta Pozidriv: PZ0, PZ1, PZ2, PZ3
 - punta estrella: T15, T20, T25, T30
 - punta hexagonal: 2, 3, 4, 5, 6mm
 - punta cuadrada: S1, S2, S3
- mango en forma de T 1/4"
- acoplador 1/4"



HSETPROZ
€ 76,-

JUEGO DE HERRAMIENTAS DE ALTA CALIDAD 78 UDS.

- herramientas de alta calidad de cromo-vanadio (78 uds.)
- alicates (3 uds.): alicates de corte en diagonal, alicates de punta plana larga, alicates universales
- destornillador (4 uds.): 6 x 100mm, 6 x 150mm (punta plana), PH2 x 100mm, PH2 x 150mm (punta Phillips)
- carraca 3/8"
- vasos 3/8" (14 uds.): 8, 9, 10, 11, 12, 13, 14, 15, 16, 17, 18, 19, 21mm
- extensión 3/8" (75mm)
- llaves allen (9 uds.): 1.5, 2, 2.5, 3, 4, 5, 6, 8, 10mm
- llaves combinadas: 8, 10, 11, 12, 13, 14, 15, 17mm
- puntas de 25mm para destornillador (30 uds.):
 - punta plana: 3, 4, 5, 6, 7mm
 - punta Phillips: PH0, PH1, PH2, PH3
 - punta Pozidriv: PZ0, PZ1, PZ2, PZ3
 - punta estrella: T10, T15, T20, T25, T27, T30, T40
 - punta hexagonal: 2, 3, 4, 5, 6, 7mm
 - punta cuadrada: S0, S1, S2, S3
- 1 mango para destornillador de precisión
- puntas para destornillador de precisión (4 uds.): PH00-punta plana 1.5mm, PH0-punta plana 2.5mm, T4-hex 2mm, T7-hex 1.5mm
- cinta métrica: 3m
- martillo de carpintero: 450g
- destornillador de carraca



HSETPRO3
€ 115,-



JUEGO DE VASOS Y PUNTAS 1/4"

40 UDS.

- llave de carraca quick-release, 72 dientes, 1/4"
- 13 x vaso 1/4" (cromo-vanadio): 4, 4.5, 5, 5.5, 6, 7, 8, 9, 10, 11, 12, 13, 14 mm
- 3 x extensión 1/4": 50 mm, 100 mm, 150 mm
- junta universal
- barra deslizante 3/8" (F) x 1/4" (M)
- 1/4" mango - 65mm
- acoplador
- 19 puntas S2 (25 mm):
 - punta Phillips: PH1, PH2, PH3
 - punta plana: 4.5, 6.5, 8 mm
 - punta estrella: T10, T15, T20, T25, T27, T30, T40
 - punta hexagonal: 3, 4, 5, 6, 7, 8 mm



HSETPRO9
€ 69,-



JUEGO DE VASOS Y PUNTAS 3/8"

21 UDS.

- llave de carraca quick-release, 72 dientes, 3/8"
- 16 x vaso 3/8" (cromo-vanadio): 6, 7, 8, 9, 10, 11, 12, 13, 14, 15, 16, 17, 18, 19, 21, 22 mm
- 2 x extensión 3/8": 75 mm, 150 mm
- junta universal
- barra deslizante 3/8" (F) x 1/2" (M)

HSETPRO10
€ 67,-



JUEGO DE VASOS Y PUNTAS 1/2"

25 UDS.

- llave de carraca quick-release, 72 dientes, 1/2"
- 19 x vaso 1/2" (cromo-vanadio): 8, 9, 10, 11, 12, 13, 14, 15, 16, 17, 18, 19, 21, 22, 23, 24, 27, 30, 32 mm
- 3 x extensión 1/2": 50 mm, 125 mm, 250 mm
- junta universal
- barra deslizante 3/8" (F) x 1/2" (M)

HSETPRO11
€ 109,-





BARRA MAGNÉTICA PARA HERRAMIENTAS

18" / 46 CM

Utilice este portaherramientas (18") para organizar sus herramientas de manera fácil y segura. Aguanta herramientas hasta 13kg. Los agujeros de taladro están pretaladrados y los accesorios de montaje están incluidos.



HPUT5
€ 9,³⁰

REMACHADORA CON REMACHES

4 BOQUILLAS INTERCAMBIABLES: 2.4/3.2/4.0/4.8 MM

Remachadora con un surtido de remaches de aluminio. Mangos revestidos para más agarre.



3623-1
€ 11,⁵⁰

JUEGO DE MOSQUETONES - ALUMINIO

12 UDS.

Este juego de mosquetones en forma D es apto para una rápida y fácil fijación de cuerdas, alambres, cables o cadenas. Los mosquetones están de aluminio robusto y se entregan en diferentes colores para una fácil identificación. NO son aptos para escalar, levantar o para material de seguridad si no se pueden utilizar para muchas otras aplicaciones. Se entregan en caja de plástico para un fácil acceso y organización.



HAS09
€ 9,⁹⁰

REMACHES

4 X 8MM

Juego de 100 remaches 4 x 8mm



3624-48
€ 4,⁸⁵

PISTOLA DE ENCOLAR INALÁMBRICA

Esta pistola de encolar de 25W/230VCA alcanza la temperatura de funcionamiento después de apenas 2 minutos. Esta pistola de encolar es la herramienta ideal para todos sus trabajos de reparación gracias al cable de alimentación desmontable. También es posible utilizar el aparato como estación de base. Temperatura de funcionamiento: de 170 a 180°C, autonomía uso inalámbrico: ± 4 min.



DGG25
€ 31,⁹⁰

20 BARRITAS DE COLA

Ø11MM X 100MM (±2.5%)

Para el uso con la VTGG5.



VTG2
€ 5,⁵⁰

HERRAMIENTA DE SUJECIÓN 4"

LONGITUD: 100MM

Es posible determinar la longitud de esta herramienta de sujeción. Fácil e imprescindible para cualquier aficionado.



VTGT20N
€ 4,⁷⁰



▶▶ ACCESORIOS PARA TALADROS

JUEGO DE ROSCADO

40 UDS. DE M3 A M12

Juego para el roscado de un tornillo interno/externo. Con este excelente juego de calidad profesional puede enroscar un tornillo en un abrir y cerrar de ojos.

HTDS40
€ 26,⁹⁰



JUEGO CON SIERRAS PARA AGUJEREAR

DIÁMETRO: 64, 76, 89, 102, 127MM. PROFUNDIDAD DE CORTE MÁX.: 25MM

Para agujerear madera. Sierra muy estable y precisa gracias al vástago hexagonal incl.

P1017
€ 13,⁹⁰



JUEGO CON TRÉPANOS

DIÁMETRO: 19, 22, 29, 32, 38, 44, 51 Y 64MM. PROFUNDIDAD DE CORTE MÁX.: 25MM

Apto para madera. Sierra muy estable y precisa gracias a los dos vástagos hexagonales incl. para diámetros pequeños o grandes

P1016
€ 10,⁹⁰



BROCAS PARA HORMIGÓN

4, 5, 6, 8, 10mm



PDS1C
€ 4,⁵⁰

BROCAS HELICOIDALES DE ACERO RÁPIDO (HSS)

4, 5, 6, 8, 10mm



PDS1M
€ 13,⁹⁰

BROCAS DE MADERA DE ACERO RÁPIDO (HSS) 'BRAD POINT'

4, 5, 6, 8, 10mm



PDS1W
€ 10,⁹⁰



JUEGO DE TORNILLERÍA 330 UDS.

INCLUYE: 330 UDS. DE M2 A M4

Material: acero zincado



K/SC1
€ 4,²⁵

JUEGO DE TORNILLERÍA 180 UDS.

INCLUYE: 180 UDS. DE M2 Y M3. DE 12 A 25 MM

Material: acero zincado.



K/SC2
€ 4,⁴⁰

JUEGO CON TUERCAS Y TORNILLOS 240 UDS.

Este juego con tuercas y tornillos incluye tornillos, tuercas hexagonales y arandelas de presión en los tamaños más corrientes. Se entrega en una práctica caja de almacenamiento (PVC) para un fácil transporte.

N



HAS06
€ 9,⁷⁰

JUEGO DE LIMAS DE DIAMANTE

INCLUYE: 10 UDS., LONGITUD 120MM

Juego de 10 limas de diamante para trabajos de precisión. Para desbarbar y limar superficies, ángulos agudos.



VTDF1
€ 19,⁵⁰

JUEGO DE LIMAS DE DIAMANTE

INCLUYE: 5 UDS., LONGITUD: 140MM

Para trabajos de precisión. Para desbarbar y limar superficies, ángulos agudos.



VTDF2
€ 12,⁵⁰

JUEGO CON LIMAS PARA ACERO

20CM, 4 UDS.

Juego de 4 limas 8" con mango ergonómico: 1 x lima plana, 1 x lima redonda, 1 x lima de media caña, 1 x lima triangular.



HFIS1
€ 18,⁹⁰

JUEGO CON ESCOFINAS DE MADERA

20CM, 4 UDS.

Juego de 4 limas 8" con mango ergonómico: 1 x lima plana, 1 x lima redonda, 1 x lima de media caña, 1 x lima triangular.



HFIS2
€ 18,⁹⁰

ESCARIADOR MANUAL CÓNICO 12MM

MATERIAL: ACERO RÁPIDO, DE ALTA VELOCIDAD (HSS). Ø ESCARIADOR: 3~12MM

Escariador manual cónico con gran mango para un buen agarre.

VTREAM1
€ 21,⁹⁰



ESCARIADOR MANUAL CÓNICO 25MM

MATERIAL: ACERO RÁPIDO, DE ALTA VELOCIDAD (HSS). Ø ESCARIADOR: 10~25MM

Escariador manual cónico con gran mango para un buen agarre.

VTREAM2
€ 42,⁹⁰





	VTLAMP5W € 35, ⁹⁰	VTLAMP8 € 43, ⁵⁰	VTLAMP10 € 46, ⁵⁰	VTLAMP7 € 74,-	VTLAMP2WN € 79,-	VTLAMP2WN3 € 77,-	VTLAMP2WN8 € 84,-	VTLAMP2BN € 84,-
▶ imagen:	▶ 1	▶ 2	▶ 3	▶ 4	▶ 5	▶ 5	▶ 5	▶ 6
▶ LEDs:	▶ -	▶ -	▶ -	▶ -	▶ -	▶ -	▶ -	▶ -
▶ dioptrías:	▶ 3 + 10	▶ 3 + 12	▶ 3 + 12	▶ 3	▶ 5	▶ 3	▶ 8	▶ 5
▶ intensidad:	▶ 400 lm	▶ 550 lm	▶ 600 lm	▶ 1250 lm	▶ 1050 lm	▶ 1050 lm	▶ 1050 lm	▶ 1050 lm
▶ ampliación:	▶ 1.75x + 3.5x	▶ 1.75x + 4.0x	▶ 1.75 + 4.00	▶ 1.75x	▶ 2.25x	▶ 1.75x	▶ 3.0x	▶ 2.25x
▶ consumo:	▶ 10 W	▶ 12 W	▶ 12W	▶ 22 W	▶ 22 W	▶ 22 W	▶ 22 W	▶ 22 W

▶▶ LUPAS ILUMINADAS

PIE CON RUEDAS EXTRA PESADO ± 11KG



VTLAMPST
€ 105,-

PIE DE SOBREMESA



VTLAMPST1
€ 35,⁵⁰

PIE CON RUEDAS PARA LA SERIE VTL(L)AMP



VTLAMPST2
€ 95,-

ABRAZADERA PARA LA SERIE VTL(L)AMP PARA SUPERFICIES FINAS



VTLAMPST3
€ 21,⁹⁰

RECOGEDOR MAGNÉTICO CON LED

Ideal para encontrar y recoger tornillos, tuercas, pernos, etc. en lugares oscuros de difícil acceso



EFL20-BL
€ 14,⁹⁰

RECÓGE-HERRAMIENTAS CON GARRA, PUNTA MAGNÉTICA Y LUZ LED

Se extiende hasta 62 cm de largo y ultra flexible para un mejor alcance. Imán fuerte y iluminación LED. Práctico y fácil de utilizar.



HPUT6
€ 12,⁵⁰

LÁMPARA FLUORESCENTE

Alimentación: 230Vac/8W. Longitud: 40cm. Cable: 5m.



EFL01N
€ 12,⁹⁰

LÁMPARA LED PORTÁTIL RECARGABLE

60 LEDs

Alto rendimiento luminoso y consumo muy bajo. Con gancho de suspensión. se entrega con adaptador de red de 230V/50Hz y adaptador con conector mechero de 12V.



EWL09N
€ 22,⁵⁰

LÁMPARA PORTÁTIL RECARGABLE - 27 LEDs



EWL24
€ 57,-

LÁMPARA PORTÁTIL RECARGABLE

26 + 9 LEDs

Lámpara portátil muy sólida, a prueba de choques. Parte superior & mango: ABS robusto con revestimiento de goma. Potente clip magnético. A prueba de agua IP66. Gancho de suspensión. Se entrega con adaptador de red de 230Vca y adaptador de coche de 12Vcc.



EWL25
€ 34,⁹⁰



VTLAMP6 € 92,-	VTLAMP3WN € 125,-	VTLAMP9 € 35, ⁹⁰	VTLAMP2W € 93,-	VTLAMP1W € 115,-	VTLAMP4W € 99,-	VTLAMP5W € 61,-	VTLAMP10 € 55,-
7	8	9	10	11	12	13	14
-	-	-	48 LEDs	64 LEDs	80 LEDs	48 LEDs	32 LEDs
-	3	3	5	5	8	3 + 12	5
1150 lm/lamp	510 lm	-	288 lm	370 lm	460 lm	278 lm	9 lm/LED
-	1.75x	-	2.25x	2.25 x	3.0x	1.75 + 4.00	2.25x
42W	18 W	max 60 W	4 W	6 W	8 W	5 W	4 W

▶▶ LÁMPARAS LED PORTÁTILES

BLANCO FRÍO - EPICSTAR CHIP - 6500K



	consumo máx.	flujo luminoso	
EWL311	11.5 W	600 lm	€ 33, ⁹⁰
EWL312	22.5 W	1200 lm	€ 59,-



	consumo máx.	flujo luminoso	
EWL313	33 W	1800 lm	€ 85,-
EWL315	54 W	3000 lm	€ 115,-

RECARGABLE



	Color	potencia máx.	flujo luminoso	
EWL311CW-R	blanco frío	15W	450lm	€ 73,-
EWL311NW-R	blanco neutro	15W	450lm	€ 73,-
EWL312CW-R	blanco frío	25W	800lm	€ 109,-
EWL312NW-R	blanco neutro	25W	800lm	€ 109,-

BLANCO NEUTRO - 4000 K



EWL413	30 W	2300 lm	€ 98,-
EWL415	50 W	4000 lm	€ 119,-

LÁMPARA LED PORTÁTIL CON TRÍPODE



	consumo máx.	flujo luminoso	
EWL313T	33W	1800 lm	€ 75,-
EWL315T	54W	3000 lm	€ 105,-



JUEGO DE CABLES DE PUENTE 350 UDS.

N

WJW350
€ 15,⁹⁰



EXTRACTOR DE CI LONGITUD: 105MM.

Herramienta para extraer el CI de su zócalo sin dañarlo.

VTIC
€ 3,⁹⁰



EXTRACTOR DE INTEGRADOS PLCC

Para CI PLCC de 18 a 124 polos.

VTPGCC
€ 4,⁹⁵



PINZAS LONGITUD: 135MM.

Acero inoxidable antimagnético.

VTTW1
€ 6,⁴⁰

VTTW2
€ 6,⁴⁰

VTTW3
€ 6,⁴⁰

VTTW4
€ 6,⁴⁰



PINZAS METÁLICAS AISLADAS LONGITUD: 145MM.

2 Pinzas: acodada y plana.

VTTW5
€ 7,¹⁰



JUEGO DE 4 PINZAS DIELECTRICAS ANTI ESTÁTICO

VTTWSET2
€ 8,⁴⁰



JUEGO DE 4 PINZAS

Acodada - plana - de cierre automático - universal.

VTTWSET
€ 4,⁹⁵



JUEGO DE PLACAS BOARD Y CABLES DE PUENTE

34 UDS.

4 placas board y 5 cables de puente en 6 longitudes diferentes.

N

SD09N
€ 36,⁵⁰

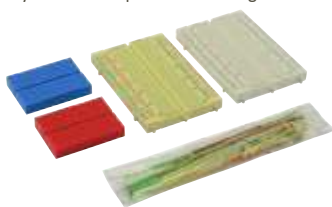

PLACAS FOTOSENSIBLES



	material	dimensiones	
PFD1	fibra de vidrio, doble cara	100 x 160mm	€ 8, ⁸⁰
PFD2	fibra de vidrio, doble cara	100 x 220mm	€ 13, ⁵⁰
PFS1	fibra de vidrio, una cara	100 x 160mm	€ 8, ¹⁰
PFS2	fibra de vidrio, una cara	100 x 220mm	€ 10, ⁵⁰
PFS3	fibra de vidrio, una cara	200 x 114mm	€ 10, ⁵⁰
PFS4	fibra de vidrio, una cara	230 x 220mm	€ 21, ⁹⁰
PP1	papel fenol baquelita	100 x 160mm	€ 4, ⁷⁵

PLACA EUROCARD MODELO CI

Ø DE LOS AGUJEROS: 1.0MM.

Material: un lado, epóxido FR4, 1.6mm, 1.0 oz. Cobre desnudo recubierto con fundente.

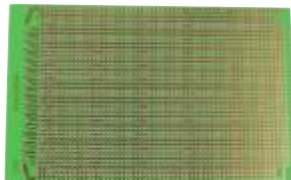

	pista	dimensiones	
ECl	modelo CI	160 x 100mm	€ 7, ⁹⁰
ECL	línea completa	160 x 100mm	€ 7, ⁹⁰
ECL1/2	línea completa	80 x 100mm	€ 7, ⁷⁰
ECS1	1 agujero	160 x 100mm	€ 8, ²⁰
ECS1/2	1 agujero	80 x 100mm	€ 5, ³⁰
ECS2	2 agujeros	160 x 100mm	€ 8, ²⁰
ECS3	3 agujeros	160 x 100mm	€ 8, ¹⁰
ECSD	subd25/centron	160 x 100mm	€ 8, ²⁰

JUEGO DE PLACA BOARD

SOLDADURA SIN PLOMO 830 PUNTOS Y CABLES DE PUENTE (140 UDS.)

Es posible cambiar la conexión al desplazar el conmutador. Ideal para el aprendizaje en escuelas, la industria o para uso doméstico.

N

VTBB1
€ 16,⁹⁰



PLACA BOARD DE ALTA CALIDAD

¡NO ES NECESARIO SOLDAR!



	puntos	dimensiones	
SD10N	640	168 x 39 x 10 mm	€ 9, ⁷⁰
VTBB2	830	165.5 x 56.5 x 8.5 mm	€ 7, ⁸⁰
SD12N	840	168 x 55 x 10 mm	€ 11, ⁵⁰
SD24N	1680	220 x 127 x 18.5 mm	€ 30, ⁵⁰
SD35N	2420	237 x 175 x 18.5 mm	€ 37, ⁵⁰

JUEGO DE CABLES DE PUENTE

140 UDS.

Para breadboards sin necesidad de soldar.



WJW70
€ 9,⁹⁰

JUEGO DE CABLES DE PUENTE

- 15 CM

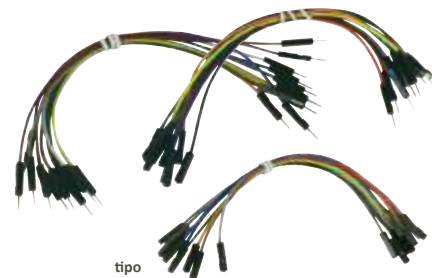

WJW004	macho a macho	€ 5, ⁸⁰
WJW005	macho a hembra	€ 5, ⁸⁰
WJW006	hembra a hembra	€ 5, ⁸⁰

JUEGO DE CABLES DE PUENTE - AWG MACHO A MACHO - 1 P - 65 UDS.

WJW009
€ 5,³⁰



▶▶ EQUIPOS GRABADOR

GRABADOR CON BOMBA Y ELEMENTO CALENTADOR

DIMENSIONES: EXTERIORES: 360 X 280 X 40MM, INTERIORES: 350 X 230 X 30MM, CAPACIDAD DEL DEPÓSITO: 2L.

IP68 100W/230Vca. Para circuitos impresos con dimensiones máx. de 350 x 230 x 30mm.



ET20
€ 149,-

REVELADOR POSITIVO PARA PLACAS FOTOSENSIBLES

DP50
€ 2,⁹⁰

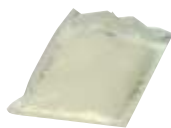

ELEMENTO CALENTADOR PARA GRABADOR ET20

300W IP68.

ET200
€ 44,⁵⁰



BOMBA DE RECAMBIO PARA ET20

ET20P1
€ 33,⁵⁰



SOPORTE DE CIRCUITOS IMPRESOS

Ideal para fijar circuitos impresos. Apto para diferentes tamaños de circuitos impresos. El soporte puede girar unos 360°. Ligero, fácil de transportar.

VTHH6
€ 11,⁹⁰

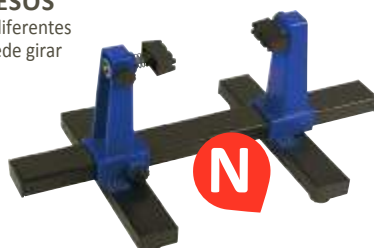

¿CÓMO HACER CIRCUITOS IMPRESOS?

El material necesario

- 1 caja de plástico
- revelador (DP50 de Velleman®)
- percloruro de hierro
- placa fotosensible de una cara (serie PFS de Velleman®)
- grabador al aguafuerte (ET20 de Velleman®)
- pinza de plástico
- guantes
- lámpara UVA (p.ej. de un solarío)
- placa de vidrio (formato A4)
- brocas para CI 0,8 y 1,0 mm
- barniz protector

La preparación

El primer paso es realizar un diseño del circuito impreso. Es posible realizarlo con un software o con una fotocopia de un diseño propuesto. Asegúrese de que el diseño sea suficientemente claro y que las pistas y las placas estén suficientemente largas.

La insolación

La insolación de una placa fotosensible se hace con una lámpara UV(A). Ponga el diseño al revés bajo la lámpara UV. Saque la película protectora de la placa, y ponga un diseño en sentido invertido sobre ella y luego la placa de vidrio. Active la lámpara UV y espere durante aproximadamente 2 min. 30.

La revelación

Prepare el producto revelador antes de exponer la placa. Para hacer esto, utilice el revelador DP50 de Velleman®. Vierta el contenido de la bolsita en una caja de plástico y diluya con agua. Deje que el revelador se enfríe hasta que alcance la temperatura ambiente. Sumerja la placa en el producto y muévela con la pinza hasta que el diseño aparezca perfectamente. Saque la placa y enjuáguela con agua. Si desaparece el diseño después de haber enjuagado la placa, aumente el tiempo de exposición o la cantidad de revelador utilizado.



Un CI en el producto revelador

El grabado al aguafuerte

La operación de grabar al aguafuerte se hace preferentemente con percloruro de hierro. Prepare el percloruro según las indicaciones del embalaje. Vierta el percloruro preparado en el grabador ET20 y sumerja la placa en ello. Deje la placa en el líquido hasta que el cobre alrededor de las pistas haya desaparecido. Luego, enjuague la placa abundantemente con agua corriente. ¡No se olvide de usar guantes para esta operación!

El acabado

Ahora, saque el producto de protección de las pistas con un paño impregnado de alcohol. Luego, taladre los agujeros. Utilice una broca de 0,8 mm para la mayoría de los componentes clásicos como resistencias y condensadores, o una broca de 1,0 mm para componentes más grandes. Finalmente, puede aplicar el barniz, que protege el circuito contra la oxidación y facilita el estañado



► CAJAS & MALETAS DE HERRAMIENTAS

	compartimentos	dimensiones (An x P x Al)	
OMRC9	11	230 x 150 x 33 mm	€ 3, ⁶⁵
OMRC11	13	276 x 203 x 42 mm	€ 4, ⁶⁰
OMRC13	14	324 x 247 x 51 mm	€ 7, ⁴⁰

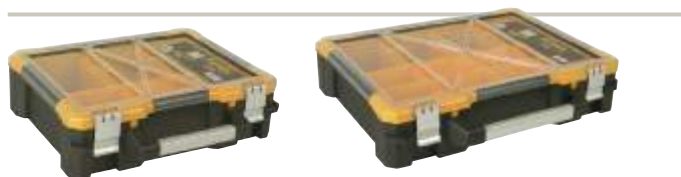

	compartimentos	dimensiones	
OSC15	6	38 x 34 x 11cm	€ 36, ⁵⁰
OSC19	12	49 x 42 x 11.5	€ 44, ⁵⁰

9 compartimentos variables.
46 x 16 x 9cm.

OSB18
€ 11,⁵⁰



CAJAS DE HERRAMIENTAS DE PLÁSTICO CON BANDEJAS EXTRAIBLES

45,5 x 24 x 14 cm



OTBC1
€ 34,⁹⁰

45,5 x 24 x 20 cm



OTBC2
€ 41,⁹⁰

37,5 x 25,5 x 16 cm



OTTP1
€ 5,⁴⁰

42,5 x 28,5 x 15,5 cm



OTTP2
€ 10,⁹⁰

50 x 35 x 22 cm



OTTP3
€ 15,⁵⁰

Compartimento para herramientas.
4 compartimentos correderos y extraibles transparentes de 11". Ventana frontal transparente y abatible.
340 x 272 x 341 mm.



OM14H
€ 52,-

1 compartimento fijo y 2 compartimentos extraibles en la parte exterior de la tapa. Compartimentos fijos en el interior de la tapa. Puede abrirse completamente.
434 x 250 x 238 mm.



OMC17
€ 23,⁵⁰

CAJA DE HERRAMIENTAS

Bandeja extraíble.



	dimensiones (An x P x Al)	
OM13	320 x 165 x 136 mm	€ 7, ¹⁰
OM16	410 x 209 x 195 mm	€ 12, ⁹⁰
OM18	432 x 250 x 238 mm	€ 18, ⁵⁰

RECIPIENTES DE PLÁSTICO PARA HERRAMIENTAS

	compartimentos	dimensiones	
OCBR1	5	85 x 135 x 25 mm	€ 3, ³⁵
OCBR2	6	85 x 135 x 25 mm	€ 2, ⁹⁵
OCBR6	5	75 x 125 x 33 mm	€ 2, ⁶⁰
OCBR7	6	62 x 86 x 19 mm	€ 2, ⁶⁰
OCBR9	7	90 x 152 x 31 mm	€ 2, ³⁰

Tapa transparente con 2 cerraduras.
110 bandejas extraibles en 3 tamaños.
Las bandejas ya no se pueden mover después de haber cerrado la tapa, incluso al no utilizarlas todas. 357 x 237 x 56 mm.



OMRH10
€ 14,⁹⁰

CAJA DE HERRAMIENTAS

38CM

Acero inoxidable. Asa de aluminio. Bandeja extraíble con 4 compartimentos.



	dimensiones	
OTBA5	380 x 270 x 225mm	€ 35, ⁹⁰
OTBA6	505 x 235 x 225mm	€ 44, ⁵⁰
OTBA7	590 x 280 x 275mm	€ 58,-



▶▶ CAJAS DE HERRAMIENTAS



1819
€ 28,⁹⁰

▶ dimensiones: 425 x 305 x 125mm



1819-0
€ 40,⁵⁰

▶ dimensiones: 457 x 330 x 152mm



1819-3
€ 53,-

▶ dimensiones: 455 x 330 x 165mm



1819-N
€ 38,⁵⁰

▶ dimensiones: 455 x 330 x 152mm

MALETA 'TROLLEY' DE HERRAMIENTAS 455 X 335 X 190MM

Maleta de ABS sólido con bandeja extraíble y suficiente sitio para todas sus herramientas. Con ruedecillas y asa telescópica.



1819-T1
€ 119,-

JUEGO DE 3 MALETAS ENCAJABLES

- ROJO: 400 X 250 X 90MM
- AZUL: 430 X 290 X 120MM
- NEGRO: 460 X 335 X 150MM

Maleta de contrachapado múltiple sólido con lámina de aluminio, revestimiento y armazón de aluminio. Cantos reforzados. Compartimentos extraíbles.



1820-3
€ 76,-

MALETA DE HERRAMIENTAS CON CANTOS REDONDEADOS DE ALUMINIO 430 X 300 X 150MM



1827-1
€ 68,-

JUEGO DE 3 MALETAS DE ALMACENAMIENTO

- ROJO: 320 X 200 X 60MM
- AZUL: 400 X 245 X 90MM
- NEGRO: 430 X 290 X 120MM



1826-3
€ 63,-

MALETA DE HERRAMIENTAS EN ABS

463 X 331 X 171MM

Esta maleta práctica, sólida y multifunción ofrece suficiente sitio para todas sus herramientas.



1827-2
€ 105,-



▶▶ MARTILLOS

MARTILLO ELECTRICISTA



	Peso	
HH100N	100g	€ 7, ⁵⁰
HH300N	300g	€ 10, ⁵⁰
HH500N	500g	€ 13, ⁵⁰
HH800N	800g	€ 15, ⁹⁰

MARTILLO SACACLAVOS 450G



HH450N
€ 19,⁵⁰

MAZA



	Peso	
HH1000N	1000g	€ 16, ⁵⁰
HH1500N	1500g	€ 19, ⁹⁰

MAZO DE GOMA

500G
Mango de metal.



3148-500
€ 3,⁴⁰

MAZO DE GOMA

200G
Mango de metal.



3147-200
€ 6,⁸⁰

JUEGO DE FORMONES PARA MADERA 6, 12, 19, 25, 32, 38MM

Mango de madera, hoja de acero templado. Con tapa y muela de afilar. Cumple con la norma ISO.



1340
€ 32,⁵⁰

▶▶ TORNILLOS DE BANCO VELLEMAN

PEQUEÑO TORNILLO DE BANCO

Con cabezal estándar. Mordazas metálicas con una abertura de máx. 38mm. Ventosa de goma. Ideal para trabajos de precisión.

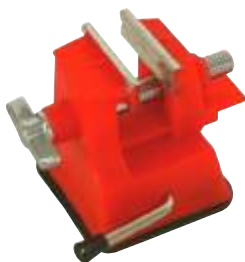

VTTV3N
€ 6,⁹⁰

TORNILLO DE BANCO PROFESIONAL

Se fija con 1 tornillo. Abertura de las mordazas: 60mm. Gira 360°. Sistema de rápida fijación incluido.



VTTV2
€ 35,⁵⁰

TORNILLO DE BANCO CON VENTOSA Y CABEZAL ESTÁNDAR

Gira y pivota en toda dirección. Mordazas de 75mm con protecciones desmontables. Abertura de 70mm. Base con ventosa: fácil de fijar a toda superficie plana.



VTTV
€ 35,⁹⁰



▶▶ LUPAS

LUPA DE LECTURA

Ampliación 10x



VTMG12
€ 3,⁹⁰

LUPA PLEGABLE

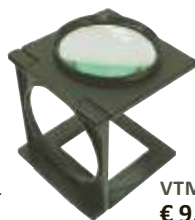

VTMG1
€ 5,¹⁰

VTMG2
€ 9,²⁰

▶ dioptrías: 5x
▶ Ø: 60mm

▶ dioptrías: 2.5x
▶ Ø: 100mm

PEQUEÑA LUPA DE LECTURA

formato de bolsillo



VTMG11
€ 3,⁹⁵

LUPA "SOFT-TOUCH" - 2.5X

DIOPTRIAS: 2.5X, Ø: 130MM

Mango 'soft touch' ergonómico.



VTMG9
€ 5,⁹⁰

LUPA ILUMINADA CON ILUMINACIÓN

Ideal para: leer libros, periódicos, mapas, sellos, etc. Con iluminación. Dioptrias: 2x y 6x. Mango plegable y caja de protección.



VTMG10
€ 6,⁹⁰

LUPA ILUMINADA

DIOPTRIAS: 3X Y 10X, Ø: 80MM

Con iluminación. Alimentación: 2 x pila AA de 1.5V (no incl.).



VTMG3N
€ 8,⁴⁰

LUPA CON SUJECIÓN A LA CABEZA

DIOPTRIAS: 2,2 X Y 3,3X

Lupa con sujeción a la cabeza para un uso manos libres. Lentes templadas de alta calidad (anti-rayas).



VTMG4
€ 11,⁵⁰

LUPA CON SUJECIÓN A LA CABEZA E ILUMINACIÓN DOBLE

Lupa con sujeción a la cabeza para un uso manos libres, (4 x pila AAA de 1.5V, no incl.).



VTMG6
€ 15,⁵⁰

LUPAS

DIOPTRIAS: 1.5 , 2.5 EN 3.5 X

Lupas muy ligeras y resistentes de plástico y metal, por tanto ideales tanto para personas con gafas como para las que no las llevan. Los elementos de las lentes son de material acrílico. Las lentes se cambian fácil y rápidamente.



VTMG8
€ 7,⁹⁰

SOPORTE PARA CIRCUITOS IMPRESOS CON LUPA

Muy práctico. Ampliación: x 2.5.



VTTH
€ 6,³⁰

SOPORTE PARA CIRCUITOS IMPRESOS CON LUPA

Muy práctico. Ampliación: x 2.00.



VTTH4
€ 14,⁹⁰

TERCERA MANO CON LUPA, LÁMPARA LED Y SOPORTE DE SOLDADOR



VTTH3
€ 20,⁹⁰



►► HERRAMIENTAS NEUMÁTICAS

TANKY - DEPÓSITO DE AIRE CON MANÓMETROS - 14L, 8 BAR

Depósito de aire portátil • ideal para inflar los neumáticos de bicicleta, pelotas, etc.



W8215160
no disponible en España

COMPRESOR MINY - 1.5 CV

PRESIÓN MÁX.: 8 BAR, 180L/MIN. PESO: 5,5KG

Ligero, compacto y portátil, fácil de guardar. Sin depósito. Fácil mantenimiento sin aceite. Es fácil enrollar el cable de alimentación y el tubo de aire (2.6m) alrededor del aparato. Compartimento para boquillas. Se entrega con pistola de aire.



W8215170
no disponible en España

JUEGO CON ACCESORIOS PARA COMPRESOR

Incluye:

- pistola de aire/agua
- pistola de lavado alargado
- pistola con boquilla larga - depósito de 1l
- inflador de neumáticos con manómetro
- pistola spray 0.5l
- 3 conexiones de inflado
- tubo de goma de 5m



W8221595
no disponible en España



GUANTES DESECHABLES DE VINILO



talla

2075-M100	M	€ 9, ⁵⁰
2075-L100	L	€ 8, ⁸⁰
2075-XL100	XL	€ 8, ⁸⁰

JUEGO DE RODILLOS PARA PINTAR 10 UDS.

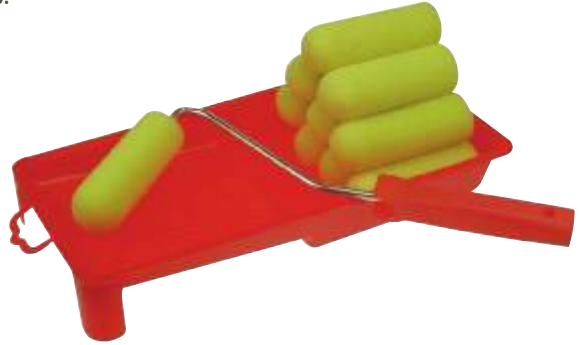

DPRS
€ 7,⁷⁰

MASCARILLA 5 UDS.



SP07
€ 8,⁸⁰

GAFAS DE PROTECCIÓN



SP01
€ 3,⁵⁰

PISTOLA DE PINTURA ELÉCTRICA

0.8L
Con el DESG2 no necesita un compresor. Esta pistola de pintura eléctrica ligera y compacta le ofrece un acabado de alta calidad.



DESG2
€ 40,⁹⁰

PISTOLA DE AIRE CALIENTE

2000 W
2 niveles de calor. Accesorios: 4 boquillas, rascador, rascador en mancho, espátula.



PHG2
€ 42,⁵⁰



►► COMPROBADORES DE TENSIÓN

DESTORNILLADOR COMPROBADOR DE TENSIÓN CON INDICACIÓN POR LÁMPARA DE NEÓN

Tensión: de 120 a 250Vca. 3.5 x 52mm.



EVT03
€ 2,²⁰

DESTORNILLADOR COMPROBADOR CON INDICACIÓN POR LÁMPARA DE NEÓN

Tensión: de 100 a 500Vca. 3.5 x 52mm.



VTTEST12N
€ 2,⁰⁵

DESTORNILLADOR COMPROBADOR DE TENSIÓN CON INDICACIÓN POR LÁMPARA DE NEÓN

Tensión: 100~250Vca. 3.5 x 52mm.



VTTEST17
€ 3,⁹⁵

COMPROBADOR DIGITAL DE TENSIONES

Para tensiones de 12 a 220V, prueba de puesta a tierra y conductores discontinuos. Permite probar una fuente de tensión con o sin contacto. Funciona sin pilas.



EVT04
€ 2,³⁰

DESTORNILLADOR BUSCA POLOS MULTIFUNCIÓN

Con indicación por LED. Medición segura, rápida y precisa de tensiones (CA/CC) (máx. 250V), continuidad, polaridad y escapes de microondas. Pila incluida.



VTTEST1N
€ 5,³⁰

DETECTOR DE TENSIÓN CA SIN CONTACTO CON LINTERNA CON LEDS

Detección sin contacto de una tensión AC. Caja sólida de plástico moldeado. Indicador LED. Linterna con LED muy luminoso. Forma de bolígrafo con clip práctico. Apto para 50/60Hz. Con tono.



VTTEST18
€ 18,⁵⁰

MULTÍMETRO DIGITAL TIPO BOLÍGRAFO MEDICIÓN DE TENSIONES AC & DC HASTA 600V

Desactivación automática. Ajuste automático o manual del rango. Prueba de diodos y de continuidad. Corriente: AC 34mA y DC 340mA. Resistencia: máx. 34M ohm. Retención de lectura (data hold). Cumple con las normas IEC1010 CATII 1000V, CATIII 600V.



DVM3218
€ 59,-

wiha 
Tools that work for you

COMPROBADOR DE TENSIÓN UNIPOLAR VDE/GS

220 - 250V. 3 x 65mm.



WH32201
€ 5,¹⁰

COMPROBADOR DE TENSIÓN UNIPOLAR SOFTFINISH®

110-250V - 3 x 65mm.



WH34745
€ 12,⁹⁰



▶▶ PINZAS AMPERIMÉTRICAS

MINI PINZA AMPERIMÉTRICA CA/CC MEDICIONES CC & CA HASTA 200V



- corriente DC: 200 A
- corriente AC: 200 A
- alimentación: 2 x pila AAA/LR03 (incl.)



DCM269
€ 145,-

MINI PINZA AMPERIMÉTRICA AC/DC MEDICIONES CC & CA HASTA 80V



- corriente DC: 2 A / 80 A
- corriente AC: 2 A / 80 A
- alimentación: 2 x pila AAA/LR03 (incl.)



DCM270
€ 125,-



CATEGORÍAS DE SOBRETENSIÓN/ INSTALACIÓN

Un multímetro de la categoría CAT II es apto para la medición en un ambiente CAT I, aparatos monofásicos conectados a la red eléctrica con un conector y circuitos en un ambiente doméstico normal, a condición de que el circuito esté a una distancia mínima de 10m de un ambiente CAT III o 20m de un ambiente CAT IV.
Ejemplo: alimentación de aparatos electrodomésticos y herramientas portátiles, etc.

Un multímetro de la categoría CAT III no sólo es apto para la medición en un ambiente CAT I y CAT II, sino también para la medición de un aparato mono- o polifásico (fijo) a una distancia mínima de 10m de un ambiente CAT IV, y para la medición en o de una caja de distribución (cortocircuitos, circuitos de iluminación, horno eléctrico).



▶▶ PINZAS AMPERIMÉTRICAS DIGITAL + MULTÍMETROS

- tensión DC: 200mV / 2V / 20V / 200V / 600V
- tensión AC: 600V
- corriente AC: 2/20/200A/400A
- resistencia: 200 / 2K / 20K / 200K / 2M / 20M
- alimentación: 2 x pila AAA de 1.5V (incl.)
- accesorios: manual del usuario / puntas de prueba / pilas / funda de transporte



DCM330
€ 47,⁹⁰



- tensión DC: 0.4/4/40/400/600V
- tensión AC: 0.4/4/40/400/600V
- corriente AC: 40/400/1000A (tensión de red máx. 240V)
- resistencia: 400/4K/40K/400K/4M/40M
- alimentación: 1 x pila de 9V (incl.)
- accesorios: manual del usuario / puntas de prueba / termopar / pila / funda de protección



DCM267N
€ 95,-



- tensión DC: 0.4/4/40/400/600V
- tensión AC: 0.4/4/40/400/600V TRUE RMS
- corriente DC: 40/400/1000V
- corriente AC: 40/400/1000A TRUE RMS
- resistencia: 400/4K/40K/400K/4M/40M
- alimentación: 1 x pila de 9V (incl.)
- accesorios: manual del usuario / puntas de prueba / termopar / pila / funda de protección



DCM268N
€ 199,-





▶▶ MULTÍMETROS DIGITALES



	DVM831 € 15, ⁹⁰	DVM851 € 22, ⁵⁰	DVM840 € 18, ⁵⁰	DVM93 € 33, ⁹⁰
TENSIÓN DC	200 m/2000 m/20/200/500 V	200 m / 2 / 20 / 200 / 600 V	200m/2/20/200/600V	200m/2/20/200 /600V
TENSIÓN AC	200/500 V	200 / 600 V	200/600V	2/20/200/600V
CORRIENTE DC	2000 µ/20 m/200 m/10 A	200 µ / 2m / 20m / 200m / 10 A	200µ/2m/20m/200m/10A	200µ/2m/20m/200m/10A
RESISTENCIA	200/2000/20 k/200 k/2000 k	200 / 2k / 20k / 200k / 2M	200/2k/20k/200k/20M	200/2k/20k/200k/2M/20M
ALIMENTACIÓN	2 x pila AAA (LR03C, incl.)	1 x pila de 9 V, tipo 6LR61 (incl.)	1 x pila de 9V, tipo 6LR61 (incl.)	pila de 9V (incl.)
ACCESORIOS	manual de instrucciones / puntas de prueba / pila		manual del usuario / puntas de prueba / pila	manual del usuario / puntas de prueba / funda de protección / pila

CABLES DE CONEXIÓN

100CM - 4MM - 2 UDS.

2 x cable de conexión con posibilidad de conexión a ambos extremos. 30VAC - 60VDC/10A. 100cm.



TLM66
€ 10,⁵⁰

CABLES DE CONEXIÓN DE SILICONA

100CM - 4MM - 2 UDS.



TLM67
€ 9,⁹⁰

JUEGO CON PUNTAS DE PRUEBA DE PVC

CAT II - 1000V / 10A

Con 2 sondas 4mm (rojo + negro).



TLM68
€ 4,⁵⁵



DVM892
€ 41,⁵⁰

DVM894
€ 49,-

DVM9912
€ 74,-

DVM205AM
€ 86,-

DVM601
€ 145,-

200m/2/20/200/600V

200m/2/20/200/600V

400m/4/40/400/600V

400mV ~ 750V AC

400mV/4V/40V/400V/600V

20/200/600V

200m/2/20/200/600V

400m/4/40/400/600V

400mV ~ 1000V DC

400mV/4V/400V/600V

20m/200m/10A

400µ/4m/40m/400m/10A

400µA ~ 10A

400µ/4m/400m/10A

200/2k/20k/200k/2M/20M

200/2K/20K/200K/2M/20M/
200 Mohm

400/4k/40k/400k/4M/40M ohm

400 ohm ~ 40Mohm

400/4k/40k/400k/4M/40M

pila de 9V

pila de 9 V 6F22 (incl.)

pila de 9V IEC 6F22 (incl.)

1 x pila de 9V (incl.)

pila de 9V

manual del usuario / puntas de prueba / funda de protección / pila / sonda de temperatura

manual del usuario / puntas de prueba / termopar tipo « K » / adaptador multifunción

sonda de temperatura, puntas de prueba, funda

manual del usuario / puntas de prueba / pila / termopar tipo "K"

PUNTAS DE PRUEBA DE SEGURIDAD
100cm.



TLM63
€ 15,⁹⁰

JUEGO CON PUNTAS DE PRUEBA DE PVC

CAT IV - 1000V / 10A
Con 2 sondas 2mm (rojo + negro).



TLM69
€ 11,⁵⁰

JUEGO CON PUNTAS DE PRUEBA DE PVC

CAT IV - 1000V / 10A
Con 2 sondas 2mm / 4mm (rojo + negro).



TLM70
€ 20,⁹⁰



►► MULTÍMETROS DIGITALES



DVM1000
€ 87,-

DVM1100
€ 82,-

DVM1200
€ 105,-

DVM1400
€ 129,-

TENSIÓN DC	0,2V / 2 / 20 / 200 / 1000V	0,4V / 4 / 40 / 400 / 1000V	0,6V / 6 / 60 / 600 / 1000V	200m/20/600V
TENSIÓN AC	0,2V / 2 / 20 / 200 / 700V	0,4V / 4 / 40 / 400 / 700V	0,6V / 6 / 60 / 600 / 700V	200/600V
CORRIENTE DC	200uA / 2m / 20m / 200m / 10A	400uA / 4m / 40m / 400m / 4A / 10A	600uA / 6m / 60m / 600m / 6A / 10A	200µ/200m/10A
CORRIENTE AC	200uA / 2m / 20m / 200m / 10A	400uA / 4m / 40m / 400m / 4A / 10A	600uA / 6m / 60m / 600m / 6A / 10A	40mA / 400mA / 10A
RESISTENCIA	200 / 2k / 20k / 200k / 2M / 20M / 200M	400 / 4k / 40k / 400k / 4M / 40M	600 / 6k / 60k / 600k / 6M / 60M	200/2k/200k/1M
ALIMENTACIÓN	pila de 9V (incl.)	pila de 9V (incl.)	pila de 9V (incl.)	pila de 9V (incl.)
ACCESORIOS	manual del usuario / puntas de prueba / pila / caja para comprobar cables	manual del usuario / puntas de prueba / pila / termopar tipo "K"	manual del usuario / puntas de prueba / pila / cable USB óptico / termopar tipo "K"	manual del usuario / puntas de prueba / pila

PINZAS DE PRUEBA PARA COMPONENTES SMD

Longitud del cable: 40cm, dimensiones de las puntas : 1.1 x 0.25mm. Máx. 24V / 1A.



TLM12
€ 10,⁹⁰

CABLE COAXIAL: BNC MACHO - 2 PINZAS COCODRILO

33VAC/60VDC, 6A. 100cm.



TLM55
€ 7,⁴⁰

CABLE COAXIAL: BNC MACHO - 2 MINI PINZAS DE PRUEBA

33VAC/60VDC, 6A. 100cm.



TLM56
€ 8,⁴⁰



DVM1500
€ 63,-



DVM4000
€ 81,-



DVM4100
€ 99,-



DVM4200
€ 155,-

400 mV / 4 V / 40 V / 400 V / 1000 V	0.6V / 6 / 60 / 600 / 1000V	0.6V / 6 / 60 / 600 / 1000V	0.66V / 6.6 / 66 / 660 / 1000V
4 V / 40 V / 400 V / 750 V	0.6V / 6 / 60 / 600 / 1000V	0.6V / 6 / 60 / 600 / 1000V	0.6V / 6 / 60 / 600 / 1000V
40 mA / 400 mA / 10 A	600µA / 6m / 60m / 600m / 6A / 10A	600µA / 6m / 60m / 600m / 6A / 10A	660µA / 6.6m / 66m / 600m / 10A
4 mA / 400 mA / 10 A	600µA / 6m / 60m / 600m / 6A / 10A	600µA / 6m / 60m / 600m / 6A / 10A	660µA / 6.6m / 66m / 600m / 10A
400 / 4 k / 40 k / 400 k / 4 M / 40 Mohm	600 / 6k / 60k / 600k / 6M / 60M	600 / 6k / 60k / 600k / 6M / 60M	660 / 6.6k / 66k / 660k / 6.6M / 66M
3 x pila AA de 1.5 V LR6C (incl.)	pila de 9V (incl.)	pila de 9V (incl.)	pila de 9V (incl.)

manual del usuario / puntas de prueba / pila

manual del usuario / puntas de prueba / pila / termopar tipo "K" + soporte

manual del usuario / puntas de prueba / pila / termopar tipo "K" + soporte

manual del usuario / puntas de prueba / pila / termopar tipo "K" + soporte / cable USB / CD con el software PC Link





ANALIZADOR PARA COMPONENTES SEMICONDUCTORES



- **identificación** automática de componentes
- **identificación** automática de la configuración de los pines
- **identificación** de características especiales de los componentes, tales como protección de diodos o puentes de resistencias en transistores
- **transistores** bipolares: medición de ganancia y corriente de fuga, detección de silicio y germanio
- **medición** de umbrales de puerta en 'Enhancement Mode MOSFETs'
- **medición** de caídas de tensión en semiconductores para diodos, LEDs y transistores (Base-Emitter)
- **desactivación** automática y manual

DCA55
€ 125,-

MEDIDOR DE ESR, RESISTENCIAS BAJAS Y CAPACIDAD



- **rango** de medición ESR: de 0 a 20 Ohm
- **baja** resolución ESR: 0.01 Ohm
- **rango** de capacidad: 1µF...22mF (22.000µF)
- **también** apto para medir resistencias bajas
- **se** puede utilizar dentro o fuera del circuito para mediciones ESR y mediciones de resistencias bajas
- **desactivación** automática y manual

ESR70
€ 219,-

ANALIZADOR AUTOMÁTICO PARA COMPONENTES PASIVOS



- **identificación** automática de componentes
- **selección** automática de frecuencia de pruebas (DC, 1kHz, 15kHz y 200kHz)
- **análisis** instantáneo o retrasado (para el uso manos libres)
- **desactivación** automática
- **compensación** de sonda y cable de pruebas
- **sondas** intercambiables
- **medición** automática de rango

LCR40
€ 185,-

JUEGO CON DCA55 + LCR40 + PILA DE RECAMBIO + CAJA DE TRANSPORTE



ATPK2
€ 289,-

COMPROBADOR DE CABLE LAN PARA 8P8C (RJ45), 6P6C (RJ12), 6P2C (RJ11), 4P4C (RJ10)

Este comprobador de cables para diferentes tipos de cables es imprescindible para la instalación y el mantenimiento de las redes. Este dispositivo compacto sirve para comprobar cables en la red y cables telefónicos (RJ-45, RJ-11,12). El VTLAN4 permite comprobar casi todos los cables telefónicos e informáticos.



VTLAN6
€ 17,⁵⁰

COMPROBADOR DE CABLE USB/LAN PARA USB-A, USB-B, BNC, 8P8C (RJ45), 6P6C (RJ12), 6P2C (RJ11), 4P4C (RJ10)

Este comprobador de cables para diferentes tipos de cables es imprescindible para la instalación y el mantenimiento de las redes. Este dispositivo compacto sirve para comprobar cables en la red y cables telefónicos (RJ-45, RJ-11,12). El VTLAN4 permite comprobar casi todos los cables telefónicos e informáticos.



VTLAN7
€ 35,⁵⁰



ANALIZADOR DE TRIACS Y TIRISTORES



- identificación automática de componentes
- identificación automática de la configuración de los pines
- visualiza la corriente 'trigger' (gate) medida
- corriente de carga estabilizada de 100mA
- tensión de prueba de 12V sea cual sea el estado de la batería
- apto para aparatos que necesitan corrientes 'gate' hasta 90mA
- desactivación automática y manual

SCR100
€ 175,-

ANALIZADOR PARA COMPONENTES SEMICONDUCTORES CON TRAZADO DE CURVAS



- identificación automática de componentes
- identificación automática de la configuración de los pines
- identificación de características especiales de los componentes, tales como protección de diodos o puentes de resistencias en transistores
- transistores bipolares: medición de ganancia y corriente de fuga, detección de silicio y germanio
- medición de umbrales de puerta en 'Enhancement Mode MOSFETS'
- medición de caídas de tensión en semiconductores para diodos, LEDs y transistores (Base-Emitter)
- desactivación automática y manual

DCA75
€ 265,-

ANALIZADOR E IDENTIFICADOR DE CABLES DE RED PARA CABLES UTP CAT5, CAT5E, CAT6



- identificación automática de la configuración de cables: patch (4-6-8 polos), crossover (diferentes tipos), Token Ring, Cisco Twisted, Ethernet Economisers, etc.
- identificación de diferentes tipos de errores: cables interrumpidos, cables cortocircuitados o cables invertidos
- visualización de los colores estándar de los cables
- compatible con terminaciones opcionales
- protección contra tensiones en sistemas de transmisión de voz y de datos
- se entrega con 2 mini terminaciones, ideal para pequeños lugares
- pantalla clara y fácil de utilizar con función 'scroll'

UTPO5
€ 199,-

▶▶ MEDIDORES ESPECIALES

DETECTOR DE CABLES CON GENERADOR DE TONOS

Consta de un generador de tonos y una sonda de medición. Método: utilice tanto el generador de tonos como la sonda para saber a dónde va un cable y/o si está interrumpido.



VTTEST11N
€ 38,⁵⁰

DETECTOR DE CABLES CON GENERADOR DE TONOS

Comprobador de cables con generador de tonos. El generador de tonos y la sonda de medida permiten localizar cables y determinar si un cable está cortado. Es posible ver la señal en 3 modos: lámpara (L), altavoz (SP) o ambos (S&L). Entregado con: funda de transporte flexible. Alimentación: 9Vcc ±15%.



VTTEST11
€ 55,-



▶▶ INSTRUMENTOS DE PANEL ANALÓGICOS DE TENSIÓN



	rango	dimensiones	
AVM6015	15V DC	60 x 47mm	€ 11, ⁹⁰
AVM6030	30V DC	60 x 47mm	€ 11, ⁹⁰
AVM60150	150V AC	60 x 47mm	€ 11, ⁹⁰
AVM60300	300V AC	60 x 47mm	€ 12, ⁵⁰
AVM7015	15V DC	70 x 60mm	€ 11, ⁹⁰
AVM7030	30V DC	70 x 60mm	€ 11, ⁹⁰
AVM7050	50V DC	70 x 60mm	€ 11, ⁹⁰
AVM70300	300V AC	70 x 60mm	€ 11, ⁹⁰

▶▶ INSTRUMENTOS DE PANEL ANALÓGICOS DE CORRIENTE

Dimensiones: 60 x 47mm

	rango	
AIM60005	50μA	€ 12, ⁹⁰
AIM6050	50mA	€ 12, ⁹⁰
AIM60100	100mA	€ 12, ⁹⁰
AIM60500	500mA	€ 12, ⁹⁰
AIM603000	3A	€ 12, ⁹⁰
AIM605000	5A	€ 12, ⁹⁰
AIM6010A	10A	€ 12, ⁹⁰
AIM6030A	30A	€ 13, ⁵⁰



Dimensiones: 70 x 60mm

	rango	
AIM70100U	100μA	€ 14, ⁵⁰
AIM7050	50mA	€ 12, ⁹⁰
AIM70100	100mA	€ 12, ⁹⁰
AIM70500	500mA	€ 12, ⁹⁰
AIM701000	1A	€ 12, ⁹⁰
AIM703000	3A	€ 13, ⁵⁰
AIM705000	5A	€ 12, ⁹⁰
AIM7015A	15A	€ 14, ⁹⁰



CÁMARA DE INSPECCIÓN - CONEXIÓN USB

CONEXIÓN USB

Ideal para explorar lugares de difícil acceso (p.ej. techo falso, detrás de un armario). Con cabeza magnética. Es posible ajustar la intensidad luminosa de los LEDs. Imágenes por USB en p.ej. su ordenador portátil.



CAMCOLI4
€ 51,-

CON PANTALLA LCD A COLOR

- es posible ajustar la intensidad luminosa de los LEDs
- grabación de vídeo e imágenes
- grabación en tarjeta SD (no incl.)
- se entrega con 3 piezas intercambiables:
 - cabeza magnética: para coger pequeños objetos metálicos
 - gancho: para quitar hilos u otros objetos pequeños
 - espejo: para mirar en esquinas o agujeros poco profundos



CAMCOLI5
€ 289,-

CÁMARA DE INSPECCIÓN CON PANTALLA LCD A COLOR

Ideal para explorar lugares de difícil acceso (p.ej. techo falso, detrás de un armario). Es posible ajustar la intensidad luminosa de los 4 LEDs blancos. Función de inversión de la imagen. Incluye cabeza magnética, gancho y espejo. Ángulo de visión 36°.



CAMCOLI3N
€ 155,-

CÁMARA OPCIONAL PARA CAMCOLI3N

CÁMARA: Ø 5,8 MM X 845MM
Muy flexible.



CAMCOLI3/CAM
€ 119,-

CÁMARA DE INSPECCIÓN WIFI PARA SMARTPHONE Y TABLET

Esta cámara de inspección WIFI funciona con smartphones y tablets Android y iOS. La aplicación gratis está disponible en Google Play o el App Store.



CAMCOLI6
€ 135,-



▶▶ ESTACIONES DE SOLDADURA

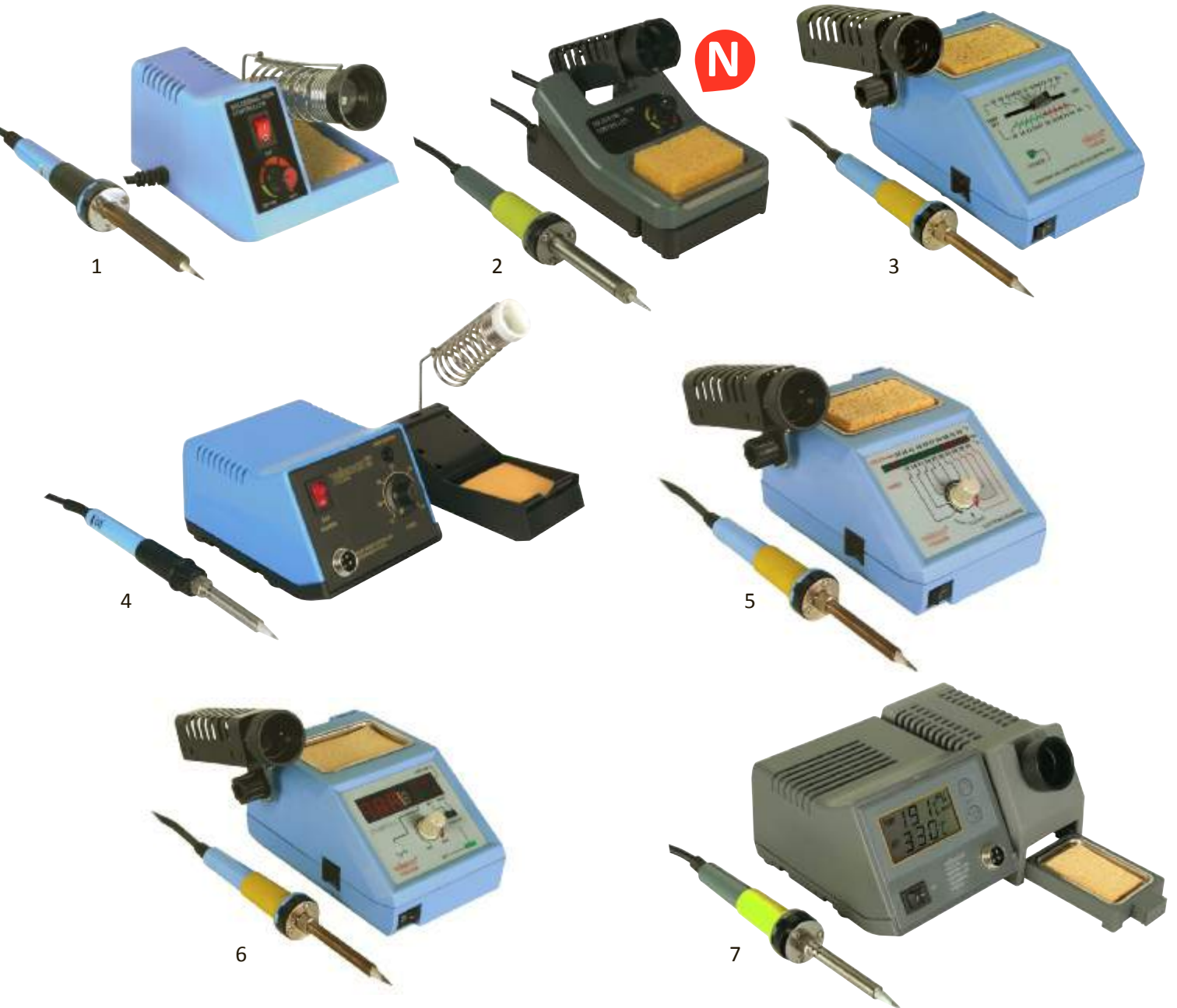

	VTSS4N € 28, ⁵⁰	VTSS7 € 31, ⁹⁰	VTSSC10N € 75,-	VTSSC50N € 85,-	VTSSC20N € 88,-	VTSSC30N € 105,-	VTSSC40N € 109,-
	1	2	3	4	5	6	7
ELEMENTO CALENTADOR PARA SOLDADOR	48 W	48W	48 W	48 W	48W	48W	48W
ELEMENTO CALENTADOR CERÁMICO	No	No	Sí	Sí	Sí	Sí	Sí
TEMPERATURA	150 °C - 450 °C	160°C - 480°C	150 - 420 °C	150 - 420 °C	150 - 420°C	150 - 420°C	150 - 450°C
ALIMENTACIÓN	220 - 240 Vac	220 - 240 Vac	24 V	24 V	24V	24V	24V AC



1



2



3



4



5



6



VTSSC75
€ 125,-

VTSSC70
€ 159,-

VTSSC72
€ 255,-

VTSSC77
€ 225,-

VTSSD3
€ 585,-

VTSSD4
€ 919,-

	1	2	3	4	5	6
POTENCIA MÁX. DEL ELEMENTO CALENTADOR	60W	80W	80W	100W	100W	100W
RANGO DE TEMPERATURA	150 - 480 °C (302 - 896 °F)	200 - 480°C (392 - 896°F)	200 - 480°C (392 - 896°F)	200 °C - 450 °C (392 °F-842 °F)	150-480°C (302-896°F)	150-480 °C (302-896°F)
ELEMENTO CALENTADOR	230 VAC	32V AC	32V AC	32V AC	32V AC	32V AC

DESOLDAR No

No

No

No

Sí

Sí



LABORATORIO 3 EN 1

ALIMENTACIÓN, ESTACIÓN DE SOLDADURA Y MULTÍMETRO

Multímetro digital: tensión CC 200mV a 600 V, tensión CA 200V y 600V. Corriente CC 200 μ A a 10 A. Resistencia 200 ohm a 2Mohm. Prueba de diodos, transistores y continuidad. Función data-hold y zumbador.

Alimentación estabilizada: tensión de salida seleccionable: 3 - 4.5 - 6 - 7.5 - 9 - 12 VCC. Salida: 1.5 A (2 A pico). LED de sobrecarga y LED de alimentación. Muy bajo rizado.

Estación de soldadura 24V. Rango de temperatura OFF - 150°C - 450°C. Elemento calentador cerámico 48W con sensor de temperatura. Soldadura sin plomo posible. Se entrega con esponja y punta de recambio.



LAB1
€ 139,-

JUEGO DE SOLDADURA ELECTRÓNICO

Incluye: soldador de 25W, bomba desoldadora, soporte de soldador y estaño.

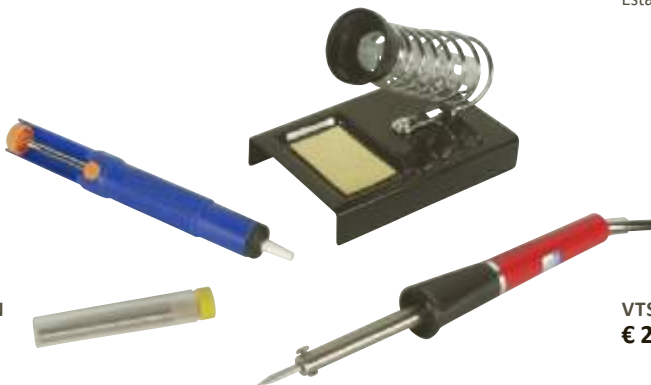

K/SOLD2N
€ 17,⁵⁰

SOLDADOR CON POTENCIA AJUSTABLE

230VAC / 60W / 30W

Estación asequible con posibilidad de ajustar la potencia (30 W y 60W).



VTSS6
€ 26,⁵⁰

MALETÍN DE HERRAMIENTAS (11 UDS.)

Incluye: destornillador, soldador de 30W, bomba desoldadora, cuchillo con cambio automático de hojas, mini alicates de punta plana larga, mini alicates de corte en diagonal.



VTSET25
€ 31,⁵⁰

MALETÍN DE HERRAMIENTAS (18 UDS.)

Incluye: destornillador, bomba desoldadora, llave fija, robusto cutter universal, etc.



VTSET23
€ 52,-



▶▶ SOLDADORES A GAS SEMIPROFESIONALES

SOLDADOR A GAS PROFESIONAL

Autonomía: 90 min. 450°C máx. Equivale a los soldadores de 10 - 60W.

portasol



GAS/PROF
€ 54,-

SOLDADOR A GAS

Autonomía: 90 min. Con 4 accesorios diferentes. Regulable de 10 a 60W (450°C). Le bastan menos de 40 seg. para alcanzar la temperatura máx.

portasol



GAS/SET
€ 84,-

SOLDADOR A GAS

Autonomía: 40 min. (uso medio). Temperatura: 450°C máx.



GASIRON2
€ 20,⁹⁰

portasol

KIT SOLDADOR SUPERPRO

Autonomía: 120 min. Encendido piezo eléctrico. Llama ajustable. Depósito a gas de acero inoxidable para una autonomía de 2 horas. Temperatura ajustable: 580°C máx. Equivale a los soldadores de 25 - 125W. Se entrega con 5 puntas estándar. 25-125W 580°C.

GAS/PROSET
€ 145,-



QUEMADOR A GAS PROFESIONAL

Autonomía: 120 min. Quemador a gas potente. Temperatura máx.: 1350°C.

portasol



GASMTPRO
€ 56,-

JUEGO CON SOLDADOR A GAS

500°C

No sólo es posible utilizarlo como soplete a gas sino también como soplete de aire caliente. Soldador a gaz portátil. Encendido automático. Autonomía: 90 min. (uso medio).

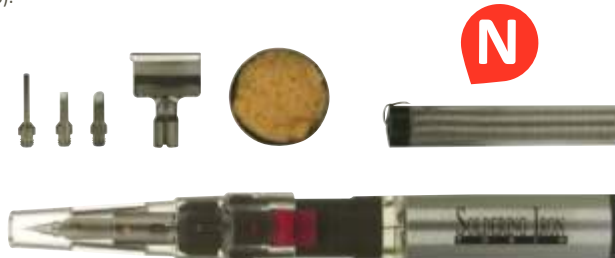

GAS/SET2
€ 59,-



▶▶ EQUIPOS DE SOLDADURA



	Potencia	
VTSI30	30W	€ 8, ¹⁰
VTSI30C (cerámico)	30W	€ 10, ⁵⁰
VTSI60	60W	€ 10, ⁵⁰
VTSI80	80W	€ 13, ⁹⁰
VTSI100	100W	€ 19, ⁹⁰

	Potencia	
VTSC30N1	30W	€ 14, ⁵⁰
VTS30LF	30W	€ 8, ⁹⁰
VTS25LF	25W	€ 21, ⁹⁰
VTS60	60W	€ 19, ⁹⁰

SOLDADOR "CALENTAMIENTO RÁPIDO"

230VCA, 30W O 130W

Soldador Universal con 2 posiciones de calentamiento (30 y 130W). Alcanza la temperatura de funcionamiento dentro de 1 minuto. Pulse el botón 'Hot Shot' para más potencia (máx. 30 segundos).



VTSG130N
€ 10,⁹⁰

SOLDADOR RÁPIDO CON APORTACIÓN AUTOMÁTICA DE ESTAÑO, 30-60W SELECCIONABLE

230VCA, 30W O 130W

Fácil manejo con una sola mano gracias a la aportación automática de estaño. Potencia de calentamiento seleccionable: 30 ó 60W.



VTSG60SF
€ 25,⁹⁰

PISTOLA SOLDADORA

100 W

Esta pistola soldadora para una rápida aplicación de calor lleva un elemento calentador con doble potencia. Ideal para cualquier trabajo de soldadura estándar.



WSG100
€ 26,⁹⁰

▶▶ SOPORTES PARA SOLDADOR



STANDLC
€ 4,²⁰



STAND20
€ 13,⁵⁰



STAND50
€ 12,⁵⁰



STAND60
€ 16,⁹⁰



▶▶ BOMBAS DESOLDADORAS

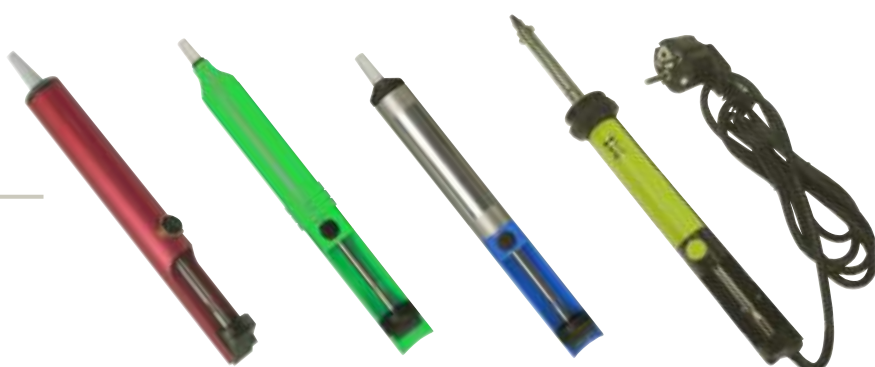

ESTAÑO

PUNTO DE FUSIÓN: 185°C

60% Sn, 40% Pb. Estaño de alta calidad con flujo colofonia conforme DIN EN 29454-1.

	peso	∅	
SOLD100G6	100g	0.6mm	€ 9, ⁵⁰
SOLD500G8	500g	0.8mm	€ 47, ⁵⁰
SOLD500GCL	500g - 1% FLUJO	0.8mm	€ 39, ⁹⁰
SOLDERDISP	17g	1.0mm	€ 2, ⁸⁵
SOLD100G	100g	1.0mm	€ 8, ⁴⁰
SOLD250G	250g	1.0mm	€ 23, ⁵⁰
SOLD500G	500g	1.0mm	€ 37, ⁵⁰
SOLD1K	1kg	1.0mm	€ 68,-

	longitud	
VTD5	162mm	€ 7, ⁹⁰
VTD6	194 mm	€ 3, ⁵⁰
VTD7	194 mm	€ 3, ⁷⁵
VTDESOL3		€ 12, ⁵⁰

ESTAÑO SIN PLOMO

99.3% SN, 0.7% CU. PUNTO DE FUSIÓN: 230°C

Estaño de alta calidad con flujo colofonia conforme DIN EN 29454-1. Ideal para soldar componentes SMD.

	peso	∅	
SOLD100G6LF	100g	0.6mm	€ 14, ⁹⁰
SOLD500G8LF	500g	0.8mm	€ 65,-
SOLD100GLF	100g	1mm	€ 14, ⁹⁰
SOLD250GLF	250g	1mm	€ 33, ⁵⁰
SOLD500GLF	500g	1mm	€ 65,-
SOLDERDISPLF	15g	1mm	€ 3, ²⁵

▶▶ PUNTAS DE RECAMBIO PARA ESTACIONES DE SOLDADURA

PARA VTSSC71 & VTSSD3	Punta	
BITSSC1	0.2mm	€ 6, ⁷⁰
BITSSC2	0.5mm	€ 6, ⁷⁰

PARA VTSSC60	Punta	
BITC60N2	0.8mm	€ 11, ⁹⁰
BITC60N3	2.4mm	€ 11, ⁹⁰
BITC60N4	3.2mm	€ 11, ⁹⁰

PARA VTSSC74	Punta	
BIT74/1	0.8mm	€ 5, ⁸⁰
BIT74/2	1.6mm	€ 5, ⁸⁰
BIT74/3	3.2mm	€ 5, ⁸⁰

PARA VTSC30N1	Punta	
BITC30N1	1.2mm	€ 2, ⁹⁵
BITS30LF	1.5mm	€ 3, ⁵⁰

ROLLO DE CINTA DESOLDADORA

ESPESOR : 2MM. LONGITUD: 1.5M

Para eliminar rápidamente el estaño del circuito impreso.



DESOLDER

€ 1,⁹⁰

JUEGO DE ACCESORIOS DE SOLDADURA

Herramientas para la protección de sus componentes termosensibles, cuchilla y cepillos, rascador y ganchos, horquilla y puntas.



VTSA
€ 13,⁵⁰

LIMPIADOR PROFESIONAL PARA PUNTAS DE SOLDADOR



VTSTC
€ 12,⁵⁰



▶▶ TERMÓMETROS



- fácil de empotrar
- rango de medición: de -50°C a 70°C
- alimentación: 1 x pila de botón LR44 (incl.)

PMTEMP1
€ 22,⁵⁰



- rango de medición: de -50°C a +200°C
- alimentación: 1 x pila de botón LR44 de 1,5 V (incl.)

DTP5
€ 9,⁹⁰



- rango de medición: de -50°C a +300°C (de -58°F a +572°F)
- alimentación: 1 x pila de botón LR44 de 1,5 V (incl.)

DTP6
€ 14,⁹⁰

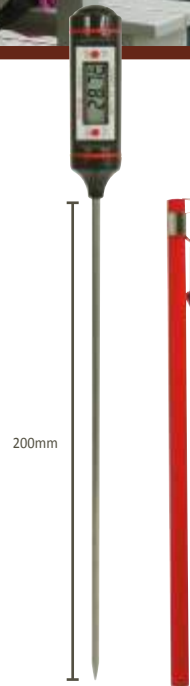

- rango de medición: de -50°C a +300°C (de -58°F a +572°F)
- alimentación: 1 x pila de botón LR44 de 1,5 V (incl.)

DTP1N
€ 26,⁵⁰



- rango de medición: de -50°C a 260°C (de -58°F a 500°F)
- relación distancia/punto D:S: 1:1
- alimentación: 2 x pila de botón LR44 de 1.5 V (incl.)

DEM104
€ 22,⁵⁰



- rango de medición general: 0 - 100 % • rango de medición general: de -40°C a 70°C (de -40°F a 158°F)
- alimentación: 1 x litio 3.6 V / 1200 mAh SAFT 1/2AA LS14250 (incl.)

DEM105
€ 115,-



- rango de temperatura: • -200°C ~ 1370°C (-328°F~2498°F) para el tipo K • -200°C ~ 1100°C (-328°F~2012°F) para el tipo 'J'
- termopares tipo 'K' incl.
- alimentación: 1 x pila de 9 V, 6F22 (incl.)

DEM106
€ 82,-



- rango de medición IR: -35°C ~ 260°C (-31°F ~ 500°F)
- precisión IR: ± 2% de la lectura ± 2°C / ± 4°F
- rango de medición de la sonda: -40°C ~ 260°C (-40°F ~ 500°F)
- rango de medición de la pinza: -40°C ~ 200°C (-40°F ~ 392°F)
- alimentación: 2 X pila CR2032 (incl.)

DVM99
€ 86,-



- IR: -50~+300°C (-58°F~572°F) • termopar tipo "K": -200~1300°C (-328°F~2372°F)
- alimentación: 3 x pila AAA de 1.5V (incl.)

DVM8090
€ 105,-



- rango de medición: de -50 °C a 330°C
- relación distancia/punto D/S: 12:1
- tiempo de respuesta: < 500 ms

DEM100
€ 38,⁹⁰



- rango de medición: -50°C ~ +1050°C (-58°F ~ +1922°F)
- relación distancia/punto: D/S = 30:1
- alimentación: 1 x pila de 9 V, 6F22 (incl.)

DEM101
€ 115,-



- rango de medición: • IR: -50°C ~ +500°C (-58°F ~ +932°F) • termopar tipo "K": -50°C ~ +1370°C (-58°F ~ +2498°F)
- relación distancia/ punto de medición: D/S = 13:1
- alimentación: 1 x pila de 9 V, 6F22 (incl.)

DEM102
€ 94,-



- rango de medición: • infrarrojo: -50°C ~ +1050°C (-58°F ~ +1922°F) • termopar tipo "K": -50°C ~ +1370°C (-58°F ~ +2498°F)
- relación distancia/ punto de medición: D/S = 30:1
- alimentación: 1 x pila de 9 V, 6F22 (incl.)

DEM103
€ 159,-

MINI MEDIDOR DIGITAL DE TEMPERATURA Y HUMEDAD

Visualización de la temperatura en °C o °F. Grabación de máx / min. Visualización simultánea de la humedad y la temperatura. Luz de fondo para aplicaciones en ambientes oscuros. Pantalla con retroiluminación de 3 1/2 dígitos. Resolución: 0.1 % RH, 0.1 °C / °F. Indicador de batería baja.



DEM500
€ 61,-

MEDIDOR DE TEMPERATURA Y HUMEDAD

Visualización de la temperatura en °C o °F. Grabación de máx / min. Sostén de lectura. Medición de la temperatura del punto de rocío. Pantalla de 3 1/2 dígitos con retroiluminación. Indicador de batería baja.



DEM501
€ 74,-

REGISTRADOR DE DATOS PARA TEMPERATURA & HUMEDAD

Memoria para 32000 valores (16000 mediciones de temperatura, 16000 mediciones de humedad). Visualización del punto de rocío. Interfaz USB para ajustar y descargar datos. Umbrales de alarma ajustables para la temperatura y la humedad.



DVM171THD
€ 97,-

PINZA PARA MEDIR LA TEMPERATURA - TERMOPAR TIPO "K"

TIPO "K" (DE -30° A +130°C) Apta para la medición de la temperatura del aire acondicionado, la calefacción central, la tubería del agua.



TP04
€ 23,⁵⁰



MEDIDOR DE HUMEDAD PARA MADERA Y MATERIALES DE CONSTRUCCIÓN

Para medir la humedad en madera, cartón, papel, estuco, hormigón y mortero. Visualización digital y gráfica. Pilas (incl.)



DVM125
€ 85,-



DETECTOR DE FUGAS MICROONDAS

Alarma audible y visual si las radiaciones sobrepasan los límites peligrosos. Pantalla LCD con retroiluminación blanca. Función retención del valor máx. (MAX hold). Se entrega con manual del usuario, pila, funda de transporte.



DVMEMF
€ 67,-



PH-METRO

Caja resistente al agua (IP67). Pantalla doble con ATC. Retención de lectura (data hold). Formato de bolsillo. Indicador de batería baja. Desactivación automática. Visualización de la temperatura en °C o °F. Calibración automática. Calibración basándose en 3 valores pH. Pilas LR44 (incl.)



DVM8681
€ 69,-

MEDIDOR MULTIFUNCIÓN - 5 EN 1

Pantalla: Lux, °C, °F, %RH, dB-A, dB-C, dB-bajo y dB-alto, m/s, km/h, ft/min, nudos, Mph. Gran pantalla LCD de 4 dígitos con retroiluminación. Retención de datos (data hold) y retención máxima (max hold). Desactivación automática e indicador de batería baja. Incluye: Pila de 9V, trípode, sonda para la temperatura y la humedad, fotodetector, sonda de anemómetro, maletín de transporte y caja coloreada.



DEM900
€ 225,-

MEDIDOR DE HUMEDAD

Para: madera aserrada, cartón, papel, yeso, hormigón y mortero. Función de retención de datos (data hold).

DEM800
€ 39,⁹⁰



TACÓMETRO DIGITAL

Mida de manera exacta el número de revoluciones de un objeto. La pantalla LCD de 5 dígitos visualiza el número exacto de revoluciones. 2 modos: velocidad de rotación (RPM) y número de revoluciones (REV). El último valor y la velocidad de rotación mín./máx. se guardan automáticamente. Se entrega con funda de transporte.



DTO6234N
€ 109,-



PEGATINAS REFLECTANTES PARA TACÓMETRO 10 UDS

DTO-RS/10
€ 11,⁹⁰



LUXÓMETRO DIGITAL

Función máx./mín. Rango de medición: 0 lux ~ 200000 lux. Fácil de manejar, modelo de bolsillo, peso ligero. Pantalla LCD de 4 dígitos con indicador de batería baja y sobrerango. Corrige automáticamente los parámetros para una iluminación no estándar. Unidad de medida regulable: LUX / FC.



DEM300
€ 55,-

LUXÓMETRO

Función máx./mín. Histograma analógica. Unidades de medida seleccionables: lux o Fc. Rango de medición regulable: 4 niveles. Retención de lectura automática (data hold). Pantalla LCD de 4 dígitos con indicador de batería baja y sobrerango. Corrige automáticamente los parámetros para una iluminación no estándar.



DEM301
€ 78,-

MEDIDOR DE ENERGÍA SOLAR

El DVM1307 ofrece la solución ideal para medir la energía solar. Rango de medición hasta 1999W/m². Selección manual de la escala entre W/m² y BTU/(ft²*h).

DVM1307
€ 93,-



MINI TERMÓMETRO-ANEMÓMETRO DIGITAL

Visualización de la velocidad del viento en: m/s, ft/min, mph, km/h y nudos. Visualización de la temperatura en °C o °F. Pantalla LCD con retroiluminación e indicación de la función. Función máx. / mín. / retención de lectura (data hold). Desactivación automática e indicador de batería baja..



DEM400
€ 66,-

TERMÓMETRO-ANEMÓMETRO DIGITAL

Doble pantalla. Visualización de la velocidad del viento. Pantalla LCD de 4 dígitos. Unidad de superficie seleccionable: cm², m², ft². Unidad de velocidad del viento seleccionable: m/s, km/h, ft/min, nudos, mph. Volumen del aire: 0.001~9999 m³ (0.001~9999 ft³). Unidad de temperatura: °C o °F. Indicador de batería baja. Desactivación automática o seleccionada con temporizador. Incluye: sonda, pila, manual del usuario, destornillador, funda de transporte, box de color.



DEM401
€ 82,-

ANEMÓMETRO IDEAL PARA PRACTICANTES DE VELA, MONTAÑEROS, AVENTUREROS, ETC.

Medición de la velocidad del viento: en millas/h, km/h o m/s. Velocidad del viento: gráfico de barras con escala Beaufort. Display de enfriamiento por el viento. Temperatura: en grados Centígrados (°C) y Fahrenheit (°F). Auto apagado y retro iluminación. Alimentación: 1 x pila CR2032 de 3V (incluida).



DVM9500
€ 98,-



▶▶ DECIBELÍMETROS

SONÓMETRO ANALÓGICO

Sonómetro analógico. 7 rangos seleccionables: de 50 a 126dB. Ponderaciones A y C: para análisis del sonido. Respuesta lenta/rápida. Con indicador del nivel de la batería. Alimentación: 1 pila 9V (incl.).



AVM2050
€ 38,⁹⁰

MINI SONÓMETRO RESOLUCIÓN 0.1DB

Función máx./mín. Selección automática del rango: 40 ~ 130dB. Activación/desactivación automática de la retroiluminación. Resolución: 0.1dB. Desactivación automática. Incluye: cortavientos, pila, manual del usuario. Alimentación: pila de 9V (6LR61SC, incl.).



DVM85
€ 59,-

SONÓMETRO/DATA LOGGER CONEXIÓN USB

La intensidad sonora medida se guarda en la memoria interna del DVM173SD y se puede visualizar en un ordenador portátil o PC (función de calibración del software incl.). Capacidad de almacenamiento (puntos de medición): 129920. Rango de medición: de 30dB a 130dB. Ponderación de frecuencias: A y C. Cumple con las normas IEC 61672-1 clase 2 para sonómetros. Pila incl.



DVM173SD
€ 235,-

MINI SONÓMETRO DIGITAL

Función máx./mín. Activación/desactivación automática de la retroiluminación. Desactivación automática. Cortavientos, pila, manual del usuario.



DEM200
€ 59,-

SONÓMETRO

Rango de medición: bajo: 30-100dB, alto: 60-130dB. Precisión: +/- 1.5dB 94dB @ 1kHz). Rango de frecuencia: de 31.5Hz a 8kHz. alimentación: 1 x pila de 9V (6LR61) (incl.).



DEM201
€ 78,-

SONÓMETRO PROFESIONAL CON REGISTRADOR DE DATOS

Modo normal y pico. Mediciones max/min. Indicación de sobrerango. Modo de arranque manual y automático. Ponderación A & C. Respuesta rápida y lenta. Salidas analógicas AC / DC para la conexión al analizador de frecuencias grabador de eje X-Y. USB computer interface (advanced software program for all windows). Monitoreo y grabación en tiempo real a través de PC. Función de registrador de datos. Memoria de hasta 262 144 lecturas.



DEM202
€ 219,-



¿DEMASIADO ALTO?

Una exposición (prolongada) a elevados volúmenes puede causar daños al oído sí o no permanentes. Por lo general, se considera un límite de 80dB durante máximo 8 horas al día como siendo seguro. Si el nivel sonoro es más elevado o si está expuesto más tiempo, es imprescindible adoptar las medidas necesarias. Véase la siguiente lista para unos valores comparados:

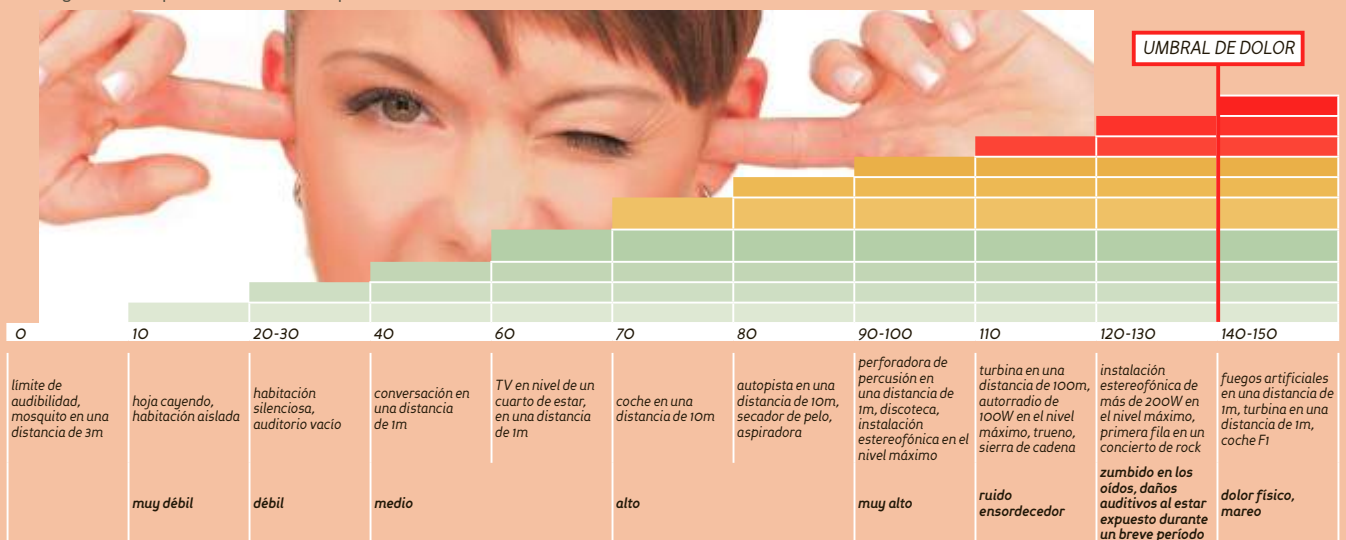



►► OSCILOSCOPIOS PERSONALES

OSCILOSCOPIO DE 2 CANALES 12MHZ GENERADOR DE FUNCIONES, ANALIZADOR DE ESPECTRO, BODE PLOTTER, GRABADOR DE SEÑALES TRANSITORIAS

- Generador de funciones:
 - estabilidad a base de cristal de cuarzo
 - formas de onda estándar: senoidal, triangular y cuadrada
 - biblioteca con formas de ondas: sine(x)/x, DCV, sweep, etc.
- Osciloscopio:
 - función de ajuste automático y opción X10
 - función de predisparo (pre-trigger)
 - lectura: True RMS, dBV, dBm
 - p to p, Duty cycle, Frequency, etc.,
 - modos de persistencia: gradiente de colores, variable o persistencia infinita.
- Grabador de señales transitorias:
 - almacenamiento automático de datos
 - almacenamiento automático durante más de un año
 - grabación y reproducción de pantallas.
- Bode plotter:
 - sincronización automática entre el osciloscopio y el generador
 - función de escala logarítmica
 - escala volt o dB
 - trazado en fase.
- Analizador de espectro:
 - escala de tiempo lineal o logarítmica
 - principio de funcionamiento: FFT (Fast Fourier Transform)
 - canal de entrada FFT: CH1 o CH2
 - función zoom.
- Incluye:
 - manual del usuario, USB PC Scope + generador, cable USB.

OSCILOSCOPIO PORTÁTIL CON CONEXIÓN USB

¡Diseñado por ingenieros electrónicos para ingenieros electrónicos! Potencia, dimensiones compactas y una conexión USB: todo lo que se necesita en un osciloscopio. El gran teclado y la pantalla LCD de alta luminosidad facilitan el uso de este osciloscopio. ¡Estas características hacen de este osciloscopio un instrumento de medición que se vuelve imprescindible!

- frecuencia de muestreo de 40MHz
- ancho de banda analógico de 12MHz
- sensibilidad de 0.1mV
- de 5mV a 20V/div en 12 pasos
- base de tiempo de 50ns a 1 hora/div en 34 pasos
- posibilidad de programación automática muy rápida
- nivel de disparo (trigger) ajustable
- desplazamiento de la señal a lo largo de los ejes X e Y
- lectura DVM
- cálculo de potencia audio (rms y pico) en 2, 4, 8, 16 & 32 ohm
- medidas dBm, dBV, DC, rms ...
- puntos de referencia (marcadores) para tensión y tiempo
- visualización de la frecuencia (por puntos de referencia)
- función grabadora (roll mode)
- almacenamiento de la señal (2 memorias)
- LCD de alta resolución 192x112 píxeles
- iluminación LCD
- salida USB para PC galvánicamente aislada.

USB



HPSS50
€ 249,-



PCSU200
€ 169,-



OSCILOSCOPIO DE MEMORIA DIGITAL WLAN DE 2 CANALES

El WFS210 de Velleman es el primer osciloscopio de memoria digital WLAN de dos canales para tablets.

El WFS210 es un osciloscopio de dos canales compacto y portátil que funciona con batería. A diferencia de los osciloscopios tradicionales, no tiene pantalla.

Utilice su tablet (iOS, Android™ o PC (Windows)) como pantalla para visualizar los valores de medición. El intercambio de datos entre la tablet y el osciloscopio se realiza por WLAN.



WFS210
€ 149,-





OSCILOSCOPIO PORTÁTIL 40MS/S

¡No se deje engañar por las apariencias!
¡Este pequeño osciloscopio ofrece muchas posibilidades!
Ahora, es verdaderamente posible llevar un potente osciloscopio donde quiera.

- 40M muestreos/s en tiempo real
- ancho de banda hasta 10MHz
- función de ajuste automático
- sensibilidad hasta 0.1mV
- puntos de referencia (marcadores) para la amplitud y el tiempo
- visualizaciones: DC, AC+DC, True RMS, dBm, Vpp, Min-Max. (±2.5%)
- cálculo de potencia audio en 2 a 32 ohm
- función de memoria de la señal
- máx. 100Vp AC+DC
- retroiluminación con LED blanco
- alimentación: pack de baterías NiMH recargable (incl.)
- dimensiones: 74 x 114 x 29mm
- peso: 200g.



USB 



• Sonda x10 incluida



HPS140I
€ 149,-

OSCILOSCOPIO DE 2 CANALES PARA PC CON CONEXIÓN USB 2 X 60MHZ

El PCSU1000 es un osciloscopio de memoria digital. Utiliza la potencia del ordenador para visualizar las señales eléctricas. La resolución de la pantalla de alta sensibilidad de hasta 0.15mV, el elevado ancho de banda y una frecuencia de muestreo de hasta 1GHz, convierten el PCSU1000 en un instrumento muy potente. La conexión USB reduce la configuración a un juego de niños. ¡Ya no se necesita una alimentación externa! Realizar mediciones en el campo con un ordenador portátil nunca ha sido tan fácil. Este osciloscopio se entrega en una caja vertical, elegante y compacta. El potente software cubre todas las necesidades pero para aquellos a quienes les gusten los desafíos, se ha incluido un DLL que permite crear una aplicación personalizada.

- Información general:
 - entradas: 2 canales, 1 entrada disparo (trigger) externa
 - impedancia de entrada: 1Mohm // 30pF
 - ancho de banda: DC de hasta 60 MHz ±3dB
 - tensión de entrada máx.: 30V (AC + DC)
 - conexión en la entrada: DC, AC y GND
 - alimentación por puerto USB (500mA)
- Incluye:
 - osciloscopio USB para PC
 - 2 sondas de 60MHz (PROBE60S)
 - cable USB
 - software en CD
 - manual del usuario para principiantes
 - traducciones en CD.



USB 



PCSU1000
€ 249,-

OSCILOSCOPIO PARA PC CON CONEXIÓN USB + GENERADOR DE FUNCIONES 2 CANALES

Para aficionados de la electrónica, científicos técnicos, etc. Esta nueva generación de osciloscopios para PC garantiza un rendimiento muy alto. Generador de funciones, grabador de señales transitorias, Bode plotter, analizador de espectro, etc. Visite Vellemanprojects.com para más información. Incluye: manual del usuario. USB PC Scope + Generador. Cable USB. Software en CD-ROM 1 sondas de 60MHz (PROBE60S). Conector BNC macho a conector RCA hembra (CBNC15).



USB 

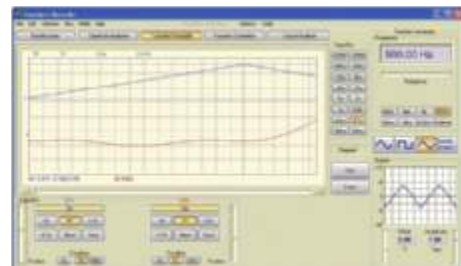

PCSGU250
€ 199,-

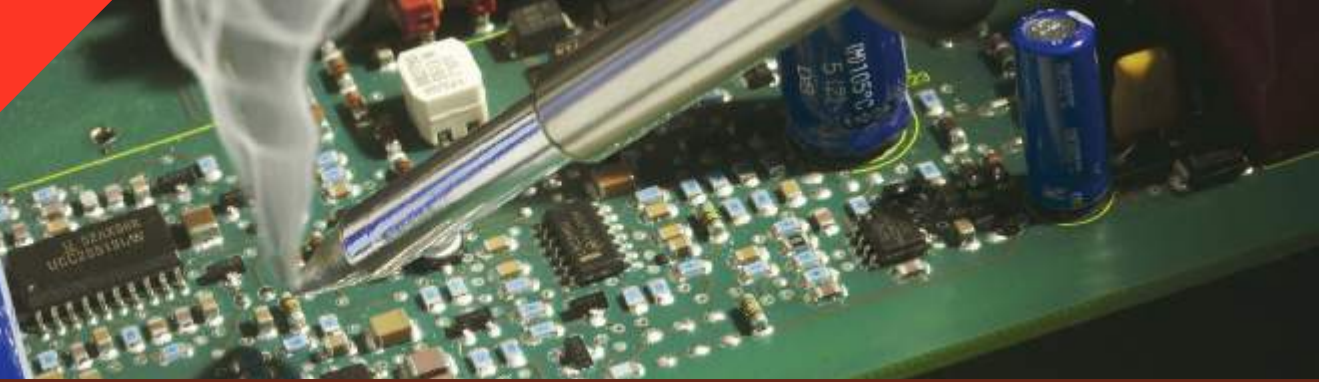

►► INSTRUMENTOS DE MEDICIÓN

LABORATORIO 3 EN 1 OSCILOSCOPIO, GENERADOR DE FUNCIONES Y ALIMENTACIÓN

Este aparato único incorpora un osciloscopio y generador de funciones digitales, y una alimentación sencilla pero fácil de utilizar. La separación eléctrica de las 3 unidades facilita las mediciones.



LAB2
€ 149,-

CONTADOR DE FRECUENCIA DE ALTA RESOLUCIÓN 2.4 GHZ

Pantalla de 8 dígitos con LEDs verdes. Memoria de 2 canales para el modo de funcionamiento. Rango y tiempo de puerta ajustables. Diseño de alta seguridad según IEC 1010, cat. II.



DVM13MFC2
€ 169,-

GENERADOR DE FUNCIONES PARA PC 2MHZ CON CONEXIÓN USB

El PCGU1000 es un generador de funciones digital que puede ser conectado a un ordenador por conexión USB.

Incluye las formas de señales estándar como la onda senoidal, triangular y cuadrada. Además es fácil crear otras formas de ondas. Las ondas se generan en el ordenador y se reproducen por DDS: síntesis de onda directa y digital (Direct Digital wave Synthesis). Posibilidad de frecuencia hasta 2MHz. Equipado con 2 salidas iguales y una salida TTL Sync. Tensión de salida de 1mVtt a 10Vtt con 600 ohm. Las salidas están aisladas galvánicamente para evitar problemas de medición. Entregado con adaptador de red.

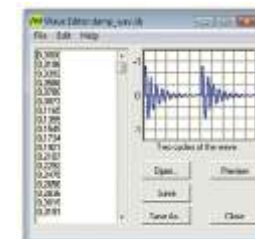
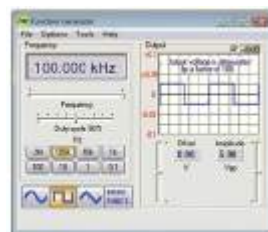

PCGU1000
€ 129,-





GENERADOR DE FUNCIONES DE BOLSILLO

Generador de funciones tipo DDS (Direct Digital Synthesis). Resolución DAC: 10 bits. Rango de frecuencia: de 1Hz a 1.000.000Hz ($\pm 0.01\%$). Paso de frecuencia: 1Hz, 10Hz, 100Hz, 1kHz y 10kHz. Formas de onda: senoidal, triangular y cuadrada. Función SWEEP. Tensión de salida: máx. 8Vpp. Medición del nivel de salida real: dBm / Vrms o Vpp ($\pm 3\%$). THD onda senoidal: $< 0.1\%$ @ 0dB / 600 ohm. Tiempo de subida/caída de la señal cuadrada: tip. 0.2 μ s. Impedancia de salida: 50 ohm. Menú multilingüe (inglés/francés/neerlandés/alemán/español). Retroiluminación con LEDs, color blanco. Alimentación de recarga: 9Vcc/200mA. Pack de baterías NiMH recargable (incl.). Dimensiones: 74 x 114 x 29mm. Incluye: Generador de funciones portátil, manual del usuario, conector BNC macho a conector RCA hembra, conector macho BNC a 2 x conectores banana 4mm, cargador USB.



HPG1
€ 139,-



GRABADORA / LOGGER 4 CANALES

Grabe señales DC o señales lentas durante un largo período de tiempo. Los valores medidos se almacenan automáticamente en el disco duro para uso ulterior. Gracias a la conexión USB no necesita una alimentación y la instalación es fácil. Las señales se visualizan inmediatamente en la pantalla del PC a través de una pantalla analógica o digital. Cable USB incluido. Software PC-LAB2000 incluido. Existe también en versión kit: K8047.

Hardware:

Conexión y alimentación USB. Cuatro canales de entrada para conexión de una señal DC. Resistencia de entrada: 1Mohm. Número máx. de muestreos / segundo: 100. Cuatro rangos de entrada: 3V / 6V / 15V en 30V. Sensibilidad: 10mV. Precisión: $\pm 3\%$ de escala llena. Entrada máx.: 30Vdc. LED de alimentación y LED de grabación/diagnóstico.

Software:

Visualización analógica o visualización digital. Grabación simultánea en 4 canales. Función 'hold' para el valor de los muestreos mín./máx. Para DVM. De 1 seg. a 1000 seg. por división. Guardar y recordar pantallas (full colour) o datos. Opción de grabación automática para las grabaciones de larga duración. Puntos de referencia "on-screen" (en la pantalla) para tiempo y tensión. Con DLL para desarrollar su propio software.

Exigencias mín. del sistema:

PC con sistema operativo Win98SE o más (no funciona bajo WinNT o Win95). Puerto USB libre. Ratón. Lector CD-ROM.



PCS10
€ 59,-



▶▶ SONDAS PARA OSCILOSCOPIOS

Seguridad: cumple con la norma IEC-1010 cat II.
Atenuador: 1 : 1 ó 1 : 10.
Ancho de banda 60MHz.
Cable 1.2m. Conector BNC aislado incluido.

Seguridad: cumple con la norma IEC-1010 cat II.
Atenuador: 1 : 1 ó 1 : 10.
Ancho de banda 100MHz.
Cable 1.2m.

Seguridad: cumple con la norma IEC-1010 cat II.
Atenuador: 1 : 1 ó 1 : 10.
Ancho de banda 150MHz.
Cable 1.2m.

Seguridad: cumple con la norma IEC-1010 cat II.
Atenuador: 1 : 1 ó 1 : 10.
Ancho de banda 250MHz.
Cable 1.2m.

cumple con la norma IEC 61010-2-031, 1200Vcc + máx. AC, cat I & 600VDC cat III. Atenuador: x100. Cable 1.3m. Conector BNC aislado incluido..



PROBE60S
€ 33,⁵⁰



PROBE100
€ 40,⁵⁰



PROBE150
€ 58,-

PROBE250
€ 68,-

PROBE60HV
€ 99,-



▶▶ MINI KITS - SONIDO & ILUMINACIÓN



VÚMETRO DE BOLSILLO

Sorprenda a sus amigos en la discoteca. 5 LEDs rojos. Micrófono incorporado. Sensibilidad regulable.



MK115
€ 6,⁹⁰

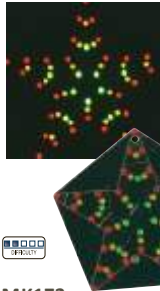

VÚMETRO SOUND STAR

¡Este Vúmetro en forma de una estrella animará su fiesta! Se entrega con micrófono y portapilas.



MK172
€ 14,⁹⁰



AVISADOR ACÚSTICO LUMINOSO

Cuatro LEDs de alta luminosidad se encienden simultáneamente y reaccionan a cada sonido. Sensibilidad regulable con potenciómetro. Micrófono incorporado.



MK103
€ 6,⁹⁰

MODULADOR LUMINOSO SENCILLO

Con entrada de altavoz. Este kit permite regular la intensidad luminosa de una lámpara al ritmo de la música. La entrada del altavoz está ópticamente aislada. Sensibilidad regulable: de 2W a 60W. Potencia máxima: 120W para 120VAC y 230W para 230VAC.



MK110
€ 7,⁹⁰



JUEGO DE LUCES DE BAJA TENSIÓN

Las lámparas se apagan y se encienden al ritmo de la música. De 2W a 60W. Sensibilidad ajustable.



MK114
€ 9,⁹⁰



ÓRGANO DE LUZ DE BAJA TENSIÓN

Cree efectos sorprendentes con toda seguridad. Con este kit, usted podrá controlar lámparas de bajo voltaje o tiras de LED. Hacer que parpadeen al ritmo de la música y descubra todo a cerca de su funcionamiento de un órgano luminiscente en un entorno seguro de bajo voltaje. Como el panel frontal ha sido acabado perfectamente es posible empotrar el kit.



MK186 € 14,⁹⁰ VM186 € 24,⁹⁰



LUZ INTERMITENTE CON 2 LEDS ROJOS MUY LUMINOSOS

Efecto estroboscópico muy potente con dos LEDs muy rojos. Ideal en caso de emergencia, para llamar la atención, la simulación de una alarma de coche o para el modelismo. Activación automática al caer la noche con sensibilidad regulable.



MK148
€ 6,⁹⁰

MÓDULO DE PARPADEO PARA TERCERA LUZ DE PARADA

Funciona con cualquier vehículo equipado con una tercera luz de frenado (con LEDs o bombillas). Cantidad de parpadeos ajustable: 5 ó 10 Intervalo entre los parpadeos ajustable: de 5 a 7 seg. u ON/OFF



MK178
€ 6,⁹⁰



LED POR ALIMENTACIÓN DE RED

El LED azul funciona con alimentación de red. Ideal como lámpara de red u otro indicador. Ideal para salidas de emergencia, escaleras, vestíbulos, etc. Nota: Sólo para el uso en una caja.



MK181
€ 3,⁹⁰

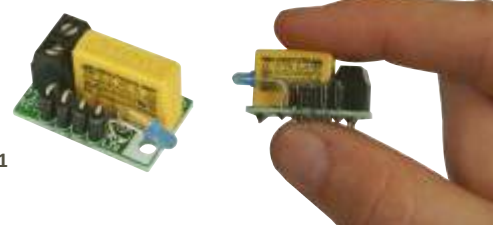

MINI CHASER CON 6 LEDS

Llamará seguramente la atención. Como en una teleserie conocida....



MK173
€ 6,⁹⁰

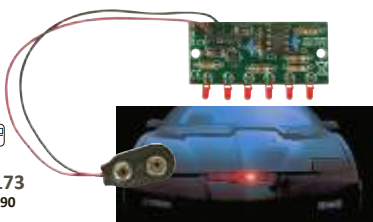

LUZ INTERMITENTE LED HI-POWER DE 2 CANALES

Es posible utilizar este aparato con cualquier tipo de LED: LEDs de bajo consumo, LEDs alta luminosidad, módulos LED, grupos de LEDs, etc.



MK180
€ 17,⁹⁰



LINTERNA DE BOLSILLO LEDS BLANCOS

2 LEDs muy potentes (4500mcd). Duración de vida del LED: > 100.000h (autonomía de más de 11 años). Bajo consumo: hasta 10 horas con una sola pila. Efecto estroboscópico incorporado para casos de urgencia, señalización, llamar la atención, etc. Dimensiones: 60 x 40 x 14mm



MK143
€ 8,⁹⁰





JUEGO DE MINI KITS PARA PRINCIPIANTES

Juego de mini kits para principiantes. La introducción ideal al mundo de los kits. Incluye: Pequeños corazones (MK101), LEDs intermitentes (MK102), dado electrónico (MK109), sirena seleccionable (MK113), barrera infrarroja (MK120), microbug andando (MK127).

MKSET1
€ 39,⁹⁰

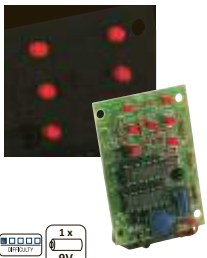

DADO ELECTRÓNICO

Dado electrónico con LEDs indicadores. Rueda lentamente cuando se suelta el botón.



MK109
€ 6,⁹⁰

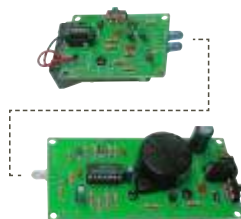

BARRERA INFRARROJA

Este kit permite anunciar a visitantes, advertir contra ladrones, instalar límites, etc.



MK120
€ 11,⁹⁰

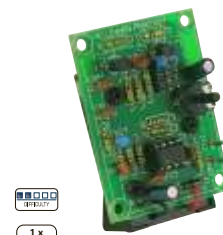

GENERADOR DE SEÑALES

Genera diferentes formas de onda: onda cuadrada, triangular, senoidal e integrador (ajutable por un puente). Frecuencia de la señal: $\pm 1\text{kHz}$ (fijo). Nivel de salida: regulable de 0 a 100mVrms (potenciómetro LEVEL).



MK105
€ 7,⁵⁰



AMPLIFICADOR 2X5W PARA REPRODUCTOR MP3

Usted posee de un reproductor de MP3 y ¿se siente tentado a comprar una de estas magníficas estaciones de acoplamiento/amplificadores? Desafortunadamente, el precio o el diseño de algunos modelos normalmente le hace frenar su entusiasmo. No se preocupe, pues con este kit, es usted quien determina el aspecto de su amplificador o estación de acoplamiento y el acabado de este kit de fácil conexión y de un sonido excelente.



MK190
€ 9,⁹⁰



METRÓNOMO

Los latidos se reproducen por un altavoz incorporado y una LED. Volumen, latidos por minuto y tonalidad regulables. Con interruptor ON/OFF. Alimentación: pila de 9V (no incl.).

- es posible ajustar el sonido, el volumen y los latidos por minuto por separado
- latidos reproducidos por altavoz incorporado y LED
- interruptor ON/OFF



MK106
€ 9,⁹⁰



COMPROBADOR DE CABLES ALTAVOZ

Controle la continuidad de cables e identifique los conductores individuales. Ideal para comprobar los cables de altavoz. Indicación LED de circuitos abiertos, cortocircuitos, polaridad correcta o inversa. Bajo consumo: 10mA máx. • alimentación: pila de 9V (no incl.) • dimensiones: placa principal: 56 x 40 x 33mm / placa del sensor: 40 x 7mm.



MK132
€ 6,⁹⁰

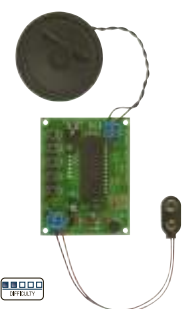

MÓDULO DE GRABACIÓN/REPRODUCCIÓN

- tiempo de grabación de 10 a 35 seg. (tiempo de muestreo ajustable)
- micrófono incorporado
- se entrega con altavoz $\varnothing 57\text{mm}$
- entradas de disparo externas con colector abierto para grabar, reproducir, borrar, título siguiente y volumen



MK195
€ 20,⁹⁰



KARAOKE

Cante con sus discos favoritos. Conecte el dispositivo a su lector de CD, lector MD u otra fuente de nivel de línea y su amplificador. Entrada RCA (cinch) y salida RCA. Con conexión micrófono de 6.35mm, apto para la mayoría de los micrófonos. Nivel de micrófono regulable. el conmutador 'reducción de la voz' disminuye el volumen de la parte cantada de la mayoría de las grabaciones estéreo. Interruptor ON/OFF e indicación "power" por LEDs.



MK140
€ 9,⁹⁰

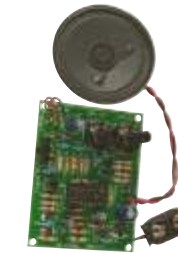

GENERADOR DE RUIDOS TREN DE VAPOR

Genera el ruido de un tren de vapor antiguo. 'Velocidad' y volumen ajustables. Ideal para ferrocarriles en miniatura, juegos de radio, el teatro, como gadget, ... Pulsador 'silbato de vapor' incluido. Altavoz en miniatura de 8 ohm/0.5W incluido..



MK134
€ 10,⁹⁰



CAMBIADOR DE VOZ

Añada un efecto 'vibrato' y haga que su voz suene como la de un robot. Equipado con un micrófono y un amplificador con ajuste del volumen. Altavoz no incl.



MK171
€ 10,⁹⁰



EFFECTO DE ECO DIGITAL

¡Efecto muy bonito - bonito - bonito!
Se utiliza con sistemas de audio, karaoke, PA, o sencillamente para divertirse.



MK182
€ 15,⁹⁰



RADIO FM CON CONTROL DIGITAL

- receptor FM de alta calidad con una sensibilidad excelente
- necesita sólo un botón para buscar una emisora
- 4 emisoras preprogramadas con señal sonora de confirmación
- rango FM: 88-107.9MHz (paso 0.1MHz)
- alimentación: 9VDC (pila no incl.)



MK194
€ 28,⁹⁰



▶▶ GADGETS EN MINI KIT



MKSET2
€ 34,⁹⁰

JUEGO DE MINI KITS DE TEMPORADA

5 mini kits para soldar: árbol de Navidad con LEDs intermitentes (MK100), pequeños corazones (MK101), árbol de Navidad 3D (MK130), velita electrónica (MK167), estrella LED intermitente color rojo (MK169R).

¡LOS KITS SE ENTREGAN EN UNA CAJA DE REGALO!

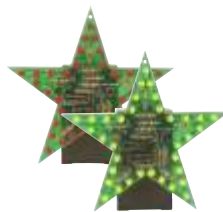

MK169R
MK169Y

€ 8,⁹⁰

ESTRELLA LED INTERMITENTE

Funcionamiento intermitente o estático. Puede poner el detalle sobre la mesa, colgarla del árbol de Navidad, de una ventana, etc. 35 LEDs.



MK170
€ 19,⁹⁰

ESTRELLA MULTIEFECTO CON 60 LEDs

Controlada por procesador. Los LEDs suplementarios incluidos permiten formar diferentes combinaciones de colores. Selección 24 efectos con pulsador.



MK100
€ 6,⁹⁰

ÁRBOL DE NAVIDAD CON LEDs INTERMITENTES

¡Navidad nunca ha sido tan acogedora! ¡Este árbol de Navidad llamará sin duda la atención!

El circuito impreso incorpora 16 LEDs como velas. El circuito de 4 transistores hace parpadear los LEDs como un árbol de Navidad auténtico. Puede ponerlo sobre la mesa o colgarlo del auténtico árbol de Navidad.



MK117
€ 19,⁹⁰

ÁRBOL DE NAVIDAD DE ALTA CALIDAD

Este hermoso árbol de Navidad consiste en 134 LEDs.

18 velas se encienden y se apagan de manera aleatoria. Interruptor ON/OFF incluido.

VERSIÓN KIT



MK130
€ 8,⁹⁰

ÁRBOL DE NAVIDAD 3D

Bonito kit navideño. 16 LEDs rojos intermitentes. Entregado con LEDs verdes y amarillos suplementarios para personalizar su árbol.



MK122
€ 14,⁹⁰

CAMPANA ANIMADA

Campaña animada.

Con 83 LEDs. Alimentación: 9 a 12Vdc o pila alcalina de 9V (no incl.). Interruptor ON/OFF incluido. Kit "do-it-yourself" (hazlo-tu-mismo).



MK116
€ 12,⁹⁰

PAPÁ NOEL CON TRINEO

126 LEDs animados y multicolores.



MK183
€ 8,⁹⁰

ÁRBOL DE NAVIDAD SMD CON CONEXIÓN USB

El kit SMD ideal para Navidades. Fácil de montar. Ideal como iniciación a la tecnología SMD (Surface Mounted Device).

El kit funciona con su ordenador o con una pila.

EMOTICONO ANIMADO CON LEDs

¡Una expresión para cada estado de ánimo! Bajo consumo. Desactivación automática.



MK175
€ 13,⁹⁰



MK142
€ 6,⁹⁰

ÁRBOL DE NAVIDAD SMD

Pequeño árbol de Navidad iluminado fácil de montar.



MK141
€ 5,⁹⁰

EMOTICONO SMD

Ideal como introducción a la tecnología SMD (Surface Mounted Device).



MINI TABLÓN DE ANUNCIOS LCD

Mini tablón de anuncios con display LCD de 16 dígitos, 1 línea. Desplazamiento de la izquierda a la derecha con una velocidad ajustable. Aplicaciones: exposiciones, publicidad, dar la bienvenida a los visitantes, insignia, etc. Memoria de 46 caracteres. Es posible añadir pausas durante el desplazamiento.



MK157
€ 15,⁹⁰

SEMÁFORO

Mini versión de los semáforos usados para intersecciones de 4 vías. Funcionamiento realista con temporización regulable. 12 LEDs. Ideal como juguete y para el uso con trenes eléctricos, maquetas, ... Interruptor ON/OFF.



MK131
€ 9,⁵⁰

FLECHA LED DINÁMICA

Utilice esta flecha dinámica (rodar, desplazar, desplazar de manera inversa, parpadear, parpadear de manera parcial, etc.) como indicación de dirección o de publicidad o sencillamente para llamar la atención.

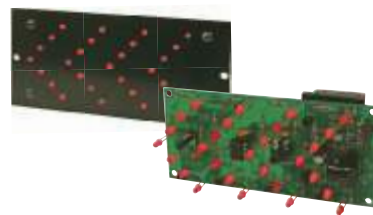

MK176
€ 14,⁹⁰

SOPORTE ELECTRÓNICO DE AYUDA A LA DECISIÓN

Le ayuda a tomar decisiones difíciles: Sí/NO. Ideal para escépticos. Pulse el botón para hacer parpadear los LEDs Sí/NO por turno. La velocidad de parpadeo disminuye poco a poco hasta que sólo 1 de los LEDs quede iluminado.



MK135
€ 5,⁹⁰

FANTASMA ANIMADO

Divertido artilugio para Halloween. Saluda a sus visitantes. Para tiendas, fiestas, acontecimientos o justo para divertirse. El fantasma reacciona a ruidos repentinos.

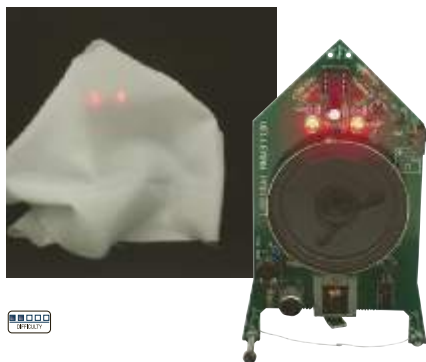

MK166
€ 14,⁹⁰

CUBO LED 3D 3 X 3 X 3 CON LEDS ROJOS DE 3MM

Se puede programar por USB (movimiento/escenas). Es posible programar sus propios efectos 3D. El cubo 'estándar' incluye 102 patrones preprogramados. ¡No son necesarios los conocimientos de codificación!

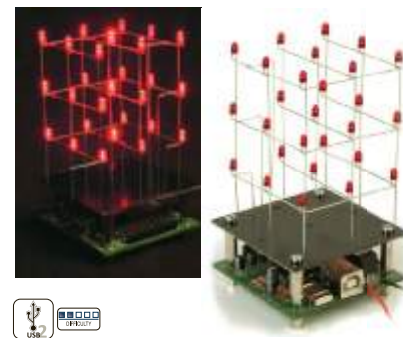

MK193
€ 24,⁹⁰

RELOJ RODANTE

Display rodante de hora y fecha. Display gráfico con 35 LEDs. Alimentación: 9-12Vcc o batería de coche / 20mA máx.



MK123
€ 14,⁹⁰

RELOJ CON SÓLO UN DÍGITO MUY GRANDE

Reloj gadget. La hora se visualiza como una sucesión de cifras. Dígito rojo claro y muy grande de 57mm con 7 segmentos.



MK153
€ 14,⁹⁰

RELOJ DIGITAL CON LEDS

Reloj con pantalla de 7 dígitos en una caja atractiva.



MK151
€ 19,⁹⁰



▶▶ JUEGOS EN MINI KIT

JUEGO DE TENIS VIRTUAL CON AUTÉNTICOS BOTONES GIRATORIOS

Ahora, el juego de tenis virtual más conocido está disponible en versión kit. Cada jugador tiene su propia raqueta con potenciómetro giratorio para poder realizar movimientos extremadamente rápidos.

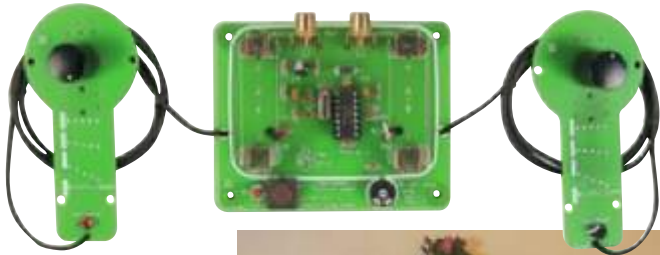

MK191
€ 19,⁹⁰

JUEGO ELECTRÓNICO

4 LEDs y 4 pulsadores le divertirán durante horas. Repita las combinaciones, cada vez más difícil y más rápido. 4 niveles de dificultad.



MK112
€ 9,⁹⁰



CON CAJA



MK159
€ 14,⁹⁰



DADO DE SACUDIDA

Este dado se activa simplemente agitándolo. Los dígitos intermitentes se paran lentamente y la combinación final parpadea.



MK150
€ 11,⁹⁰

RUEDA GIRATORIA CON LEDs

Rueda giratoria con 10 LEDs. Pulse el botón para hacer girar la rueda. La velocidad de rotación disminuye poco a poco. Un LED queda iluminado (ON) cuando la rueda se para. Desactivación automática. Bajo consumo.



MK152
€ 7,⁵⁰



RULETA

37 LEDs. 'Efecto giratorio y sonoro'. Efecto sonoro en caso de 'ganancia' para cada color. Animación de LEDs entre dos juegos. Bajo consumo.



MK119
€ 17,⁹⁰



MESA DE CONCURSO

Para máx. 4 jugadores. El LED indica el primer botón que se pulsó. Botón 'RESET' para el animador con indicación 'botón pulsado'. ¡Es posible conectar dos kits para jugar con 8 personas!



MK133
€ 9,⁹⁰



CORAZÓN INTERMITENTE SMD

Es posible colgarlo (p.ej. del cuello) o llevarlo como insignia (alfiler incluido).



MK144
€ 6,⁹⁰

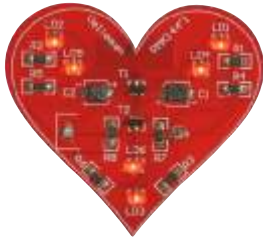

MENSAJE RODANTE

Display gráfico con 35 LEDs / máx. 16 caracteres.
Velocidad de desplazamiento regulable.



MK124
€ 14,⁹⁰

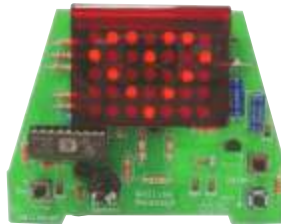

COMPROBADOR DE AMOR

Cada uno de la pareja toca el CI, cogiéndose de la mano. ¡Mire la reacción del comprobador! Ideal para fiestas, entre amigos, etc. pantalla con 10 LEDs e indicación acústica del 'nivel sentimental'.



1x
9V

MK149
€ 12,⁹⁰



LECTOR DE TARJETAS DE PROXIMIDAD

Aplicaciones: para abrir puertas y verjas, para activar/desactivar sistemas de seguridad de casas, oficinas, vehículos, para impedir el uso no autorizado de aparatos, máquinas, sistemas de ordenador, etc.



MK179
€ 24,⁹⁰



VM179
€ 39,⁹⁰

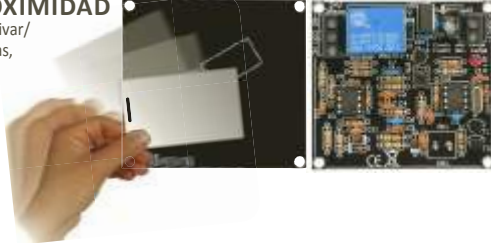

DING DONG

El sonido clásico 'ding dong' de una campana. Altavoz incorporado. Pulsador incorporado y conexión posible para un botón externo. Bajo consumo. Se entrega con portapilas.

MK177
€ 6,⁹⁰



VELITA ELECTRÓNICA

Tres modos de funcionamiento están disponibles. Sin peligro para niños y mascotas. LED amarillo muy claro. Alimentación: 1 x pila CR2032 (no incl.).

MK167
€ 5,⁹⁰



1x
CR2032



VELITA ELECTRÓNICA RGB

¿Está harto de las velitas con LED banales? ¿Quiere una decoración original que se armonice con el mantel? Pues, utilice esta velita con LED RGB. Efecto de llamas parpadeante muy realista, como la llama de una auténtica velita.

MK184
€ 6,⁹⁰



DIMMER LED DE BAJA TENSIÓN

Cree un ambiente agradable con toda seguridad. Con este kit, usted podrá controlar lámparas de bajo voltaje o tiras de LED. Ajuste la intensidad luminosa y aprenda cómo funciona un dimmer en un ambiente seguro de baja tensión. Como el panel frontal ha sido acabado perfectamente es posible empotrar el kit.

MK187
€ 14,⁹⁰



VM187
€ 24,⁹⁰



MONITOR PARA BATERÍA DE COCHE 12V

La creación de un kit práctico y simple que no le resultará nada complicado. Váyase tranquilamente de vacaciones y evite las sorpresas desagradables como una batería vacía gracias a este comprobador de baterías.

MK189
€ 5,⁹⁰



VM189
€ 9,⁹⁰



INSECTO SOLAR

Dele a su jardín un toque mediterráneo. Canta o brilla hasta el anochecer. Imitación perfecta del canto de un grillo. El LED verde brilla lentamente para imitar la luciérnaga.



MK185
€ 12,⁹⁰

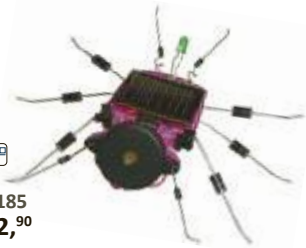

MICROBUG ANDANDO

Mini robot en forma de un insecto. El Microbug siempre va en busca de la luz. Con caparazón.

MK165
€ 14,⁹⁰



GRILLO ELECTRÓNICO

Este grillo se pone en marcha al oscurecer. La tonalidad y la repetición entre dos cantos de grillo pueden regularse por separado. Sensibilidad de luz regulable.

MK104
€ 7,⁹⁰





▶▶ MINI KITS PARA EL HOGAR

TEMPORIZADOR IMPULSO/PAUSA

Gran rango para ajustar el tiempo. Aplicaciones: parpadeo de la iluminación, funcionamiento por impulsos de los zumbadores, riego automatizado (p.ej. aspersor), tirar de la cadena o ventilar de manera automatizada el lavabo, activación y desactivación cíclica de máquinas, etc.



MK188
€ 15,⁹⁰

M VM188
€ 22,⁹⁰



DETECTOR DE AGUA

Una alarma sonora se pone en marcha al detectar agua. Zumbador de alarma incorporado. Es posible instalar el sensor de agua a distancia: corte la placa y conéctala a unos hilos.



MK108
€ 5,⁹⁰



SIMULADOR ALARMA DE COCHE

Un LED intermitente realista simula una verdadera alarma de coche. Activación automática al parar el motor. Se entrega con pegatinas de advertencia.



MK126
€ 4,⁹⁵

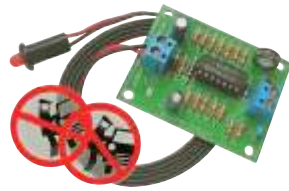

TEMPORIZADOR DE COCINA

Cuenta atrás: de 1 minuto a 1 hora. Fácil operación con un solo botón. Lectura clara por 16 LEDs. Alarma audible y visible con prealarma discreta. Desactivación automática. Caja atractiva.



MK128
€ 14,⁹⁰

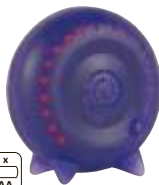

COMPROBADOR PARA MANDO A DISTANCIA IR

La manera más fácil de comprobar el buen funcionamiento de su mando a distancia IR.



MK160
€ 12,⁹⁰

MANDO A DISTANCIA POR MÓVIL

¡Active/desactive aparatos con su móvil desde cualquier lugar! Aplicaciones: activar la calefacción o la iluminación, abrir puertas, controlar el sistema de alimentación de animales, activar una alarma de coche, simular la presencia, etc. El circuito para la detección de tonalidad evita gastos telefónicos. No es necesario modificar el móvil ni abrir la caja; tampoco es necesario conectar el móvil a otra fuente.



MK161
€ 14,⁹⁰



RECEPTOR IR DE DOS CANALES

Dos canales con salida relé (24V CA/CC 1A máx.). Modelo muy compacto. Indicación de recepción y del canal activo por LEDs. Elección entre activación por conmutación/impulso para ambos canales. Modo de aprendizaje por canal. Los ajustes se almacenan en la memoria EEPROM. Compatible con la mayoría de los mandos a distancia IR de Velleman Kit: MK162, K6710, K8051, K8049.



MK162
€ 12,⁹⁰



LED MULTITENSIÓN

Es posible instalar estos pequeños LEDs azules en cualquier sitio. Además funcionan con casi cada fuente de alimentación.

MK196
€ 4,⁹⁵



TEMPORIZADOR DE INTERVALO

Temporizador de intervalo/pausa para el uso universal. Pulsación entre 0.5 y 5s, pausa entre 2.5 y 60s.



MK111
€ 6,⁹⁰

M VM136
€ 9,⁹⁰



INTERRUPTOR CREPUSCULAR

Se activa al caer la noche, se desactiva al amanecer.



MK125
€ 6,⁹⁰



CONMUTADOR 'CLAP ON/OFF'

Encienda y apague las luces dando palmadas. El relé de salida funciona tanto por impulso como como interruptor de palanca ('toggle').



MK139
€ 14,⁹⁰



TERMOSTATO

5 ~ 30°C

Termostato para aplicaciones generales como el ajuste de la temperatura, alarma Hi/Lo.



MK138
€ 7,⁹⁰

M VM137
€ 12,⁹⁰



MANDO A DISTANCIA IR DE 2 CANALES

Mando a distancia IR compacto con 2 botones. Modelo llavero. Compatible con la mayoría de los receptores IR de Velleman. Caja atractiva.



MK162
€ 12,⁹⁰





▶▶ APLICACIONES AUDIO/HIFI

VÚMETRO MONO DE 10 LEDS

Vúmetro de 10 LEDs, con entrada ajustable. Visualización por puntos o barra de medida. Suministrado con un frontal para uso vertical u horizontal. Escala: de -20dB a +3dB • alimentación: 10 - 15Vcc / 250mA • sensibilidad de entrada: entrada baja: 150mV a 6Vrms (47K) / entrada alta: 1.5V a 60Vrms (470K)

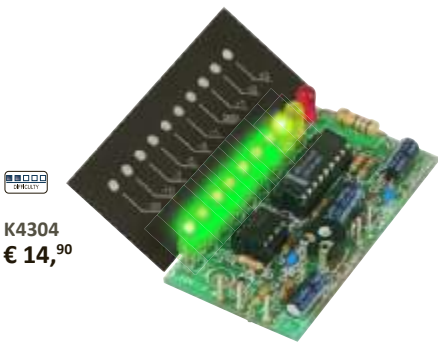

K4304
€ 14,⁹⁰

VÚMETRO ESTÉREO DE 2 X 10 LEDS

Vúmetro de 2x10 LEDs, con entrada ajustable. Visualización por puntos o barra de medida. Suministrado con un frontal para uso vertical u horizontal. Escala: de -20dB a +3dB.

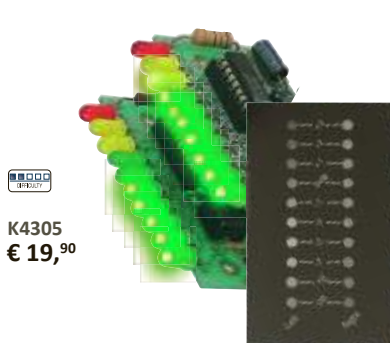

K4305
€ 19,⁹⁰

VÚMETRO DE PRECISIÓN 2 X 15 LEDS

Vúmetro de 2x15 LEDs, con entrada ajustable. Suministrado con un frontal para uso vertical u horizontal. Escala: de -23dB a +5dB (escala lineal entre -4 y +5dB) • precisión: ± 0.5dB (1kHz) • impedancia de entrada: 150mV - 5Vrms / entrada alta: 1.5V - 50Vrms • rango de frecuencias: 20Hz - 30kHz (-3dB)

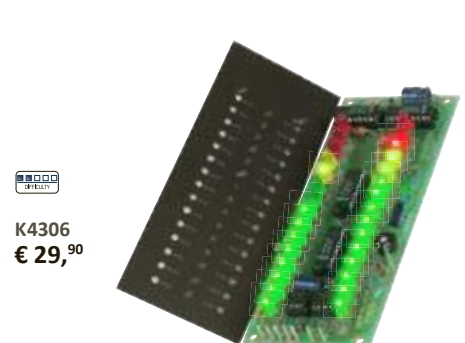

K4306
€ 29,⁹⁰

GENERADOR DE SONIDOS

Circuito ideal para entretenimiento, juegos de sonido para emisoras de radio o simplemente para llamar la atención. Dispone de una salida directa para conexión directa a un altavoz o una salida de línea para conexión a mesa de mezclas o amplificador. Mediante un pulsador pueden activarse los siguientes sonidos: pistola, sirena europea, pistola de rayos láser, ruido de motor de coche acelerando, chillido de las ruedas de un coche, explosión, fuego de mortero seguido de explosión, música: "carga salvaje" y canción del encantador de serpientes, sirena americana.



K4401
€ 19,⁹⁰

GENERADOR AUDIO DE BOLSILLO (50HZ ~ 20KHZ EN 5 PASOS)

Pequeño y divertido gadget para mantenimiento, reparaciones, pruebas, aplicaciones educativas, etc. controlado por microprocesador, generación de formas de onda digitales, onda senoidal, modo « burst » y ruido rosa digital de 32 bits.



K8065
€ 16,⁹⁰

M VM156
€ 29,⁹⁰

MÓDULO AMPLIFICADOR DE POTENCIA 200W

Amplificador potente y fiable. ¡Conéctelo sencillamente a un transformador adecuado! Disipador de calor (HSVM100) opcional.

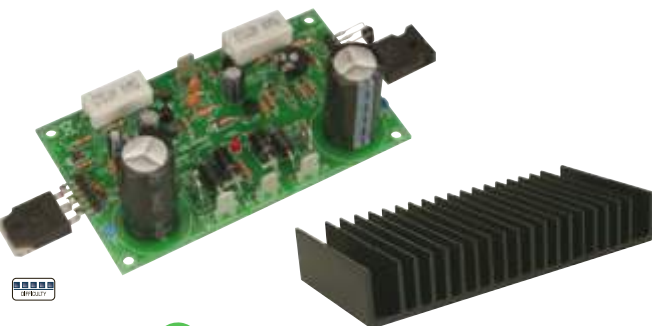

K8060
€ 19,⁹⁰

M VM100
€ 65,-

INYECTOR / TRAZADOR DE SEÑAL

Este trazador de señal sirve para inyectar o detectar una señal específica en circuitos de audio que deban ser reparados (amplificadores, radio, previos ...) aislando la parte defectuosa. La señal del trazador puede también utilizarse como simple monitor para ser amplificada.



K7000
€ 14,⁹⁰



PREAMPLIFICADOR PARA GUITARRA CON SALIDA DE AURICULARES

Este preamplificador está equipado de un dispositivo de reglaje del timbre especial que permitirá a cada uno seleccionar su propio sonido o "sound". Además, posee una salida para auriculares, lo que le permitirá practicar en silencio. Sensibilidad de entrada regulable. Débil ruido de salida. Caja incluida.



K4102
€ 24,⁹⁰

AJUSTE DEL VOLUMEN Y DEL TONO PREAMPLIFICADOR

Si quiere mejorar la calidad sonora de su lector MP3, este control sencillo de alta calidad es exactamente lo que necesita. Al utilizar uno de nuestros amplificadores (pequeño o grande), siempre necesita un ajuste del nivel del volumen y, de preferencia, un ajuste del tono. Este conjunto incluye las conexiones de entrada y salida y los potenciómetros necesarios. Además, es posible atenuar o ampliar la señal de entrada. Ajuste del nivel del volumen en estéreo. Ajuste tipo Baxandall de los graves y los agudos en estéreo. Potenciómetros con click para los graves y los agudos cuando están en el medio. Atenuación y amplificación regulables. Juego completo con botones. Impedancia de entrada: 50k ohms.



K8084
€ 19,⁹⁰

ANALIZADOR AUDIO

Este kit fácil de empotrar modernizará su equipo de audio existente. Permite, entre otras cosas, medir el espectro de audio lineal, la potencia de cresta, la potencia RMS y el nivel sonoro medio (dB).



K8098
€ 49,⁹⁰

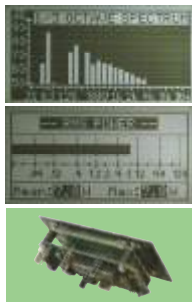

MÓDULO DE GRABACIÓN Y REPRODUCCIÓN EXTENSO

El K8094 es ideal para grabar y reproducir mensajes hablados hasta 8 minutos. Es posible ajustar la velocidad de grabación gradualmente. Por consiguiente, puede llegar al equilibrio perfecto entre la duración de la grabación y la calidad de sonido. Además de eso, es posible reproducir efectos divertidos.

En caso de interrupción del suministro eléctrico, los mensajes son almacenados. Está equipado con un micrófono, una entrada y salida de nivel de línea y una conexión para un altavoz pequeño. Ideal para reproducir mensajes en museos, tiendas, instalaciones interactivas, maquetas o juguetes o utilícelo como timbre, artificio, etc.



K8094
€ 29,⁹⁰

JUEGO SUBWOOFER 100W RMS

Este kit contiene todas las piezas necesarias para montar un subwoofer potente y compacto de alta calidad. Tienes que construir sólo la caja de madera (no incl.) para obtener un sonido asombroso. Activación/desactivación automática.



K8077
€ 149,-



KIT REPRODUCTOR MP3

Hay muchas razones para incorporar un reproductor MP3: mensajes de audio, efectos sonoros, anuncios, etc. Este kit es la solución ideal porque posee características muy particulares como diferentes modos ecualizador y reproducción. Además incluye grandes posibilidades de extensión: pantalla LCD, mando a distancia IR, receptor y mando a distancia RF, etc.



K8095
€ 65,-



GENERADOR DE PATRONES DE VÍDEO BLANCO Y NEGRO + ESCALA DE GRISES

Generador de patrones de vídeo en formato de bolsillo, onda sinusoidal de audio fijo. Se entrega con 12 patrones diferentes, Patrones en formato 4/3 y 16/9



K8025
€ 16,⁹⁰

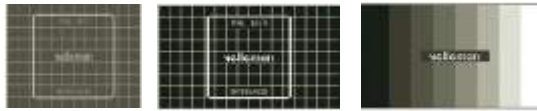

JUEGO DE LUCES DE 3 CANALES CON MICRÓFONO

Canales graves, medios y agudos. Ajuste de la sensibilidad por canal. Indicación LED por salida. Caja transparente. Micrófono integrado. Supresión de ruido cumple con las normas EN55015. Alimentación: 110-125 ó 220-240Vca (50/60Hz) • carga máx.: 200W por canal (100W @ 110-125Vca) • sólo para lámparas de incandescencia



K8017
€ 39,⁹⁰



GENERADOR DE EFECTOS LUMINOSOS DE 10 CANALES, 12V

Este kit dispone de diez salidas de 12V / 400mA para el control de tubos fluorescentes de cátodo frío, lámparas de incandescencia, LEDs y relés de estado sólido... Para usar como anuncio luminoso, iluminación de fiesta, discotecas, algo llamativo... 10 efectos preprogramados seleccionables con pulsador. Número de canales ajustable. Velocidad regulable. LED de control por salida. Uso en el coche posible (12V). Alimentación: 12Vcc • consumo: máx. 4A • salidas: 12Vcc por canal (total: máx. 4A)



K8044
€ 29,⁹⁰

M VM120
€ 49,⁹⁰



INTERFAZ DMX CONTROLADA POR USB

Esta unidad puede controlar aparatos DMX usando un ordenador y una interfaz USB. Software de prueba y "DMX Light Player" incl., DLL está previsto para poder escribir su propio software. El aparato está también provisto de una función de prueba autónoma (stand alone) (soporte para pila de 9V en el interior).



K8062
€ 69,-

M VM116
€ 69,-



RELÉ CONTROLADO POR DMX

Controle una salida relé con el protocolo DMX. 512 direcciones.



K8072
€ 24,⁹⁰

M VM138
€ 36,⁹⁰



MÓDULO ESCLAVO RGB 3X 4A

añada varias cintas con LEDs al controlador existente • cada módulo ofrece una potencia adicional de 144W (12V) o 288W (24V) • funciona con una o varias unidades de alimentación • facilita la distribución de cintas con LEDs • permite utilizar simultáneamente cintas con LEDs de 12V y 24V • necesita sólo un cable de interconexión de 4 conductores (p.ej. CHLWIRE)

VM169
€ 39,⁹⁰



ESTROBOSCOPIO

Efecto de luces para discotecas. Haga sus propias instantáneas y efectos de luces. Frecuencia de destello ajustable de 2 a 20Hz. Alimentación: 220V - 240Vca • caja recomendada: WCAH2853.



K2601
€ 16,⁹⁰

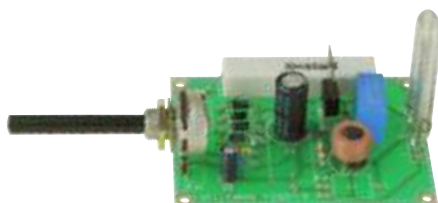

CONTROLADOR RGB

Pequeño controlador logrando resultados excelentes. Apto para el uso con cintas con LEDs flexibles. Permite crear efectos de colores asombrosos. Cree su propio motivo o seleccione un motivo preprogramado.



K8088
€ 17,⁹⁰





2 DÍGITOS MODULARES CON INTERFAZ SERIAL

Sistema modular para crear displays de 7 segmentos. La fácil conexión de múltiples dígitos permite crear pantallas más grandes para diferentes aplicaciones p.ej. marcador, cronometraje, contador, etc. fácil operación independiente de una plataforma con interfaz RS232 de tres cables.



K8063
€ 39,⁹⁰



RELOJ DE 7 DÍGITOS

Gran reloj de 7 segmentos (57mm) con caja. Visualización de la hora (12/24h) y/o la temperatura (°C/°F) (con sensor opcional K8067/VM132). Conmutación automática entre los diferentes modos de visualización. Posibilidad de visualización de los mensajes "OPEN" o "CLOSED" para el uso en tiendas, oficinas, etc. Con batería de reserva. Fácil montaje mural.



K8089
€ 59,-

RELOJ LED DIGITAL WITH SLOW ON DIMMER

Reloj LED con función dimmer "slow on". A partir de 15 minutos antes de la hora programada, la intensidad luminosa de la bombilla conectada se aumentará gradualmente al máximo. Con tono de alarma gradual. Compatible con cualquier armadura con lámpara incandescente. Función "Sleep" de 15 minutos para apagar la luz de manera lenta. Función "Snooze" para reactivar la alarma después de 8 minutos.



K8091EU
€ 29,⁹⁰

PROTECCIÓN PARA ALTAVOCES

Este circuito protector de altavoces estéreo previene los golpes de conmutación y el componente de corriente continua de las salidas de los amplificadores. temporización de conexión: ± 6 segundos o protección CC: +1V/-1V o tensión máxima de entrada: 200Vpp + CC o corriente máxima de conexión: 10A o indicador por LED para: WAIT (espera) (temporización de conmutación) y ERROR (DC sobre las salidas de altavoces) o alimentación: 220Vca. Caja recomendada: WCAH2851



K4700
€ 19,⁹⁰

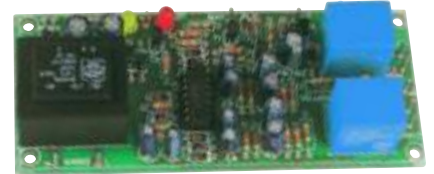

AVISADOR DE LLAMADAS CON SALIDA RELÉ

Conecte el detector en paralelo a la línea telefónica. El potente LED se ilumina si el teléfono suena. Conecte 12VCC para activar la salida relé.

1

CERRADURA CODIFICADA

Esta cerradura codificada puede utilizarse para conmutar la alarma (p.ej. K3504) o abrir la cerradura de una puerta. Un LED en el panel frontal le indica la posición de la "cerradura". El código es muy fácil de definir. Puesto que el panel de operaciones está completamente cerrado, puede utilizarse el circuito tanto en interiores como en exteriores. más de 3000 códigos (4 dígitos). Salida de relé: 5A / 220V. Tiempo límite para introducción del código: ± 5 segundos.

1

TIMBRE DE TELÉFONO CON ZUMBADOR E INDICACIÓN LED

Conecte este timbre a la línea telefónica y obtenga una señal audible y visible adicional si suena el teléfono. No necesita ninguna alimentación.

2

CERRADURA CODIFICADA TIPO "CAJA FUERTE"

Cerradura codificada innovadora e impresionante utilizando un codificador rotatorio. Ajustable para diversas aplicaciones.

2

TIMBRE MULTITONOS

Una manera sencilla y económica de producir tonalidades electrónicas. El objetivo principal de este kit es el de sustituir los timbres mecánicos tradicionales de puertas pero puede ser utilizado para toda clase de aplicaciones. Se puede elegir una señal compuesta de una, dos o tres tonalidades sucesivas a fin de localizar el lugar donde hemos llegado. El volumen y la tonalidad se regulan como uno desea y el transformador del timbre existente puede servir para la alimentación. Tonalidad y volumen regulables • selección de 1, 2 ó 3 tonalidades • salida de altavoz: 0.3W / 8ohm • caja recomendada: WCAH2851, G416 o G410

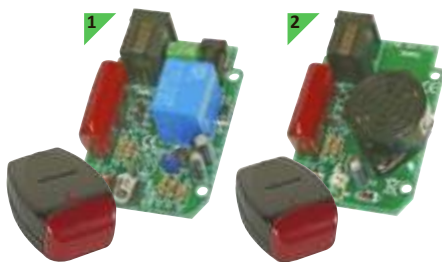

K8086
€ 15,⁹⁰



K8087
€ 9,⁹⁰

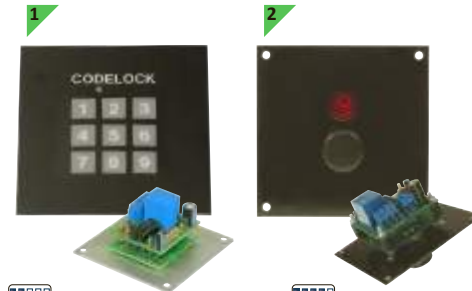

K6400
€ 24,⁹⁰



K8082
€ 20,⁹⁰



K6600
€ 16,⁹⁰





DIMMER DESPARASITADO 3.5A

Este mini dimmer puede reemplazar un interruptor existente sin problemas, permitiendo así regular la intensidad luminosa de una lámpara o un grupo de lámparas. Puede utilizarlo también para ajustar la velocidad de un motor, aspirador u otros motores con escobilla de carbón. Con la red antiparasitaria es posible suprimir interferencias. No aplicable para lámparas halógenas. Protección contra picos de tensión inductivos • carga: 3.5A (750W a 200V y 380W a 110V) • supresión según EN55015



K8026
€ 14,⁹⁰

DIMMER CON CONTROL CC

Fácil ajuste de la intensidad luminosa a través de una tensión directa. Entrada de ajuste ópticamente separada. La tensión directa correspondiente con la intensidad luminosa máx. se ajusta de manera continua entre 4 y 12 V. Es apto para controlar lámparas incandescentes, iluminación halógena que funciona con tensión de red e iluminación halógena de baja tensión junto con un transformador convencional (bobinado). La función "arranque suave" (soft start) asegura una larga duración de vida de las lámparas. Protección del transformador en caso de fuentes luminosas defectuosas. Indicador del estado por LEDs. Es compatible con nuestras tarjetas interface ordenador: K8000, K8055. Tensión de ajuste: de 0 a 12V CC máx.



K8064
€ 23,⁹⁰

DIMMER MULTIFUNCIÓN (300W @ 120VCA/600W @ 230VCA)

13 funciones diferentes: pulsador beep, regulador de luz normal, control de luz para escaleras, dimmer con encendido/apagado progresivo, temporizador regulable, regulación de la velocidad de ventiladores, etc.



K8028
€ 29,⁹⁰

DIMMER DE ALTA POTENCIA CONTROLADO POR PULSADORES (1KW @ 230VCA/500W @ 115VCA)

Dimmer de alta potencia y calidad con microcontrolador, apto para lámparas incandescentes, iluminación halógena que funciona con una tensión de red o baja tensión en combinación con un transformador convencional.

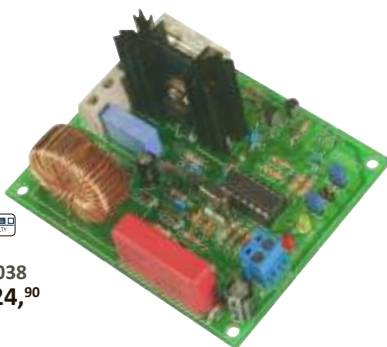

K8038
€ 24,⁹⁰

DIMMER DE POTENCIA DE 1 CANAL- CONTROL DMX

Dimmer con control DMX para potencias resistivas como lámparas incandescentes y lámparas halógenas. Direcciones del sistema: 512 direcciones únicas que puede seleccionar con los conmutadores DIP.



K8039
€ 29,⁹⁰

DETECTOR DE METALES

Ideal para realizar taladros con la seguridad de no encontrar cables eléctricos, ni conducciones de agua o gas. Permite detectar metales en las paredes y zonas en las que no tengamos visión. Un LED nos indica la proximidad de objetos metálicos. Si se desea se le puede añadir una señal sonora con el buzzer SV4/12-S (opcional). Existe igualmente una caja para integrarlo, modelo G407 (opcional). Distancia de detección de metales: hasta 8cm (3.15").



K7102
€ 9,⁹⁰

JEUGO CON 30 LEDS AZULES DE 3MM PARA MK193



K/LED30B
€ 6,⁹⁰

JEUGO CON 30 LEDS BLANCOS DE 3MM PARA MK193



K/LED30W
€ 6,⁹⁰



►► KITS ARDUINO

PLACA CON MICROCONTROLADOR DE 32 BITS - COMPATIBLE CON ARDUINO

Teensy es un sistema de desarrollo USB basado en microcontrolador muy pequeño y apto para implementar todo tipo de proyectos. Se programa directamente a través del puerto USB. No se necesita un programador especial, sólo un cable con conector mini-USB estándar y un PC o MAC con puerto USB

N



TEENSY3.1
€ 34,⁹⁰

ARDUINO® STARTER KIT

Este kit le guiará a través de los conceptos básicos para utilizar Arduino de manera práctica. Podrá llevar a cabo 15 proyectos diferentes utilizando componentes para controlar el mundo físico con diferentes sensores y actuadores.



ARD-K000007
€ 119,-

ARDUINO® UNO REV.3

La Arduino Uno es una placa con microcontrolador basada en el ATmega328. Contiene todo lo necesario para el funcionamiento del microcontrolador. Para empezar a utilizar la placa sólo es necesario conectarla a un ordenador con un cable USB o alimentarla con un adaptador AC/DC o una batería.



ARDUINO-UNO-R3
€ 28,⁹⁰

KIT DE EXPERIMENTACIÓN EDUCATIVO ARDUINO UNO

Sólo disponible en francés!



ARD-START-FR
€ 99,-

RGB SHIELD PARA ARDUINO®

Controle 3 canales dimmer (1 x RGB o 3 canales independientes) con Arduino UNO™. También está disponible como módulo premontado VMA01.



KA01
€ 14,⁹⁰

M VMA01
€ 21,⁹⁰

AUDIO SHIELD PARA ARDUINO®

Grabación de voz con el micrófono incorporado o una entrada de línea. También está disponible como módulo premontado VMA02



KA02
€ 19,⁹⁰

M VMA02
€ 27,⁹⁰

MOTOR & POWER SHIELD PARA ARDUINO®

Para controlar relés, solenoides, motores DC y motores paso a paso. También está disponible como módulo premontado VMA03



KA03
€ 19,⁹⁰

M VMA03
€ 29,⁹⁰

ETHERNET SHIELD PARA ARDUINO®

Configure la placa Arduino como sencillo servidor web o deje que solicite datos del web. También está disponible como módulo premontado VMA04.



KA04
€ 24,⁹⁰

M VMA04
€ 37,⁹⁰

I/O SHIELD PARA ARDUINO®

Shield ENTRADA - SALIDA para Arduino®. También está disponible como módulo premontado VMA05.



KA05
€ 24,⁹⁰

M VMA05
€ 37,⁹⁰

LCD SHIELD PARA ARDUINO®

Añada una pantalla LCD a sus proyectos y visualice mediciones, parámetros, datos, mensajes, etc.

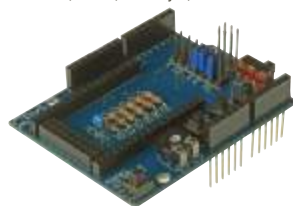

KA06
€ 28,⁹⁰



RTCC SHIELD PARA ARDUINO®

Añada un reloj en tiempo real a sus proyectos para una medición precisa y fácil del tiempo. Mientras que el shield lleva la hora y la fecha, el controlador puede efectuar otras tareas.



KA07
€ 19,⁹⁰

I/O SHIELD PARA ARDUINO® YÚN

Shield ENTRADA - SALIDA para Arduino Yún



KA08
€ 32,⁵⁰



ARDUINO® YÚN

Arduino Yún es una placa basada en el microcontrolador ATmega32u4 y Atheros AR9331. El procesador Atheros utiliza una distribución Linux basada en OpenWRT llamada Linino. La placa está equipada con conexiones Ethernet y Wifi, un puerto USB-A, una ranura de tarjeta microSD, 20 pines de entrada/salida digitales (de los cuales 7 pueden ser utilizados como salidas PWM y 12 como entradas analógicas), un oscilador de cristal 16 MHz, una conexión Micro-USB, un conector ICSP y 3 botones de reinicio.



ARD-A000008
€ 95,-

ARDUINO® KIT WORKSHOP BASE (CON PLACA ARDUINO)

El kit de aprendizaje (con placa Arduino) incluye todos los componentes necesarios para participar en workshops de nivel básico.



ARD-A000010
€ 79,-

ARDUINO® XBEE SIN RF MODULE SHIELD

El shield Xbee permite la comunicación con Zigbee de forma inalámbrica. Está basado en el módulo Xbee de MaxStream. Tiene un alcance de 30.5 m en interiores o 91.5 m en exteriores (con campo visual).

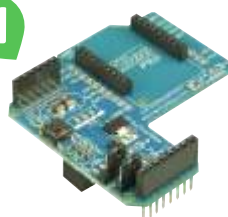

ARD-A000021
€ 17,⁹⁰

ARDUINO® PROTO SHIELD REV3 (PCB)

El Arduino Prototyping Shield le facilita diseñar circuitos personalizados.

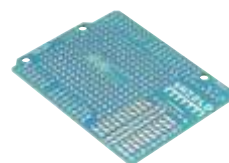

ARD-A000082
€ 4,⁵⁰

ARDUINO® CABLE USB TIPO A/B

Cable USB 2.0 estándar. Utilice este cable para conectar Arduino Uno, Arduino Mega 2560 o cualquier otra placa al puerto USB A hembra del ordenador. Longitud: 178 m.



ARD-A000045
€ 2,⁵⁰

ARDUINO® ATMEGA 328 MICROCONTROLADOR PRECARGADO

Microcontrolador Atmega328, cargado con el gestor de arranque (bootloader) de Arduino UNO.



ARD-A000048
€ 5,⁶⁰

ARDUINO® BREADBOARD Y JUEGO DE CABLES

Esta placa de experimentación es transparente. Tiene dos filas de buses de alimentación, divididas en 10 ranuras de 5 pines. Cuenta con 10 columnas y 63 filas - un total de 630 puntos de conexión. La distancia entre los pines es de 2.54 mm. La distancia entre los dos conjuntos de cinco columnas es de 7.62 mm (encapsulado DIP)

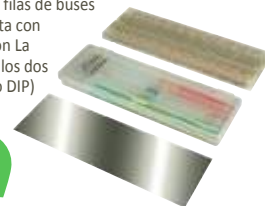

ARD-A000032
€ 15,⁵⁰

ARDUINO® LEONARDO

Arduino Leonardo es una placa basada en el microcontrolador ATmega32u4.



ARD-A000052
€ 26,⁹⁰

ARDUINO® LEONARDO (CON CONECTORES)

Arduino Leonardo es una placa basada en el microcontrolador ATmega32u4.



ARD-A000057
€ 28,⁹⁰

ARDUINO® WIFI SHIELD (ANTENA INCORPORADA)

Arduino Wifi Shield permite conectar su Arduino a Internet de forma inalámbrica.



ARD-A000058
€ 129,-

ARDUINO® CONVERTIDOR USB 2 A SERIE

Esta placa convierte una conexión USB en TX y RX de 5 voltios que se puede conectar directamente a Arduino Ethernet o cualquier otra placa con un conector de cable compatible con FTDI.



ARD-A000059
€ 14,⁵⁰

ARDUINO® DUE

Arduino Due es una placa basada en el procesador con núcleo ARM de 32 bits Atmel SAM3X8E ARM Cortex-M3 MCU.



ARD-A000062
€ 55,-

ARDUINO® MEGA2560 REV3

Arduino Mega 2560 es una placa basada en el microcontrolador ATmega2560. Tiene 54 pines de entrada/salida digitales (de los cuales 14 pueden ser utilizados como salidas PWM), 16 entradas analógicas, 4 UARTS (puertos serie de hardware), un cristal oscilador de 16MHz, una conexión USB, un conector de alimentación, un conector ICSP y un botón de reinicio. Incluye todo lo necesario para hacer funcionar el microcontrolador. Conéctelo sencillamente al ordenador con el cable USB o aliméntelo con un adaptador o una batería para empezar. Mega es compatible con la mayoría de los shields diseñados para el Arduino Duemilanove, Diecimila o UNO.



ARD-A000067
€ 55,-

ARDUINO® MOTOR SHIELD REV3

El Arduino Motor Shield está basado en el circuito integrado L298, el cual es driver doble puente diseñado para controlar cargas inductivas como relés, solenoides, motores DC y motores paso a paso. Permite manejar dos motores DC con la placa Arduino, controlando la velocidad y la dirección de cada uno de forma independiente. También es posible medir el consumo eléctrico de cada motor. El shield es compatible con Tinkerkit, lo cual permite crear rápidamente proyectos enchufando módulos TinkerKit a la placa.



ARD-A000079
€ 33,⁵⁰



ARDUINO® MICRO

Arduino Micro es una pequeña placa basada en el microcontrolador ATmega32u4.



ARD-A000053
€ 29,⁵⁰

ARDUINO® MINI 05

Arduino Mini es una pequeña placa de desarrollo diseñada para su uso en Breadboards cuando el espacio es primordial. La versión 05 utiliza otro encapsulado para el ATmega328, lo que permite que todos los componentes estén en la parte superior de la placa. También está equipada con un botón de reinicio. La versión 05 lleva la misma disposición de pines que la versión 04.

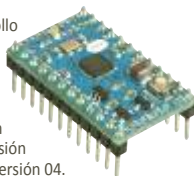

ARD-A000087
€ 26,⁹⁰

ARDUINO® MINI 05 SIN CONECTORES

Arduino Mini es una pequeña placa de desarrollo diseñada para su uso en Breadboards cuando el espacio es primordial. La versión 05 utiliza otro encapsulado para el ATmega328, lo que permite que todos los componentes estén en la parte superior de la placa. También está equipada con un botón de reinicio. La versión 05 lleva la misma disposición de pines que la versión 04.

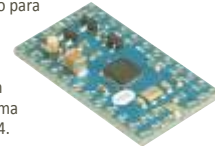

ARD-A000088
€ 18,⁹⁰

ARDUINO® TINKERKIT - BASIC

El kit básico es un paquete con varios módulos TinkerKit que permite realizar entornos interactivos e interfaces sin el uso del soldador o la Breadboard.



ARD-K000001
€ 125,-

ARDUINO® TINKERKIT SENSOR SHIELD MODULE V.2

El Sensor Shield v.2 le permite conectar los sensores y actuadores TinkerKit directamente a la placa Arduino, sin el uso de la Breadboard..._x000D.



ARD-T020010
€ 15,⁹⁰

ARDUINO® TINKERKIT HALL SENSOR

Un sensor Hall crea una tensión relacionada con el campo magnético alrededor de él. Esto se puede utilizar para detectar la distancia de un imán cercano. Los sensores Hall se pueden utilizar también para detectar el campo magnético producido por un cable o una bobina.



ARD-T000070
€ 10,⁹⁰

ARDUINO® TINKERKIT LDR SENSOR

Una fotorresistencia (LDR) es un componente electrónico cuya resistencia varía en función de la luz. El valor de resistencia eléctrica de un LDR disminuye cuando hay luz incidiendo en él.

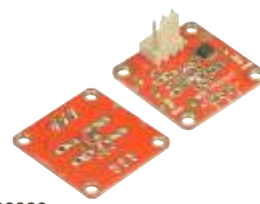

ARD-T000090
€ 7,⁹⁰

ARDUINO® TINKERKIT ROTARY POTENTIOMETER

Un potenciómetro es una resistencia que varía su valor. Al girar el botón, puedes variar la tensión de salida del pin central entre 0 y 5 V. Este valor se envía a través del pin central del potenciómetro.



ARD-T000140
€ 6,³⁰

ARDUINO® TINKERKIT PUSHBUTTON

El módulo de botón es el sensor más sencillo que esté disponible. Detecta cuando una persona o un objeto presiona la tapa circular.

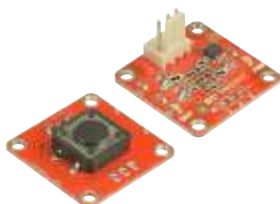

ARD-T000180
€ 4,⁷⁰

ARDUINO® TINKERKIT TILT SENSOR

El sensor de inclinación puede detectar cuando está en un ángulo.

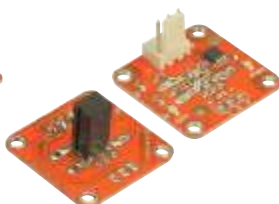

ARD-T000190
€ 6,³⁰

ARDUINO® TINKERKIT THERMISTOR MODULE

El Termistor es una resistencia cuyo valor varía de forma significativa (más de las resistencias tradicionales) dependiendo de la temperatura.



ARD-T000200
€ 6,³⁰

ARDUINO® TINKERKIT TOUCH SENSOR

El sensor táctil es sensible al contacto con la piel.

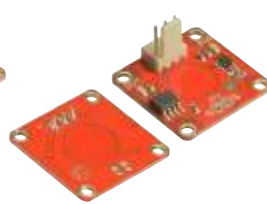

ARD-T000220
€ 9,⁵⁰

ARDUINO® DIGITAL CONTINUOUS ROTATION (360°) SERVO

El servomotor digital continuo, con rotación de 360° es un servomotor de alta calidad con un conector estándar TinkerKit de 3 pines que se conecta al Sensor Shield. (Tenga en cuenta que el conector siempre tiene la señal en el pin del medio). Es la mejor opción para añadir elementos de robótica o mecatrónica a tu proyecto.



ARD-T010051
€ 20,⁵⁰

ARDUINO® PANTALLA TFT LCD

La pantalla TFT retroiluminada de 1,77 "tiene dispone de 168x128 pixeles con una resolución de 18 bits por pixel. Hay una ranura para tarjetas microSD en la parte trasera para almacenar imágenes que se visualizarán en la pantalla. Los conectores están diseñados para colocarse en la Arduino Esplora, pero el módulo es compatible con cualquier placa Arduino basada en la arquitectura AVR (Uno, Leonardo, etc.).

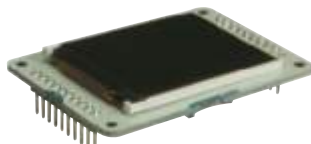

ARD-A000096
€ 30,⁹⁰

ARDUINO® TINKERKIT CABLES (20 CM)

Cables de 20 cm con dos conectores TinkerKit de 3 pines en sus extremos para conectar sus módulos TinkerKit de manera fácil.

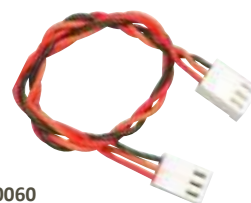

ARD-T020060
€ 1,³⁵



IMPRESORA 3D

¿Alguna vez ha deseado crear sus propios objetos? ¿Ha soñado que sus creaciones tridimensionales se convierten en realidad? Es una impresora 3D para crear objetos de máx. 20 x 20 x 20 cm utilizando filamento PLA o ABS (hilo de plástico de 3mm). Es una impresora muy rápida, fiable y precisa incluso al imprimir a alta velocidad. La K8200 es compatible con todo el software y firmware gratis de RepRap. Lleva perfiles de aluminio y es fácil de instalar. Además, puede modificarla a su gusto. Se entrega con cama caliente.

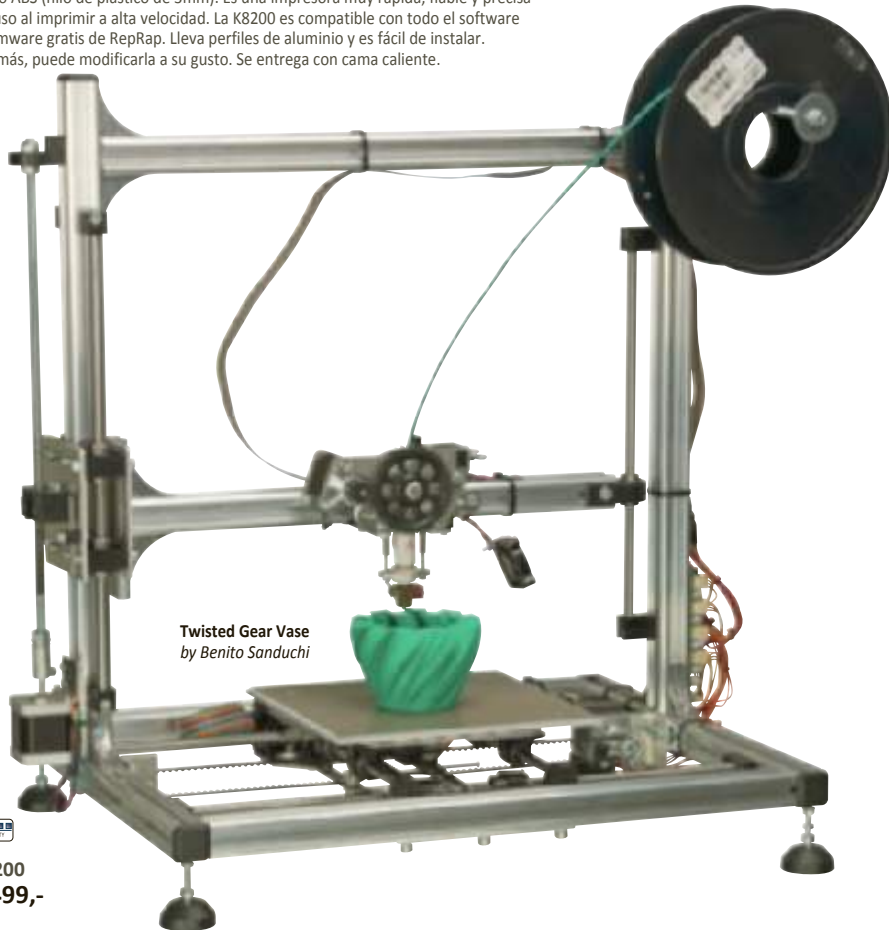

Twisted Gear Vase
by Benito Sanduchi



K8200
€ 499,-

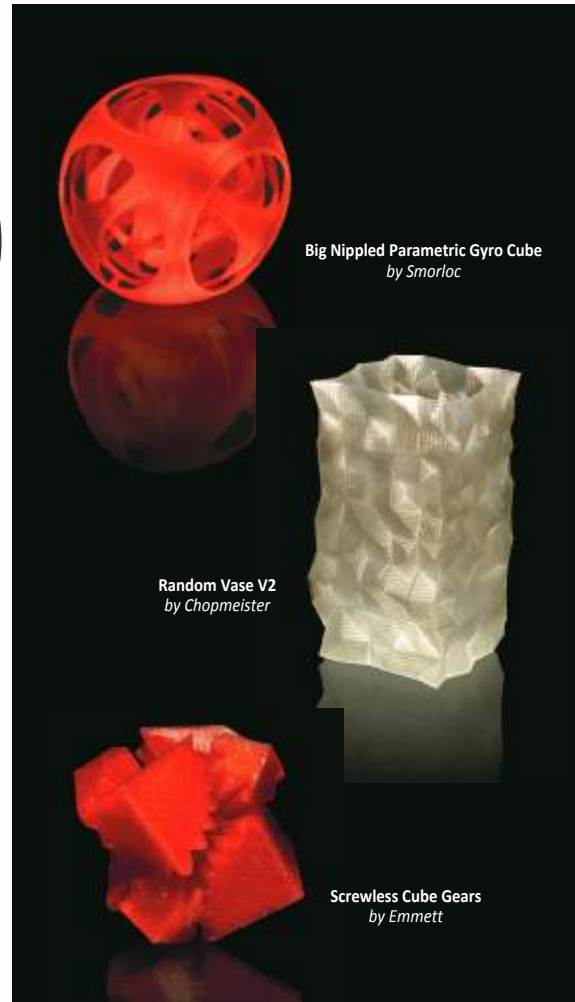

Big Nippled Parametric Gyro Cube
by Smorloc

Random Vase V2
by Chopmeister

Screwless Cube Gears
by Emmett

CONTROLADOR AUTÓNOMO PARA IMPRESORA 3D

¡Controle la impresora 3D con este módulo! No necesita un ordenador (sin embargo, necesitará un ordenador para cortar un objeto 3D en capas (slicing) y para guardarlo en una tarjeta SD). imprime ficheros .GCODE que se guardan en una tarjeta SD normal (tarjeta SD NO INCL.). controlado por codificador. visualización de la temperatura en tiempo real y control del extrusor y la temperatura de la cama caliente. Conectado a la placa controlador de la K8200 con el cable plano incluido, no necesita una alimentación adicional. el fichero .STL para la carcasa está disponible en la página web de la K8200. completamente montado y sometido a pruebas. Es necesario soldar el cable de conexión. puerto para tarjeta SD. botón de reinicialización.



VM8201
€ 69,-

ANILLO LED PARA EL CABEZAL DE LA IMPRESORA 3D

9 LEDs muy luminosos iluminan la superficie debajo del cabezal. Eliminan las sombras molestas. Incluye el material de fijación. Se entrega con cable y conector para la conexión a la placa del driver. Sin necesidad de soldar. Fácil instalación. Ideal para ajustar la altura perfecta del cabezal o para imprimir de noche.



VM8202
€ 16,⁹⁰

PANEL DE CRISTAL PARA IMPRESORA 3D (200X200X3MM)

Para una cama perfectamente plana y nivelada. Acabado suave de la capa inferior. Vidrio templado: tiene menos posibilidades de fracturar que cristales de ventana o espejos.

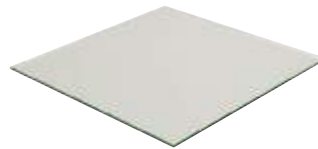

GP8200
€ 6,⁹⁰

EXTRUSOR DE ACCIONAMIENTO DIRECTO DE 0.35 MM PARA K8200

Mejore el rendimiento de la impresora 3D K8200.

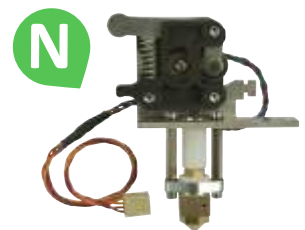

K8203
€ 99,-

ACTUALIZACIÓN DE LA BARRA DEL EJE Z Y EL ACOPLADOR (PARA K8200)



K8204
€ 59,-



▶▶ HILO PARA IMPRESORAS 3D

PLA - 1.75 MM - 1 KG

	color
PLA175B1	negro
PLA175D1	azul claro
PLA175G1	verde
PLA175H1	gris
PLA175L1	luminiscente
PLA175M1	magenta
PLA175N1	natural
PLA175O1	naranja
PLA175P1	rosa
PLA175PG1	verde abeto
PLA175R1	rojo
PLA175SK1	piel
PLA175U1	azul
PLA175V1	verde claro
PLA175W1	blanco
PLA175Y1	amarillo
PLA175Z1	morado

PLA - 3 MM - 1 KG

	color
PLA3B1	negro
PLA3D1	azul claro
PLA3G1	verde
PLA3H1	gris
PLA3L1	luminiscente
PLA3N1	natural
PLA3O1	naranja
PLA3P1	rosa
PLA3R1	rojo
PLA3U1	azul
PLA3V1	verde claro
PLA3W1	blanco
PLA3Y1	amarillo
PLA3Z1	morado

ABS - 1.75 MM - 1 KG

	color
ABS175B1	negro
ABS175N1	natural
ABS175R1	rojo
ABS175U1	azul
ABS175W1	blanco

ABS - 3 MM - 1 KG

	color
ABS3B1	negro
ABS3W1	blanco

€ 26.90

PLA - 1.75 MM - 0.5 KG

PLA175BR05	bronce
PLA175LW05	madera
PLA175PU05	púrpura



€ 26.90

JUEGO CON FILAMENTO ABS DE 1.75 MM (1/16") - 10 COLORES - PARA IMPRESORA 3D Y BOLÍGRAFO 3D



ABS175SET
€ 9,⁹⁰

FILAMENTO DE LIMPIEZA - 100 G

Filamento para limpiar impresoras 3D.
Con este filamento puede limpiar un cabezal bloqueado.



FILAMENTO HIPS DE 1.75 MM - 1 KG



	Color	
HIPS175B1	NEGRO	€ 31, ⁵⁰
HIPS175W1	BLANCO	€ 31, ⁵⁰

	Diámetro	
CLN175	1.75mm	€ 14, ⁹⁰
CLN3	3mm	€ 14, ⁹⁰

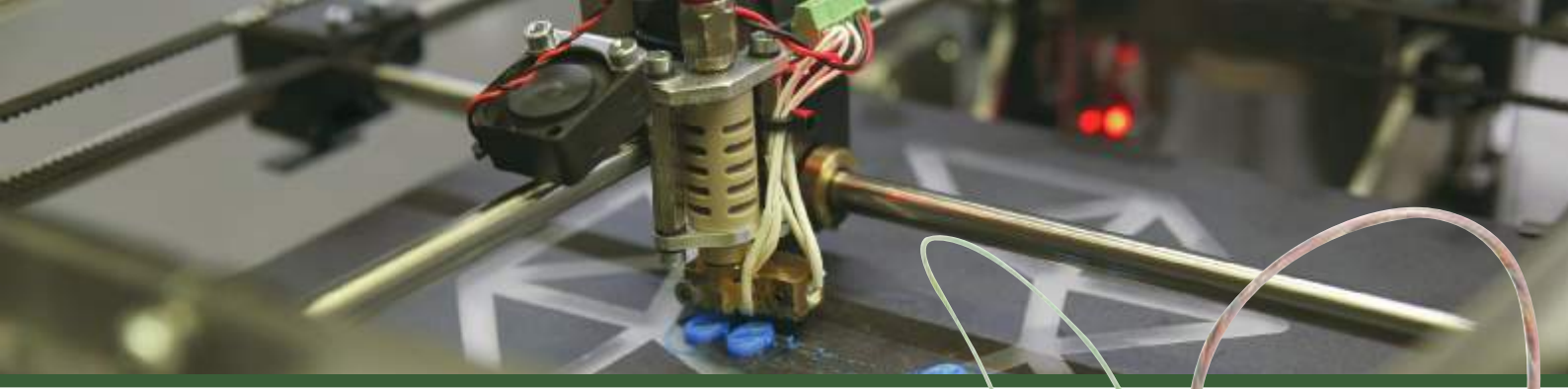

IMPRESORA 3D VERTEX

Safety concern on Vertex 3D printer

Visite nuestro VERTEX 3D PRINTER sitio web: www.vertex3dprinter.eu

Vertex es la nueva impresora 3D en kit de Velleman.
Fácil de utilizar, precisa, asequible y Open Source.

Opcional: Segundo cabezal para la impresora 3D Vertex K8402

Ahora disponible: Juego de herramientas a 10 pcs para la impresora Vertex 3D Printer VTSET8400



Diablo
by Sculptor



Cube Hilbert
by Tbuser



SpiderBot
by Modio3D

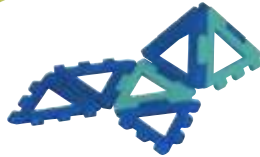

Hinge/snap Octahedron net modifiable
by Mathgrl

K8400
€ 699,-



SUPERFICIE PARA CAMA DE IMPRESIÓN 3D BUILDTAK PARA LA K8400 - 215 MM X 240 MM

La hoja K8400-BT BuildTak es una superficie de impresión 3D de larga duración resistente al calor y fácil de instalar. BuildTak es una hoja de plástico delgada y durable que adhiere a la cama de impresión de impresoras 3D FFF (fabricación de filamentos fusionados). Proporciona una superficie de impresión óptima para objetos 3D para adherirse a la duración de una impresión, al tiempo que permite una eliminación limpia, fácil de proyectos completados.



K8400-BT
€ 13,⁹⁰

SEGUNDO CABEZAL PARA K8400 - LA IMPRESORA 3D VERTEX

Incluye todos los accesorios para fijar un segundo cabezal a la impresora 3D Vertex.

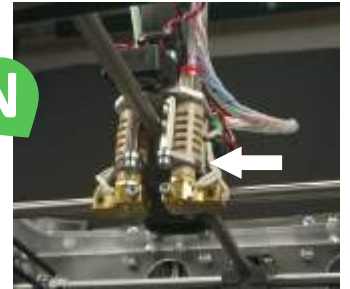

K8402
€ 129,-

BOLÍGRAFO 3D

El bolígrafo 3D funde el filamento de 1.75 mm (ABS) que sale por la boquilla del bolígrafo y que se enfría y solidifica rápidamente. Esto le permite dibujar en el aire figuras tridimensionales.



3DPEN
€ 109,-





► SISTEMAS DE CONTROL A DISTANCIA & DOMÓTICA

EMISOR RF DE 8 CANALES

Emisor opcional de 8 canales para múltiples proyectos Velleman®. Es posible ajustar varias direcciones y funciones.



K8058
€ 34,⁹⁰

M VM118R
€ 29,⁹⁰

PLACA DE RELÉS DE 8 CANALES MULTIFUNCIÓN

Esta placa de relés permite varias aplicaciones: placa autónoma (stand-alone), control por interruptores o por salidas de colector abierto o mando a distancia a través de RS232. Opción: mando a distancia a través de señales RF (señales de frecuencia radio) y mando a distancia K8058 + módulo RX433.



K8056
€ 49,⁹⁰

M VM118
€ 109,-



TRANSMISOR CÓDIGO RF DE 2 CANALES

Más de 1.000.000.000 códigos únicos. Alcance hasta 30m posible (al aire libre). Dimensiones: 63 x 40 x 16mm.



K8059
€ 16,⁹⁰

RECEPTOR CÓDIGO RF DE 2 CANALES

Dos salidas con contacto relé. para uso con los emisores código RF de 2 canales K8059 y VM108. Para cada salida es posible elegir entre la función de conmutación o la función de impulsos. Función de pulsos con temporizador de desactivación. Puede aprender un único código de 32 bit de los emisores K8059, VM130T y VM166T. es posible programar un máx. de 31 emisores diferentes. No se necesita una configuración del hardware, completamente controlado por el software. Por razones de seguridad, es posible borrar la memoria de códigos. Las funciones y las salidas se indican por LEDs. Apto para varias aplicaciones de control p.ej. puerta de garaje, puerta de entrada / puerta trasera, luz, coche, etc.



K8057
€ 24,⁹⁰



FUENTE DE ALIMENTACIÓN 1A

Añada un transformador y alimente su proyecto - salida de tensión ajustable entre 1.2V ~ 30V.



K1823
€ 9,⁹⁰

M VM124
€ 10,⁹⁰

TRANSFORMADOR DE TENSIÓN CONTINUA POR IMPULSOS

Este circuito regulador es ideal para regular con precisión un motor alimentado por corriente continua, una potencia de luz de una lámpara, una pequeña resistencia de calefacción y otras aplicaciones. Este circuito convierte una tensión continua en una serie de impulsos con lo cual el valor de la tensión continua es directamente proporcional a la duración del impulso. Este circuito tiene la importante ventaja de no dar lugar a ninguna pérdida de potencia en el reglaje. Protección contra la sobrecarga y los cortocircuitos. Alimentación: de 8 a 35Vcc • corriente máx. de salida: 6.5A • tensión de entrada: entre 2.5 y 35Vcc



K8004
€ 19,⁹⁰



ALIMENTACIÓN SIMÉTRICA 1A

Alimentación simétrica universal y económica. Conecte sólo un transformador adecuado y monte un disipador de calor. Ideal para p.ej. aplicaciones 'op-amp', amplificadores, etc.

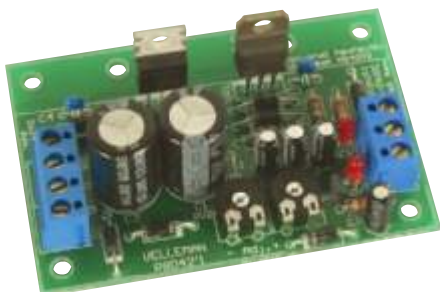

K8042
€ 9,⁹⁰

MÓDULO DE CONTROL PARA LEDS DE POTENCIA DE 1W/3W

Módulo de control para cuatro potentes LEDs de 1W o dos potentes LEDs de 3W. Alto rendimiento gracias al principio de modo de conmutación.



K8071
€ 7,⁹⁰

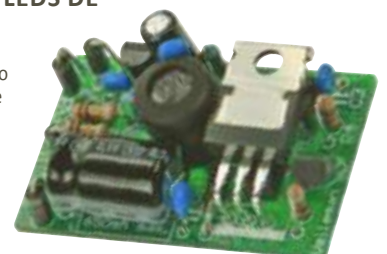



EMISOR POR INFRARROJOS DE 15 CANALES

Compatible con: K6711, K6712, K6713, K8046, K8050, K4100, K4500, MK161, MK163, MK164. 4 direcciones le permiten utilizar varios receptores en el mismo lugar. Alimentación: 3 pilas AAA de 1.5V. Puede mandar hasta 15 canales. Teclado de goma. Indicación del funcionamiento por LED. Compatible con la mayoría de los receptores IR de Velleman.



K8049
€ 34,⁹⁰



RECEPTOR IR DE 15 CANALES

Funciona con K6710, K8049, K8051, K8055, K8056, K6714, K6714-16, K2633, etc.

15 salidas con colector abierto: máx. 50V/50mA. Indicador LED para cada salida. es posible conectar varios sensores (tipo IR38DM). Alcance receptor/emisor: hasta 20m. 4 diferentes modos de funcionamiento: 15 salidas independientes / simulación de botón giratorio de 15 posiciones / simulación de botón giratorio de 8 posiciones y 7 salidas independientes / simulación de 2 botones giratorios independientes de 7 y 8 posiciones. 3 direcciones le permiten usar varios receptores en una habitación.

MANDO A DISTANCIA DE 2 HILOS Y 10 CANALES

Este kit permite controlar hasta 10 diferentes aparatos a distancia gracias a la conexión de 2 cables. Controlado por microprocesador. Las entradas del receptor pueden ser pulsadores, conmutadores o salidas de colectores abiertos. El receptor tiene 10 salidas con colector abierto que permiten controlar relés directamente. Incluye las regletas de conexión para todas las conexiones de entrada y salida. Indicación LED para cada salida. Adecuado para utilizar con otros kits: K8000, K8006,... Puede ser conectado a la placa universal de relés: K6714 o K6714-16. 10 salidas de colector abierto: 50V / 100mA • la distancia entre la parte control y la parte receptora ha sido comprobada hasta 50m

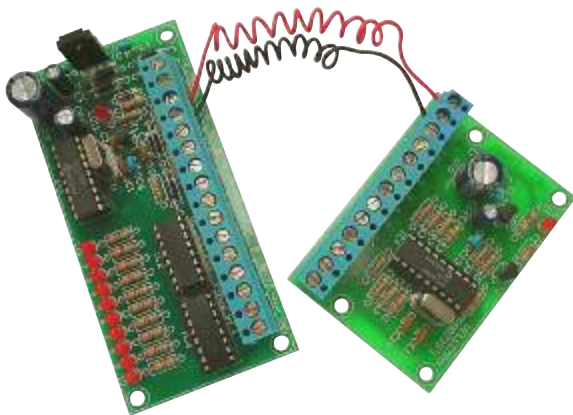

K8023
€ 29,⁹⁰

MANDO A DISTANCIA POR TELÉFONO

No sólo es posible conectar o desconectar hasta tres aparatos por el teléfono, sino también permite comprobar el estado de un conmutador (abierto/cerrado), incluso desde el otro extremo del mundo. Por ejemplo: si está de viaje, puede encender y apagar las luces de vez en cuando, comprobar la alarma o encender la calefacción antes de volver a casa. Una gran ventaja de este circuito es la de saber con sonidos si una salida determinada está activada o desactivada. Cada conmutación está protegida por un código definido por usted mismo y se compone con las teclas del teléfono. Se suministra un relé para una sola salida: 10 A/250 Vca. Respuesta después de 8 ó 3 timbrados (a elegir). Desconexión automática si no se ha introducido el código después de 20 segundos.



K6501
€ 32,⁹⁰



K8050
€ 19,⁹⁰

CONMUTADOR DE PROXIMIDAD ÓPTICO

Active el conmutador al mover la mano o un objeto delante del sensor, activación sin contacto.



K8092
€ 24,⁹⁰

LECTOR DE TARJETAS DE PROXIMIDAD CON INTERFAZ USB

250 tarjetas programables. Con interfaz USB para la gestión de la configuración. Aplicación de gestión para PC gratis. Protocolo completamente documentado, haga su propia aplicación. Es posible entrar tarjetas con una 'mastercard'. Salida de relé (NA/NC): modo 'toggle' o modo de impulsos. Tiempo de impulsos ajustable: de 1 seg. a 47 min. 3 LEDs de estado y zumbador. Se entrega con dos tarjetas. Funciona de forma autónoma.



K8019
€ 34,⁹⁰



CONTROL DE NIVEL DE LÍQUIDOS

Olvidar cerrar el grifo, se sale la lavadora, el nivel de agua del acuario desciende en exceso, el depósito de agua sufre una repentina descarga, se desborda, agua en su sótano, etc. Algunos de estos incidentes son causa de graves daños económicos. Prevenirlos es mejor que remediarlos. Sólo es necesario utilizar un detector de nivel de líquidos. Este circuito multifunción es sencillo de usar en diferentes aplicaciones. Control por LED de nivel de líquido: BAJO, MEDIO, ALTO. Controlador: El relé conmuta automáticamente una bomba o una válvula para llevar el nivel del líquido al nivel deseado. Alarma: si el sensor detecta un nivel demasiado alto o demasiado bajo (regulable), el relé, por ejemplo puede activar un timbre o cualquier otro sistema de alarma.



K2639
€ 14,⁹⁰



CONTROLADOR DE VELOCIDAD

Diseñado para el control de motores de corriente alterna con escobillas de carbón (taladradoras, aspiradoras, ventiladores, etc.). Gran eficacia incluso a bajas revoluciones. Puede utilizarse para tensiones bajas (24V).

La alimentación del circuito y de la carga está separada eléctricamente una de otra. Alimentación: 220-240V

- tensión de salida: 24-240Vca / 5.5A máx.
- posibilidad de ajuste del mínimo de revoluciones • bajo nivel de interferencias • margen de regulación: 5-95%
- caja recomendada: D40 o D40B.

K2636
€ 26,⁹⁰



SENSOR DE TEMPERATURA UNIVERSAL

Rango: -20 ~ +70°C, salida: 0 ~ 20mA bucle de corriente. El sensor ideal para utilizar con nuestra tarjeta interfaz.



K8067
€ 14,⁹⁰

M VM132
€ 19,⁹⁰



CONTADOR 'UP/DOWN' MULTIFUNCIÓN

Muy práctico si se necesita contar personas o partes, llevar la cuenta de los puntos, etc. cuenta o descuenta. Cuenta de impulsos por pulsadores incorporados o exteriores. Modos de visualización: normal u hora (hh:mm y mm:ss). el oscilador incorporado permite medir el cómputo del tiempo. Comparación entre el valor medido y el valor preseleccionado. Diagnóstico automático al encender. Entregado con cable de conexión (20cm). Caja opcional: B8035. Tensión de entrada: 3...12V DC (también apto para un contacto sin tensión) o salida EQUAL: 5Vcc / máx. 50mA o velocidad de cuenta máx.: 200 / seg. (2 / seg. eliminación del rebote (debounce delay)) o cuenta máx.: 4 dígitos (9999 / 23h59m / 59m59s) o alimentación: 9...12Vcc / transformador 2 x 9Vca (tipo: 209005) o consumo: 150mA máx. o dimensiones: 125 x 75mm.

K8035
€ 29,⁹⁰



ECONOMIZADOR DE ENERGÍA / TEMPORIZADOR

El economizador de energía desactiva sus aparatos después de un tiempo preprogramado. El K8075 le permitirá de esa manera ahorrar dinero y aumentar la seguridad. Selección entre 1h, 2h, 4h, 8h o 24h.



K8075
€ 13,⁹⁰



MÓDULO RELÉ MULTIFUNCIÓN (5A)

14 funciones diferentes: temporizadores, conmutación, parpadeo, intervalo, conmutación de forma aleatoria, etc.



K8015
€ 24,⁹⁰



TARJETA RELÉ USB DE 8 CANALES

Tarjeta relé USB. Control manual 'on-board'. DLL para el desarrollo de software.



K8090
€ 48,⁹⁰

M VM8090
€ 89,-



GRABADORA/LOGGER DE 4 CANALES

Graba señales DC o señales lentas durante un largo período de tiempo. Los valores medidos se guardan automáticamente en el disco duro para uso posterior. Gracias a la conexión USB no necesita una alimentación y la instalación es fácil. Las señales se visualizan instantáneamente en la pantalla del PC a través de una pantalla analógica o DVM. Cable USB incluido. Software PC-LAB2000 incluido. Se entrega con caja. Hardware: conexión y alimentación USB. Cuatro canales de entrada para conexión de una señal DC. Impedancia de entrada: 1Mohm. Número máx. de muestreos/segundo: 100. Cuatro rangos de entrada: 3V / 6V / 15V y 30V. Sensibilidad de entrada: 10mV. Precisión del rango 30V: ± 3% de la escala completa. Tensión de entrada máx.: 30Vcc. LED de alimentación y LED de grabación/diagnóstico. Software: visualización de la señal analógica o visualización digital DVM. Grabación simultánea en 4 canales. Memoria mín./máx. para la visualización DVM. De 1 seg. a 1000 seg. Por división. Es posible almacenar y volver a llamar pantallas (todo color) o datos. Opción de grabación automática para las grabaciones de larga duración. Puntos de referencia (marcadores) "on-screen" (en la pantalla) para el tiempo y la tensión. Con DLL para desarrollar su propio software. Exigencias del sistema: PC con sistema operativo Win98SE * o más reciente (no funciona bajo WinNT o Win95). Puerto USB libre. Ratón. Lector CD-ROM.

K8047
€ 39,⁹⁰





► SISTEMAS DE CONTROL A DISTANCIA & DOMÓTICA

TARJETA INTERFACE USB DE EXPERIMENTACIÓN

tarjeta interfaz multifunción para PC con conexión USB que fácil de utilizar. Pulsadores y LED incorporados para todas las entradas y salidas digitales, salidas analógicas y MLI. Pruebe los programas incl. o crea su propia aplicación con la DLL. ¡Excelente valor!



K8055N
€ 36,⁹⁰

INTERFAZ USB - VERSIÓN EXTENDIDA

Esta interfaz tiene en total 33 entradas/salidas con salida analógica/digital y 1 salida PWM. ¡La conexión al ordenador está aislada de manera galvánica!



K8061
€ 99,-

M VM140
€ 129,-

PROGRAMADOR PIC® Y PLACA BOARD DE EXPERIMENTACIÓN

Una herramienta práctica para la programación de microcontroladores PIC™. Se entrega con pulsadores y LED. No es necesario desarrollar hardware, puede concentrarse en el software.



K8048
€ 39,⁹⁰

M VM111
€ 59,-

TARJETA DE MOTOR PASO A PASO DE 1 CANAL CON INTERFAZ USB

Puede controlar el estado de las entradas de contacto seco mientras que el motor está funcionando (p.ej. señal de parada de emergencia, detección de limitador de corriente, etc.).

Programa de prueba incluido. Utilice las entradas del interruptor para probar el motor. Se puede utilizar para cualquier aplicación que necesite un posicionamiento. (p.ej. plotter, impresora, válvulas, automatización, etc.).



K8096
€ 39,⁹⁰

TABLÓN DE MENSAJES PROGRAMABLE DE 8 ENTRADAS CON LCD & INTERFACE EN SERIE

Convierta una aplicación de baja tecnología en una aplicación de alta tecnología con esta pantalla LCD. Reemplace hasta 9 indicadores o lámparas por una pantalla LCD con retroiluminación. Vuelva a recordar mensajes al pulsar un sólo botón. Las entradas aceptan contactos secos, colectores abiertos y niveles lógicos. ¡No se necesitan calificaciones de programación! Guarde hasta 9 mensajes de 16 caracteres en una memoria EEPROM no volátil. 4 modos de operación: 1) visualización simultánea del estado de las entradas. 2) visualización de todas las entradas activas. 3) visualización de una entrada activa con máxima prioridad. 4) visualización de mensajes como si fuera un mensaje rodante. Es posible introducir un mensaje que se visualizará sólo si no está activada ninguna entrada. Es posible transferir los mensajes de un PC o un terminal al K8045. El software para la transmisión de datos está disponible en nuestra página web www.velleman.be. Es posible una transmisión de datos inalámbrica con un módulo RX/TX433 (opcional) entre el PC/terminal y el K8045. Está disponible 1 pulsador para su propia aplicación.



K8045
€ 39,⁹⁰

VELLEMAN PROJECT BOX

Caja Project Box para varias aplicaciones. Utilice esta caja para los kits Velleman o sus propios proyectos. Es posible montar la carcasa en carril DIN o utilizarla de manera autónoma. Es posible bloquear la tapa de conexiones. Agujeros pretaladrados para los indicadores LED.



VPB108
€ 6,⁹⁰





►► KITS ROBOT ELECTRÓNICOS

BRAZO ROBÓTICO

KIT

Descubra el mundo de la robótica gracias al brazo con cinco motores y cinco articulaciones. El brazo está manipulado por mando a distancia.



KSR10
€ 69,-

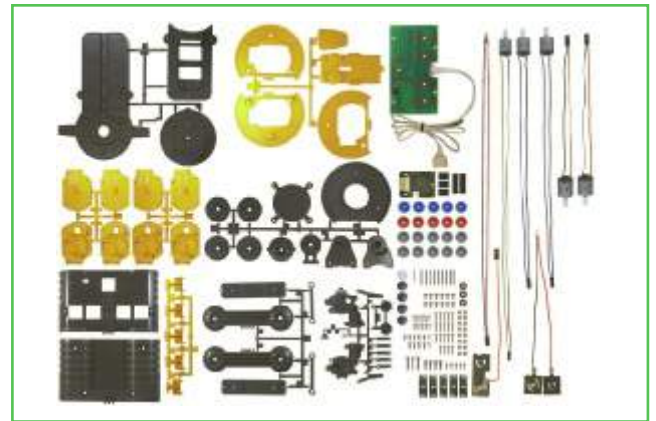

INTERFAZ USB PARA EL BRAZO ROBÓTICO, KSR10



KSR10/USB
€ 55,-



ROBOT 3 EN 1

KIT

¡Monte este robot y descubra de manera agradable el mundo de la electrónica y robótica!

El robot todo terreno 3 en 1 es un robot multifunción con tracción tipo oruga y mando a distancia.



KSR11
€ 66,-





►► KITS

CUBO DE LEDS 3D 5 X 5 X 5

Se puede programar por USB (animación/escenas). Es posible programar sus propios efectos 3D. 4 velocidades de transición. Es posible ajustar la intensidad de luz de cada patrón por separado. ¡No son necesarios los conocimientos de codificación! ¡Buenas habilidades soldador requeridas!

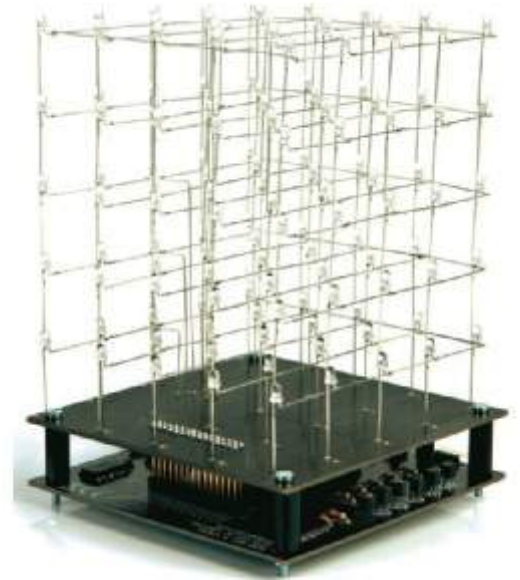

CON LEDS AZULES DE 3MM

CON LEDS BLANCOS DE 3MM



K8018B
€ 59,-



K8018W
€ 48,⁹⁰

TABLÓN DE MENSAJES USB

¡Conecte otra pantalla al ordenador y visualice la información deseada en ella! Incluso si la pantalla principal está desactivada.



K8101
€ 29,⁹⁰



SISTEMA DE ALARMA CASERA CONTROLABLE A DISTANCIA

Es posible almacenar máx. 4 mandos a distancia (FIFO). Función timbre. Pre-alarma incorporada. La alarma queda activa en caso de interrupción del suministro eléctrico.



K8093
€ 24,⁹⁰



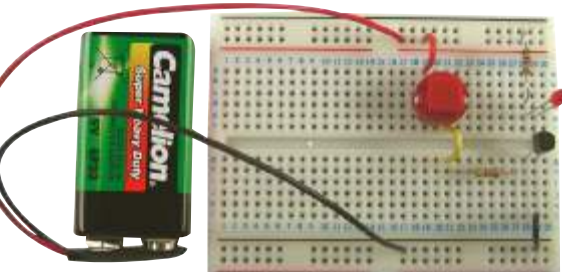

EDU01
€ 14,⁹⁰

▶▶ KITS DE INICIACIÓN

KIT DE EXPERIMENTACIÓN EDUCATIVO CON 10 PROYECTOS

¡Este kit de experimentación educativo con 10 proyectos es la manera ideal para satisfacer todos los deseos de los aficionados principiantes a la electrónica!

Se va aprendiendo de manera segura sin necesidad de soldar mientras está montando. La caja no solo incluye una placa de pruebas, cables y componentes si no también un manual del usuario explícito con figuras que le ayuda a realizar los experimentos como por ejemplo una luz intermitente, una alarma, un interruptor fotosensible, etc. Funciona con una batería de 9V.

KIT DE EXPERIMENTACIÓN SOLAR

La energía solar es una de las fuentes de energía ecológicas y alternativas más importantes. Este kit educativo incluye unos 10 proyectos con respecto a la energía solar. Aprenda todo sobre el futuro de la energía: cómo funciona una placa solar, cómo convertir la luz en energía, montar diferentes proyectos y aprender jugando.

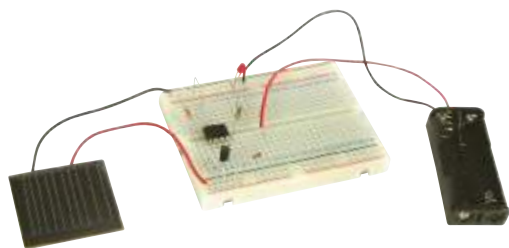

EDU02
€ 19,⁹⁰

KIT EDUCATIVO DE SOLDADURA PARA PRINCIPIANTES

El EDU03 es un juego completo con soldador, herramientas, los componentes adecuados y los circuitos necesarios para crear dos minikits. Ideal para aprender a soldar.

Todo se entrega en una práctica caja de almacenaje.



¡APRENDA A SOLDAR!

EDU03
€ 24,⁹⁰

TUTORIAL USB

¡Primeros pasos en el mundo USB PC! Con este tutorial aprenderá a dominar la comunicación USB con aparatos externos. Ejemplos y tutorial en Microsoft Visual Basic, C++ & C#



EDU05
€ 28,⁹⁰

KIT PARA MANEJAR OSCILOSCOPIOS

Saque el máximo provecho de su osciloscopio digital. El circuito impreso genera unas señales realistas y seguras, que se utilizan para realizar mediciones. Familiarícese con mediciones AC, DC, mediciones de frecuencia, ondas senoidales y ondas cuadradas, rizado y ruido, rectificadores de onda completa y de onda media, osciladores, etc. Todos los ejercicios en este kit se pueden realizar con el osciloscopio portátil de Velleman (HPS140).

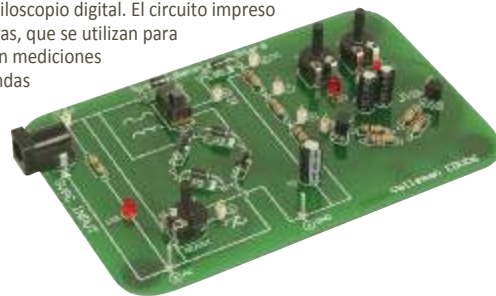

EDU06
€ 22,⁹⁰

KIT EDUCATIVO CON OSCILOSCOPIO - PANTALLA LCD

Monte su propio osciloscopio y aprenda a visualizar las señales. ¡Conozca el significado de las señales! Además del precio bajo, este osciloscopio está equipado con muchas características de los aparatos caros como p.ej. puntos de referencia (marcadores), frecuencia, dB, visualización true RMS, etc. ¡Puede empezar inmediatamente gracias a la selección completamente automática del rango! Observación: Este osciloscopio no es apto para mediciones de tensión de más de 30Vpp.

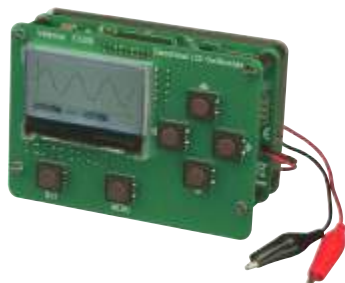

EDU08
€ 59,-

KIT EDUCATIVO CON OSCILOSCOPIO PARA PC

¿Piensa que los osciloscopios son caros y complicados? ¡Eso no vale para este osciloscopio! Monte su propio osciloscopio y utilice el PC para visualizar las mediciones. Es muy fácil instalar este pequeño kit y, además, incluye todas las características de un osciloscopio completo (p.ej. PCSU200 o PCSU1000). El kit se entrega con instrucciones detalladas y puntas de prueba.



EDU09
€ 39,⁹⁰

PROGRAMADOR PIC USB Y PLACA BOARD DE EXPERIMENTACIÓN

¿Quiere dar los primeros pasos en el mundo de la programación de microcontroladores PIC? ¡Esta placa board de experimentación incluye todo lo que necesita! Este tutorial le introducirá en el mundo mágico de la programación de microcontroladores PIC. Más adelante, podrá también utilizar la placa board para programaciones más avanzadas. Utilice gratis el programador PICKit2™ o el software MPLAB® IDE de Microchip®.



EDU10
€ 59,-



►► MÓDULOS

MÓDULO TERMOSTATO

Termostato de panel para uso general. Apto para calefacción y refrigeración (calefacción central, aire acondicionado, incubadora, etc.).



VM148
€ 39,⁹⁰

MÓDULO CONTADOR DIGITAL

Pequeño módulo contador activan una salida al alcanzar un valor programado. Botón de reinicialización automático.



VM147
€ 34,⁹⁰

MÓDULO TERMÓMETRO DIGITAL CON VISUALIZACIÓN MÍN./MÁX.

Pequeño termómetro digital multifunción con LEDs. Guarda las temperaturas mín. y máx. en °C o °F. Alimentación de 9 a 24VCC o de 7 a 17VAC.



VM145
€ 36,⁹⁰

RELOJ DE PANEL CON LEDS PARA UN USO UNIVERSAL

Tiene una salida de alarma y un dispositivo de desactivación de la pantalla para el uso en una coche o con pilas.



VM163
€ 36,⁹⁰

MÓDULO MAGICAL! DIMMER

Es posible instalar el módulo dimmer 'Magical! Dimmer' fácilmente en el cableado eléctrico existente. Máx. 200W. Para lámparas normales y lámparas halógenas de 230V.

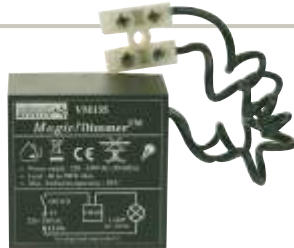

VM135
€ 9,⁹⁰

TARJETA DE RED ETHERNET

CONTROLE LOS 8 RELÉS POR INTERNET.

Utilice sencillamente un cable de red estándar para conectar la tarjeta al enrutador (inalámbrico).

Controle los 8 relés o controle el estado de la entrada, donde quiera que esté. Es posible conectar casi cualquier navegador, incluso dispositivos móviles, a la tarjeta porque se basa en un servidor web. No se necesita instalar software adicional. La tarjeta está equipada con características adicionales como notificaciones por correo electrónico en caso de activación o cambios en la entrada, temporizadores programables para cada salida, etiquetar las salidas, etc.



CON PANTALLA LCD

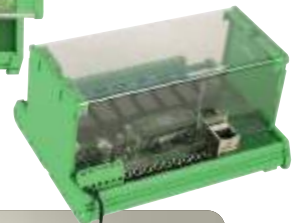

MINI DIMMER

¡Nuestro dimmer más pequeño! Apto para lámparas incandescentes y lámparas halógenas. Carga máx. 200W.

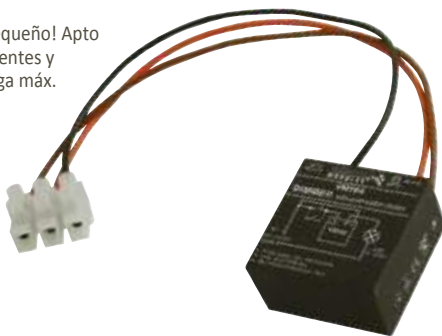

VM164
€ 29,⁹⁰

DIMMER LED RGB PARA CARRIL DIN

Controle el dimmer con 2 botones:

- un botón para ajustar la sensibilidad
- un botón para ajustar la intensidad

Es posible conectar botones en paralelo. Apto para:

- Cintas con LEDs RGB o monocolors 12-24VDC con ánodo común
- armaduras LED 12-24VDC. Corriente de salida máx./canal: 5A.



VM150
€ 49,⁹⁰



VM201
€ 149,-





MÓDULO REPRODUCTOR MP3

Monte su reproductor MP3 o jukebox y crea mensajes de audio, efectos de sonido, anuncios, etc.

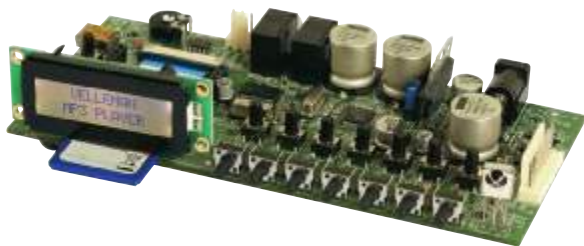

VM8095
€ 109,-

AVISADOR DE LLAMADAS CON SALIDA RELÉ

Conecte el detector en paralelo a la línea telefónica. El potente LED se ilumina si el teléfono suena. Conecte 12VCC para activar la salida relé.

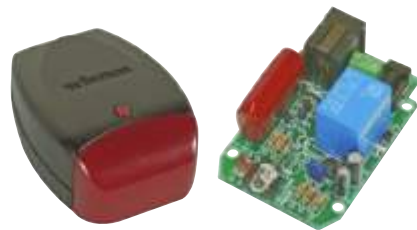

VM144
€ 24,⁹⁰

MÓDULO JUKEBOX MP3

Reproduce los ficheros .mp3 almacenados en una memoria USB o una tarjeta SD.



VM202N
€ 24,⁹⁰

MONITOR PARA BATERÍA DE COCHE 12V

La creación de un kit práctico y simple que no le resultará nada complicado. Váyase tranquilamente de vacaciones y evite las sorpresas desagradables como una batería vacía gracias a este comprobador de baterías.



VM189
€ 9,⁹⁰

TARJETA INTERFACE USB DE EXPERIMENTACIÓN

tarjeta interfaz multifunción para PC con conexión USB que fácil de utilizar. Pulsadores y LED incorporados para todas las entradas y salidas digitales, salidas analógicas y MLI. Pruebe los programas incl. o crea su propia aplicación con la DLL. ¡Excelente valor!



VM110N
€ 65,-

PROGRAMADOR PIC® USB

El PICKit™2 es muy versátil y está equipado con conexiones para muchos tipos de microcontroladores PIC®. También incluye una conexión ICSP para programar su aparato. Es compatible con p.ej MPLAB® IDE (gratis) de Microchip. Visite Microchip.com para aparatos compatibles con PICKit™2. PICKit, PIC y MPLAB son marcas o marcas registradas de Microchip Technology Inc.



VM203
€ 49,⁹⁰

INSIGNIA ANIMADA

Cree sus propias animaciones gráficas en una insignia. Puede guardar 8 animaciones. Se entrega con el software "Movie Editor".

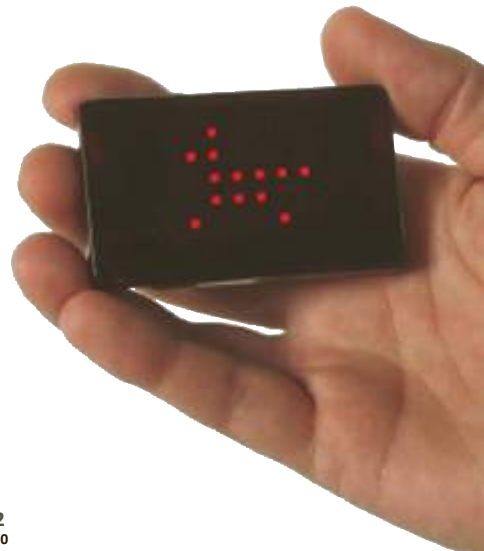

VM112
€ 19,⁹⁰



►► MÓDULOS

RECEPTOR MONOCANAL DE DOBLE SALIDA PARA K8058/VM118R

Una sencilla presión en la tecla del emisor activará dos salidas independientes.



VM119
€ 24,⁹⁰

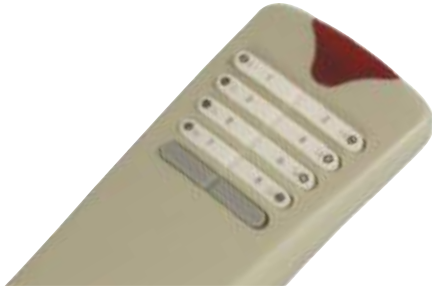

JUEGO CON MANDO A DISTANCIA 4 CANALES RF

MANDO A DISTANCIA PORTÁTIL INCL.

Este módulo tiene 4 salidas relé de 3A que se pueden controlar por separado gracias al mando a distancia de 4 canales VM160T (incl.). Es posible programar los relés en el modo de impulsos (temporización) o en el modo de conmutación.

EL RECEPTOR PUEDE GUARDAR HASTA 31 EMISORES. MÁS DE 4 MILES DE MILLONES DE CÓDIGOS.



VM160
€ 69,-

EMISOR DE SOBREMESA DE 4 CANALES

Este aparato tiene las mismas características que el VM160T.



VM160DT
€ 69,-

EMISOR IR DE 4 CANALES UNIVERSAL PARA LOS KITS DE VELLEMAN

Soporta los siguientes productos de Velleman: VM9095: módulo reproductor MP3, K8095: kit de montaje reproductor MP3, K8050: receptor IR de 15 canales, MK161: receptor IR de 2 canales, VM122: receptor IR de 15 canales, VM192IR: controlador de colores RGB / dimmer con mando a distancia IR.



VM191
€ 24,⁹⁰

EMISOR DE 4 CANALES ADICIONALES PARA VM160

Mando a distancia portátil con codificación automática. ¡4 canales al alcance de la mano!



VM160T
€ 29,⁹⁰

EMISOR DE 2 CANALES CON LUZ LED

¡Linterna de bolsillo con LEDs y emisor de 2 canales en un solo aparato! Compatible con diferentes receptores Velleman: VM109, VM130, VM151, VM152, VM162, K8057, etc.

Compacto. LED potente. Genera un código único de 32 bits. ¡Linterna con LED: momentáneo o activado/desactivado, desactivación automática después de 4.5 min. Más de 1.000.000.000 códigos únicos. Por razones de seguridad es posible cambiar el código. Indicador LED de transmisión.



VM166T
€ 24,⁹⁰



MINI INTERFAZ USB

¡Pequeña tarjeta de interfaz I/O alimentada por USB! Añade una interfaz USB a su aparato existente. Esta tarjeta incorpora un total de 15 entradas/salidas (entradas analógicas, entradas/salidas digitales y salidas PWM). Es posible extender el número de entradas y salidas al conectar dos tarjetas a los puertos USB. Están programados todos los mandos de comunicación en la biblioteca de enlaces dinámicos (DLL).

VM167
€ 39,⁹⁰



TEMPORIZADOR ARRANQUE/PARADA (1 SEG. - 60H)

Gran ajuste de tiempo. Fácil de programar. Animación por LEDs durante la cuenta atrás. Teclas START-STOP incorporadas. No es posible reactivarlo. Es posible un disparador de encendido. Las entradas con amortiguación y protegida contra rebotes, impiden la activación indebida. Es posible un montaje en el panel frontal.



VM141
€ 20,⁹⁰

MÓDULO PARA AHORRAR ENERGÍA

¿Se suele olvidar de apagar la luz o algún aparato? Con este módulo, no debe preocuparse más; Apagará siempre la luz o su aparato automáticamente. ¡Instálelo simplemente entre el cableado y está listo! Es posible seleccionar entre varios temporizadores. Desactiva automáticamente la luz o un aparato. Es posible seleccionar diferentes temporizadores. Indicador LED para la alimentación / temporizador. Fácil instalación. Tensión de entrada: de 110 a 230VAC. Potencia máx.: 500W (250W carga inductiva) Temporizadores: 1h, 2h, 4h o 8h. Dimensiones: 80 x 70 x 25mm.

VM133
€ 24,⁹⁰



TARJETA RELÉ DE 8 CANALES

El objetivo de esta tarjeta relé es convertir las salidas o contactos electrónicos en contactos relés. Esto resulta en una división práctica entre la carga y el circuito de alimentación. Ideal para utilizar con nuestra tarjeta interface para ordenador VM110 o el receptor infrarrojo VM122. La tarjeta está equipada con conectores de entrada y salida de calidad superior.



VM129
€ 65,-

MINI MÓDULO DE APLICACIÓN PIC™-PLC

Crea su propia aplicación sin preocuparse del hardware. El módulo está equipado con 4 entradas, 5 salidas, un LED y un zumbador.

VM142
€ 29,⁹⁰

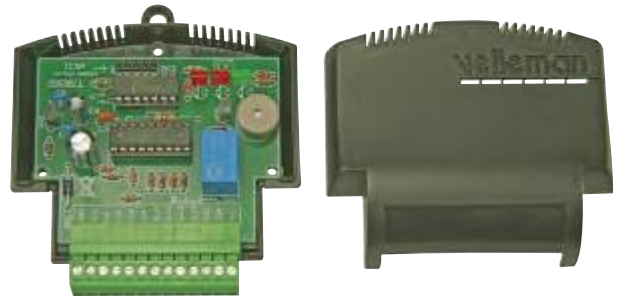

SHIELD OSCILOSCOPIO Y ANALIZADOR LÓGICO PARA RASPBERRY PI

¿Usted tiene una Raspberry Pi? ¡Añada este shield y tendrá también un osciloscopio digital de memoria! Está equipado con todas las características estándar de un osciloscopio y se entrega con el código fuente de la aplicación para que pueda desarrollar sus propias aplicaciones. Además incluye también un analizador lógico de 10 canales, un instrumento muy práctico para medir señales digitales.



VM205
€ 44,⁹⁰

TEMPORIZADOR UNIVERSAL CON INTERFAZ USB

El primer temporizador universal.

2 razones por qué el temporizador es verdaderamente universal:

1. Soporta muchos modos de funcionamiento.
2. Es posible adaptar los modos y las temporizaciones incorporados con el software incluido.

VM206

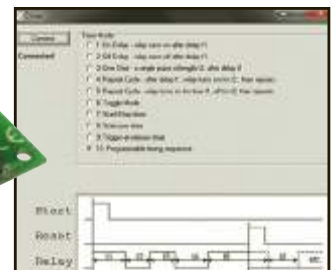



▶▶ LEDS

CAJA NEGRA



referencia	tensión	color
12VBFG	12VDC	verde intermitente
12VBFR	12VDC	rojo intermitente
12VBFY	12VDC	amarillo intermitente
12VBG	12VDC	verde
12VBR	12VDC	rojo
12VBY	12VDC	amarillo
24VBG	24VDC	verde
24VBR	24VDC	rojo
24VBY	24VDC	amarillo

CAJA DE CROMO



referencia	tensión	color
12VCFG	12VDC	verde intermitente
12VCFR	12VDC	rojo intermitente
12VCG	12VDC	verde
12VCR	12VDC	rojo
12VCY	12VDC	amarillo
24VCG	24VDC	verde
24VCR	24VDC	rojo
24VCY	24VDC	amarillo

CAJA RESISTENTE AL AGUA



referencia	tensión	color
12VTRFR	12V	rojo intermitente
12VTG	12V	verde
12VTR	12V	rojo

MINI BOMBILLA



referencia	Ø	tensión	corriente
LAMPMP30680	3mm	6V	80mA
LAMPMP30860	3mm	8V	60mA
LAMPMP31260	3mm	12V	60mA
LAMPMP31465	3mm	14V	65mA
LAMPMP40650	4mm	6V	50mA
LAMPMP40860	4mm	8V	60mA
LAMPMP41290	4mm	12V	90mA
LAMPMP41465	4mm	14V	65mA

LEDS DE ALTA POTENCIA

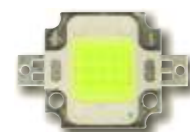
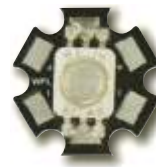
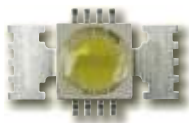

referencia	color	flujo luminoso	longitud de onda dominante	ángulo de visión	resistencia térmica	corriente / tensión directa	dissipación de potencia	temperatura [T]
L-HP1BN	azul	16lm	465nm	140°	16°C/W	0.35A / 3.2V	1.6W	máx. 125°C
L-HP1PWN1	blanco puro	80lm	-	90°	16°C/W	0.35A / 3.2V	1.6W	máx. 125°C
L-HP1RN	rojo	27lm	625nm	90°	48°C/W	0.35A / 2.0V	1.6W	máx. 125°C
L-HP1WW	blanco cálido	70lm	-	140°	16°C/W	0.35A / 3.2V	1.6W	máx. 125°C
L-HP3BN	azul	36lm	465nm	110°	48°C/W	1A / 3.5V	1.6W	máx. 125°C
L-HP3GN	verde	170lm	520nm	140°	48°C/W	1A / 3.5V	4.8W	máx. 125°C
L-HP3PWN	blanco puro	170lm	- nm	110°	48°C/W	1A / 3.5V	4W	máx. 125°C
L-HP3RGB	RGB	red (36 lm), green (60 lm) and blue (12 lm)	- nm	140°	48°C/W	350mA / red (2.2V), green (3.3V), blue (3.3V)	3W (red, green and blue)	-
L-HP3RN2	rojo	80lm	625nm	110°	48°C/W	1A / 2.0V	4.8W	máx. 125°C
L-HP3WW	blanco cálido	130lm	- nm	110°	48°C/W	1A / 3.5V	4W	máx. 125°C
L-HP3YN	ámbar	36lm	590nm	90°	48°C/W	1A / 2.2V	4.8W	máx. 125°C
L-H10CW	blanco frío	900lm	-	120°	12 °C/W	9-11 V	-	máx. 60°C
L-H10WW	blanco cálido	810lm	-	120°	12 °C/W	9-11 V	-	máx. 60°C
L-H30CW	blanco frío	3150 lm	-	120°	12 °C/W	30-36 V	-	máx. 60°C
L-H30RGB	RGB	rood (450 lm), groen (650 lm), blauw (150 lm)	-	120°	12 °C/W	rood (20-25 V), groen (30-36 V), blauw (30-36 V)	-	máx. 60°C
L-H30WW	blanco cálido	3000 lm	-	120°	12 °C/W	30-36 V	-	máx. 60°C
L-H3CW	blanco frío	230lm	-	120°	12 °C/W	3.5 - 4.5 V	-	máx. 60°C
L-H3RGB	RGB	rood (50 lm), groen (70 lm), blauw (15 lm)	-	120°	12 °C/W	rood (2 - 2.6 V), groen (3.2 - 3.8 V), blauw (3.2 - 3.8 V)	-	máx. 60°C
L-H3WW	blanco cálido	210lm	-	120°	12 °C/W	3.5 - 4.5 V	-	máx. 60°C



SOPORTES DE LED



SOPORTE DE LED Ø3MM
LAMPHOLD



PARA LED 3MM (2UDS.)
CLIP3



PARA LED 8MM (1 UNIDAD)
CLIP8



PARA LED 3MM (1 UNIDAD)
CLIP3/1



PARA LED 5MM - REFLEXIÓN CONVEXA
RTF5010



SOPORTE DE LED Ø5MM
LAMPHOLDB



PARA LED 5MM (2UDS.)
CLIP5



PARA LED 10MM (1 UNIDAD)
CLIP10



PARA LED 5MM (1 UNIDAD)
CLIP5/1



PARA LED 5MM - REFLEXIÓN CÓNCAVA
RTF5020



Los LEDs se caracterizan por una caída de tensión específica (V_n) (por ejemplo 1,7 V) y una corriente específica para una intensidad máxima (I_n) (por ejemplo 5mA, por consiguiente 0,005 A). Si tenemos en consideración los datos del fabricante, es fácil calcular la resistencia (indispensable) que se debe poner en serie con estos LEDs para asegurar el buen funcionamiento con una alimentación (V_a) (por ejemplo una pila de 9V).

LA RESISTENCIA $R = (V_a - V_n) / I_n$.

Ejemplo: $(9\text{ V} - 1,7\text{ V}) / (0,005\text{ A}) = 1460\text{ ohm}$.

Visto que las potencias de las resistencias están normalizadas, es importante seleccionar el valor superior más cercano (en este caso 1,5 k ohm).

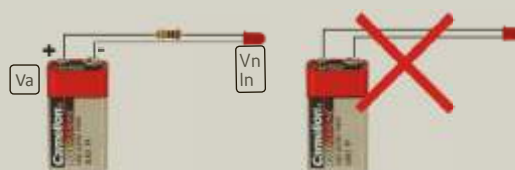

¡Ojo!: No es posible conectar un diodo de cualquier manera. Conecte la pata más larga al lado positivo de la alimentación y la otra pata al lado negativo.

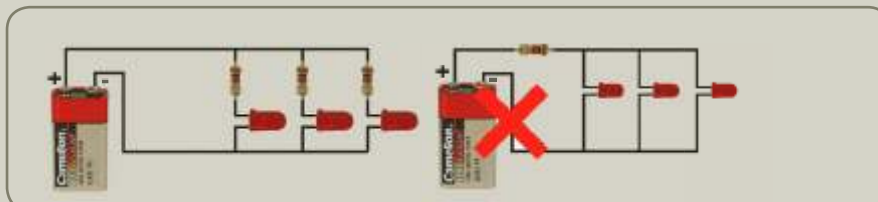
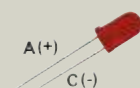

La fórmula previamente mencionada vale también si quiere conectar varios LEDs en serie.

Si estos LEDs tienen una caída de tensión V_{n1} , V_{n2} y V_{n3} (por ejemplo $3 \times 1,7\text{ V}$), la corriente es I_n (por ejemplo 5 mA, por consiguiente 0,005 A) y la alimentación es una tensión (V_a) (por ejemplo una pila de 9V),

LA RESISTENCIA ES $R = (V_a - V_{n1} - V_{n2} - V_{n3}) / I_n$

Ejemplo: $(9\text{ V} - 1,7\text{ V} - 1,7\text{ V} - 1,7\text{ V}) / (0,005\text{ A}) = 780\text{ ohm}$ (valor normalizado = 820 ohm).

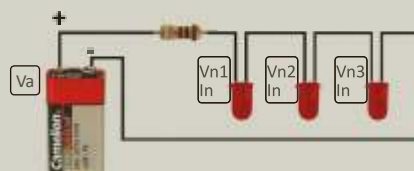

LEDS

1.8MM

DIFUSO

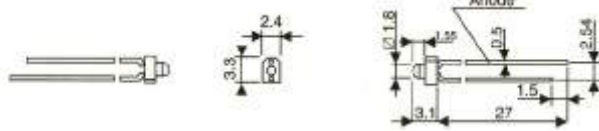

referencia	longitud de la onda	color de la caja	intensidad luminosa (If = 10mA)	ángulo de visión
L-2060ED	625nm	naranja difuso	12.5 - 32mcd	70°
L-2060GD	565nm	verde difuso	2 - 5mcd	70°
L-2060HD	700nm	rojo difuso	0.8 - 2mcd	70°
L-2060ID	625nm	rojo difuso	12.5 - 32mcd	70°
L-2060YD	590nm	amarillo difuso	2 - 5mcd	70°

3 MM

LEDS ESTÁNDAR

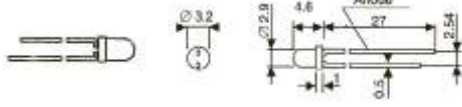

referencia	longitud de la onda	color de la caja	intensidad luminosa (If = 10mA)	ángulo de visión
L-7104GT	568nm	verde traslúcido	18-60mcd	34°
L-7104IT	625nm	rojo traslúcido	32 - 125mcd	34°
L-7104YT	588nm	amarillo traslúcido	8-30mcd	34°
L-7104EC	625nm	rojo traslúcido	18-60mcd	34°
L-7104GC	568nm	verde traslúcido	18-60mcd	34°
L-7104SRC-E	640nm	rojo traslúcido	650-800mcd	34°
L-7104SYC	588nm	amarillo traslúcido	208-700mcd	34°
L-7104YC	588nm	amarillo traslúcido	8-30mcd	34°

3 MM

LEDS ECONÓMICOS DE ALTA INTENSIDAD

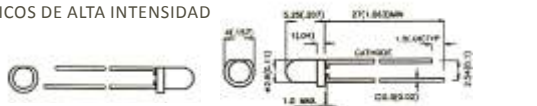

referencia	longitud de la onda	color de emisión	intensidad luminosa (If=10mA)	ángulo de visión
L-3BC	475nm	azul	2200	25°
L-3GBC	505nm	verde azul	6300	25°
L-3GC	525nm	verde	6300	25°
L-3OC	610nm	naranja	2200	25°
L-3UVC	415nm	UV	-	25°
L-3YAC	595nm	amarillo ámbar	3700	25°
L-3WCN/1	-	wit	6300	25°

3 MM

ALTA INTENSIDAD

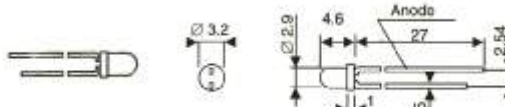

referencia	longitud de la onda	color de la caja	intensidad luminosa (If = 10mA)	ángulo de visión
L-7104ED	625nm	naranja difuso	8-20mcd	40°
L-7104GD	568nm	verde difuso	8-20mcd	40°
L-7104ID	625nm	rojo difuso	1.25 - 5mcd	40°
L-7104SRD-D	640nm	rojo difuso	180-250mcd	30°
L-7104SRD-F	640nm	rojo difuso	480-600mcd	60°
L-7104SYD	588nm	amarillo difuso	180-600mcd	30°
L-7104YD	588nm	amarillo difuso	5-20mcd	30°

3 MM

BAJA CORRIENTE

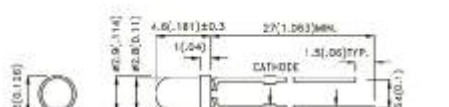

referencia	longitud de la onda	color de la caja	intensidad luminosa (If = 20mA)	ángulo de visión
L-7104LGD	568nm	verde difuso	0.7-2mcd	40°
L-7104LID	625nm	rojo difuso	0.7/3mcd	40°
L-7104LSRD	640nm	rojo difuso	8-20mcd	40°
L-7104LYD	588	amarillo difuso	0.7/1.5mcd	40°

3 MM

LEDS BICOLORES/BIPOLARES DIFUSOS



referencia	caja	longitud de la onda	longitud de la onda	color de la caja	intensidad luminosa (If = 20mA)	intensidad luminosa (If = 20mA)	ángulo de visión
L-937EGW	3mm	625nm	565nm	blanco difuso	8-40mcd	8-40mcd	60°
L-937EYW	3mm	625nm	590nm	blanco difuso	8-40mcd	5-20mcd	60°
L-937GYW	3mm	565nm	590nm	blanco difuso	8-40mcd	5-20mcd	60°

3 MM

LEDS INTERMITENTES DIFUSOS

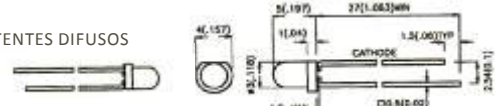

referencia	longitud de la onda	color de la caja	intensidad luminosa (If = 3V)	ángulo de visión
L-368GD	565nm	verde difuso	5 - 32mcd	60°
L-368ID	625nm	rojo difuso	12.5 - 32mcd	60°
L-368YD	590nm	amarillo difuso	5 - 20mcd	60°

3 MM

LEDS PLANOS DIFUSOS

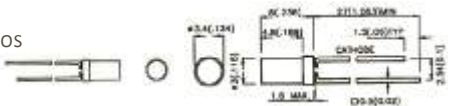

referencia	longitud de la onda	color de la caja	intensidad luminosa (If = 10mA)	ángulo de visión
L-424GDT	565nm	verde difuso	1.25 - 8mcd	100°
L-424IDT	625nm	rojo difuso	3.2 - 12.5mcd	100°
L-424YDT	590nm	amarillo difuso	1.25 - 8mcd	100°

3 MM

LEDS DIFUSOS

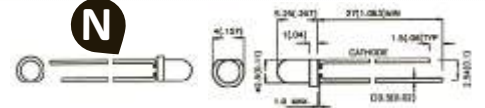

referencia	longitud de la onda	color de la caja	intensidad luminosa (If = 10mA)	ángulo de visión
LED3GLN	565nm	verde difuso	20mcd	60°
LED3RLN	700nm	rojo difuso	8mcd	60°
LED3YLN	590nm	amarillo difuso	15mcd	60°

5 MM

LEDS ESTÁNDAR

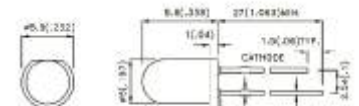

referencia	longitud de la onda	color de la caja	intensidad luminosa (If = 10mA)	ángulo de visión
L-7113EC	625nm	rojo	28-80mcd	20°
L-7113GC	568nm	verde	18-60mcd	30°
L-7113MBC	430nm	azul	40-80mcd	16°
L-7113SGC	568nm	verde	70-200mcd	30°
L-7113SRC-DU	625nm	rojo	900-1100mcd	20°
L-7113SRC-DV	625nm	rojo	1200-1400mcd	20°
L-7113SYC	588nm	amarillo	650-2000mcd	20°
L-7113YC	588nm	amarillo	18-40mcd	20°

5 MM

ALTA INTENSIDAD

referencia	longitud de la onda	color de la caja	intensidad luminosa (If = 10mA)	ángulo de visión
L-7113ED	625nm	naranja difuso	8-25mcd	30°
L-7113GD	568nm	verde difuso	5-20mcd	30°
L-7113HD	700nm	rojo difuso	1.3/3mcd	40°
L-7113ID	625nm	rojo difuso	8-45mcd	30°
L-7113MBDL	466nm	azul difuso	36-90mcd	20°
L-7113ND	610nm	naranja difuso	12-30mcd	30°
L-7113SD	555nm	verde difuso	18-40mcd	30°
L-7113SRD-D	640nm	rojo difuso	180-250mcd	30°
L-7113SRD-E	640nm	rojo difuso	280-400mcd	30°
L-7113SRD-F	640nm	rojo difuso	480-600mcd	30°
L-7113SYD	588	amarillo difuso	180-600mcd	30°
L-7113YD	588	amarillo difuso	5-20mcd	30°

▶▶ LEDS

5 MM

LEDS ECONÓMICOS DE ALTA INTENSIDAD



referencia	longitud de la onda	color de la caja	intensidad luminosa (If=20mA)	ángulo de visión
L-5BCW	465-475nm	azul	460	100°
L-5GBCW	495-505nm	verde azul	780	100°
L-5OCW	600-610nm	naranja	210	100°
L-5RCW	620-630nm	rojo	460	100°
L-5UVCW	405-415nm	UV	-	100°
L-5WCW	-	transparente	1700	100°
L-5YACW	585-595nm	amarillo ámbar	600	100°
L-5BC	465-475nm	azul	6300	15°
L-5GC	515-525nm	verde	18000	15°
L-5OC	600-610nm	naranja	3700mcd	15°
L-5UVC	405-415nm	UV	-	15°
L-5WCN/4N	-	transparente	14000mcd (If=20mA)	15°
L-5WCN/5	465nm	transparente	20000mcd (If=20mA)	20°
L-5YAC	585-595nm	amarillo ámbar	8200	15°
L-5WDN/1	-	transparente	780	90°

5 MM

BAJA CORRIENTE

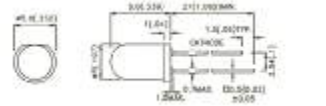

referencia	longitud de la onda	color de la caja	intensidad luminosa (If=20mA)	ángulo de visión
L-7113LGD	568nm	verde difuso	0.7-2mcd	30°
L-7113LID	625nm	rojo difuso	0.7-5mcd	30°
L-7113LSRD	640nm	rojo difuso	8-20mcd	30°
L-7113LYD	588	amarillo difuso	0.7-2mcd	30°

5 MM

LEDS INFRARROJOS



referencia	longitud de la onda	color de la caja	intensidad luminosa (If=20mA)	ángulo de visión (intensidad lmn) luminosa perdida
L-7113F3BT	940nm	azul traslúcido	4 - 20mcd	20°

5 MM

RGB



referencia	longitud de la onda	color de la caja	intensidad luminosa
LED5RGB	625µm (rojo), 520µm (verde), 470µm (azul)	RGB	160mcd (rojo), 2800mcd (verde), 1300mcd (azul) (If=20mA)

5 MM

LEDS BICOLORES/BIPOLARES DIFUSOS

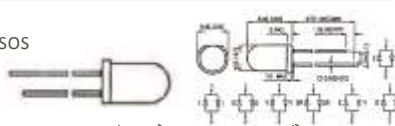

referencia	color de emisión + material	color de emisión + material	longitud de la onda
L-57EGW	GaAsP/GaP	verde	625nm
L-57EYW	GaAsP/GaP	amarillo	625nm
L-57GYW	GaP	amarillo	565nm
L-59EGW	GaAsP/GaP	verde	625nm
L-59GYW	GaP	verde - amarillo	565nm
L-59SRKSGC	GaAlAs	rojo - verde	660nm

DISPLAYS DE 1 DÍGITO 57MM (ÁNODO COMÚN)

referencia	intensidad luminosa (If=10mA)	color
SA23-12EWA	5600 - 14000 mcd	rojo
SA23-12GWA	3600 - 9000 mcd	verde
SA23-12SRWA	14000 - 31000 mcd	súper-rojo
SA23-12YWA	3600 - 9000 mcd	amarillo

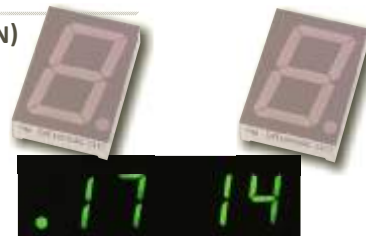

DISPLAYS DE 1 DÍGITO 13MM (ÁNODO COMÚN)

referencia	intensidad luminosa (If=10mA)	color
SA52-11EWA	2200 - 5600mcd	rojo
SA52-11GWA	2200 - 5600mcd	verde
SA52-11SRWA	5600 - 21000mcd	súper-rojo
SA52-11YWA	2200 - 5600mcd	amarillo

5 MM LEDS INTERMITENTES DIFUSOS

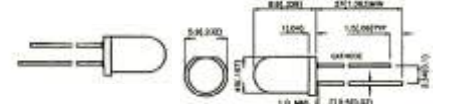

referencia	longitud de la onda	color de la caja	intensidad luminosa (If=9V)	ángulo de visión
L-56BGD	565nm	verde difuso	5 - 32mcd	60°
L-56BID	625nm	rojo difuso	20 - 80mcd	60°
L-56BYD	590nm	amarillo difuso	5 - 32mcd	60°

5 MM

RESISTENCIA

referencia	longitud de la onda	color de la caja	intensidad luminosa (If=10mA)	ángulo de visión
L-7113GD-12V	568nm	verde difuso	8 - 20mcd	30°
L-7113ID-12V	625nm	rojo difuso	12 - 30mcd	30°
L-7113YD-12V	588nm	amarillo difuso	5 - 20mcd	30°

5 MM

LED DE BAJO COSTE - DIFUSO



referencia	longitud de la onda	color de la caja	intensidad luminosa (If=20mA)	ángulo de visión
LED5GLN	565nm	verde difuso	20mcd	60°
LED5RLN	700nm	rojo difuso	8mcd	60°
LED5YLN	590nm	amarillo difuso	15mcd	60°

8 MM

LEDS ESTÁNDAR



referencia	longitud de la onda	color de la caja	intensidad luminosa (If=10mA)	ángulo de visión
L-793GD	565nm	verde difuso	20 - 70mcd	50°
L-793ID	625nm	rojo difuso	20 - 100mcd	50°
L-793YD	590nm	amarillo difuso	20 - 70mcd	50°

8 MM

ALTA INTENSIDAD

referencia	longitud de la onda	color de la caja	intensidad luminosa (If=10mA)	ángulo de visión
L-793GHC	565nm	verde	200 - 300mcd	40°
L-793RHC-B	660nm	rojo	500 - 1000mcd	40°

10 MM

LEDS ESTÁNDAR



referencia	longitud de la onda	color de la caja	intensidad luminosa (If=20mA)	ángulo de visión
L-813GD	565nm	verde difuso	20 - 70mcd	50°
L-813ID	625nm	rojo difuso	20 - 100mcd	50°
L-813YD	590nm	amarillo difuso	20 - 70mcd	50°

LED PARA MONTAJE SUPERFICIAL 3 X 1.3MM

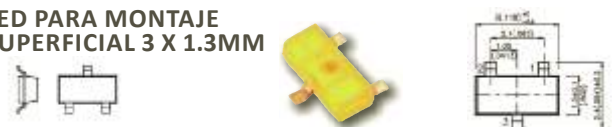

referencia	longitud de la onda	color de la caja	intensidad luminosa (If=20mA)	ángulo de visión
KM-23HD	700nm	rojo difuso	0.5 - 1.25mcd	140°
KM-23SGD	565nm	verde difuso	8 - 32mcd	140°
KM-23SRD	640nm	rojo difuso	36 - 70mcd	140°
KM-23YD	590nm	amarillo difuso	5 - 12.5mcd	140°

▶▶ INTERRUPTORES & CONMUTADORES

INTERRUPTORES DE PALANCA

SPDT
Capacidad de ruptura:
5A / 120Vca

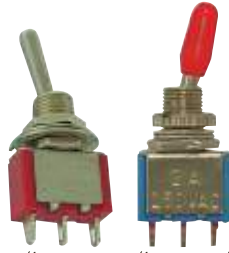

referencia	posiciones	posiciones	posiciones	observación
8013	ON	NONE	ON	-
8013A	ON	NONE	(ON)	-
8013AC	ON	NONE	(ON)	tipo CI
8013C	on	NONE	ON	tipo CI
8014	ON	OFF	ON	-
8014A	(ON)	OFF	(ON)	-
8014AC	(ON)	OFF	(ON)	tipo CI
8014B	ON	OFF	(ON)	-
8014BC	ON	OFF	(ON)	tipo CI
8014C	ON	OFF	ON	tipo CI

DPDT
Capacidad de ruptura:
5A / 120Vca

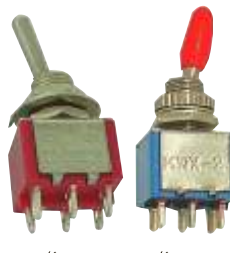

referencia	posiciones	posiciones	posiciones	observación
8011	ON	NONE	ON	-
8011A	ON	NONE	(ON)	-
8011AC	ON	NONE	(ON)	tipo CI
8011C	ON	NONE	ON	tipo CI
8012A	(ON)	OFF	(ON)	-
8012AC	(ON)	OFF	(ON)	tipo CI
8012B	ON	OFF	(ON)	-
8012BC	ON	OFF	(ON)	tipo CI
8012I	ON	OFF	ON	-
8012IC	ON	OFF	ON	tipo CI

INTERRUPTORES DE PALANCA - MAXI

INTERRUPTORES SPDT
10A / 250V SPDT



referencia	valores	placa indicadora
JS-510B	10A / 250V	*
JS-510BLC	10A/250V	E5
JS-510C	10A / 250V	-
JS-510CLC	10A/250V	E5
JS-510G	10A / 250V	-
JS-510GLC	10A/250V	E5

5A / 250V DPDT



referencia	valores	placa indicadora
JS-509B	5A / 250V	*
JS-509C	5A / 250V	**

3PDT

Capacidad de ruptura:
5A / 120Vca



referencia	posiciones	posiciones	posiciones	observación
8301	ON	NONE	ON	-
8305	ON	OFF	ON	-

4PDT

Capacidad de ruptura:
5A / 120Vca



referencia	posiciones	posiciones	posiciones	observación
8401	ON	NONE	ON	-
8405	ON	OFF	ON	-

INTERRUPTORES DPDT

5A / 250V SPDT



referencia	valores	placa indicadora
JS-508TB	5A / 250V	*

INTERRUPTORES DE PALANCA SUBMINIATURA

SPDT. Capacidad de ruptura:
3A / 120Vca



referencia	posiciones	posiciones	posiciones	observación
TS-4	ON	NONE	ON	-
TS-4A	ON	OFF	ON	-
TS-4AE	ON	OFF	ON	sin rosca
TS-4B	ON	NONE	(ON)	-
TS-4BE	ON	NONE	(ON)	para placa de circuito impreso / sin rosca
TS-4C	ON	NONE	ON	tipo CI / sin rosca
TS-4CE	ON	NONE	ON	tipo CI / sin rosca

DPDT. Capacidad de ruptura:
3A / 120Vca



referencia	posiciones	posiciones	posiciones	observación
TS-5	ON	NONE	ON	-
TS-5A	ON	OFF	ON	-
TS-5AE	ON	OFF	ON	tipo CI / sin rosca
TS-5B	ON	NONE	(ON)	-
TS-5E	ON	NONE	ON	tipo CI / sin rosca

10A / 250V DPDT



referencia	valores	placa indicadora
JS-511B	10A / 250V	*
JS-511BLC	10A/250V	E5
JS-511C	10A / 250V	-
JS-511CLC	10A/250V	E5
JS-511G	10A / 250V	**
JS-511GLC	10A/250V	E5

PULSADORES SUBMINIATURA

SPDT



DPDT



SPDT HORIZONTALES



SPST VERTICALES

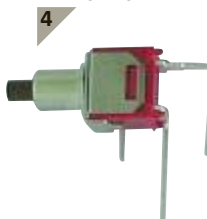

SPDT VERTICALES

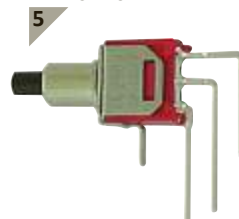

referencia	figura	posiciones	posiciones	observación
TS-21	1	OFF	(ON)	-
TS-21C	1	OFF	(ON)	tipo PCB, sin rosca
TS-22	2	ON	(ON)	-
TS-21A	3	OFF	(ON)	-
TS-21B	4	OFF	(ON)	-
TS-22A	3	ON	(ON)	-
TS-22B	5	ON	(ON)	-

CAPUCHÓN DE GOMA

E1



E5



E2



►► INTERRUPTORES & CONMUTADORES

PULSADORES CON CONTACTO MOMENTÁNEO

SPDT
1A / 120Vca

referencia	posiciónes	observación
8701	ON	(ON)



DPDT
1A / 120Vca

referencia	posiciónes	observación
8702	ON	(ON)



CAPUCHONES

BOTÓN PARA PULSADOR - NEGRO Ø5MM

CV2



BOTÓN PARA PULSADOR - NEGRO Ø9MM

CV3



INTERRUPTORES DE POTENCIA BASCULANTES

SPDT: 5A / 250V

referencia	tecla	observación
R1933A	negra	punto blanco
R1933B	negra	-
R1933C	negra	-
R1933E	roja	con LED rojo de 2V
R1933F	negra	I / O / II



DPDT: 5A / 250V

referencia	tecla	observación
R1944A	roja	con piloto indicador rojo
R1944B	negra	I / O
R1944B/R	roja	-
R1944C	roja	con piloto indicador rojo
R1944C/A	ámbar	con piloto indicador ámbar
R1944C/G	verde	con piloto indicador verde



SPDT: 5A / 250V, 10A / 125V

referencia	tecla	observación
R1945B	negra	I/O
R1945C	roja	con piloto indicador rojo
R1945D	negro	I/O/II



SPDT: 5A / 250V, 10A / 125V

referencia	tecla	observación
R1945A	roja	con LED rojo de 2V
R1945A/A	ámbar	con LED ámbar de 2V



DPDT: 5A / 250V, 10A / 125V

referencia	observación
R1966B	tecla negra



SPDT: 6A / 250V

referencia	tecla	observación
R1940B	negra	I/O
R907	roja	punto blanco

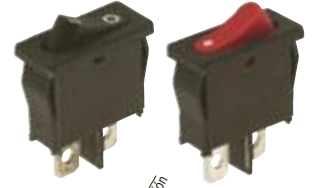

DPDT: 10A / 250V,
16A / 125V

referencia	tecla	observación
R900	roja	con piloto indicador rojo



DPDT: 10A / 250V,
16A / 125V

referencia	observación
R903A	beige I/O
R902B	roja I/O
R906C	negra I/O/II
R905B	negra -
R905B/R	rojo -



SPDT: 10A / 250V,
16A / 125V

referencia	tecla	observación
R901A	roja	con piloto indicador rojo
R901B	roja	-



SPST: 10A / 250V, 16A / 125V

referencia	tipo	tecla	observación
R902	ON-OFF SPST	roja	con piloto indicador rojo
R902/A	ON-OFF SPST	ámbar	con piloto indicador ámbar
R902/AN	ON-OFF SPST	ámbar	-
R902/G	ON-OFF SPST	verde	con piloto indicador rojo

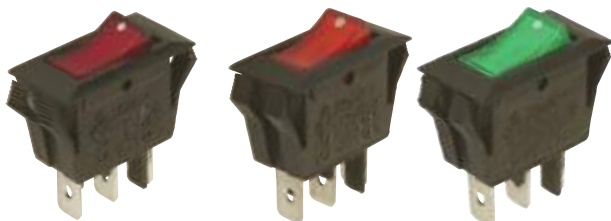

DPST: 10A / 250V, 16A / 125V

referencia	tipo	tecla	observación
R905A	ON-OFF DPST	negra	I/O
R906	ON-OFF DPST	roja	con piloto indicador rojo
R906/A	ON-OFF DPST	ámbar	con piloto indicador ámbar
R906/G	ON-OFF DPST	verde	con piloto indicador verde
R906AWP	ON-OFF DPST	naranja	I/O - a prueba de salpicaduras
R906BWP	ON-OFF DPST	negra	I/O - a prueba de salpicaduras



►► INTERRUPTORES & CONMUTADORES

PULSADORES

SPDT: 1A / 250V

referencia	tipo	color captación
R1820B	off-(on)	rojo
R1820B/B	off-(on)	negro



SPDT: 1A / 125V

referencia	tipo	color captación
R1829A	off-(on)	rojo
R1829A/B	off-(on)	negro
R1829A/BL	off-(on)	azul
R1829A/G	off-(on)	verde
R1829A/W	off-(on)	blanco
R1829A/Y	off-(on)	amarillo
R1829B	on-(off)	rojo
R1829B/B	on-(off)	negro



SPDT: 3A / 125V

referencia	tipo	color captación
R1821A/125	off-on	rojo
R1821A/B/125	off-on	negro
R1821B/125	off-(on)	rojo
R1821B/B/125	off-(on)	negro



SPDT

referencia	tipo	color
R1858B	off-(on)	negro
R1858C	on-(off)	negro



SPDT: 0.5 / 125V

referencia	tipo	color captación
R1381	off-(on)	rojo
R1381B	off-(on)	negro



SPDT: 1A / 125V

referencia	tipo	color captación
R1827A/125	off-(on)	rojo
R1827A/B/125	off-(on)	negro
R1827B	on-(off)	rojo



SPDT: 3A / 125V

referencia	tipo	color captación
R1823A/125	off-on	rojo
R1823A/B/125	off-on	negro
R1823B/125	off-(on)	rojo
R1823B/B/125	off-(on)	negro
R1823C/125	on-(off)	negro
R1825A/125	off-on	rojo
R1825A/B/125	off-on	rojo
R1825B/125	off-(on)	negro
R1826B/125	off-(on)	rojo



SPDT: 3A / 125V

referencia	tipo	color captación
R1383A	off-(on)	plateado
R1383B	off-on	plateado



SPDT: 3A / 125V

referencia	tipo	color captación
R1384A	off-(on)	plateado
R1384B	on-off	plateado



SPDT: 1 / 250V, 3A / 125V. ILUMINACIÓN: LED: 1.7V

referencia	tipo	color captación	iluminación
R1394A	off-on	rojo	LED
R1394A/A	off-on	ámbar	LED
R1394A/B	off-on	azul	LED
R1394A/G	off-on	verde	LED
R1394B	off-(on)	rojo	LED
R1394B/A	off-(on)	ámbar	LED
R1394B/B	off-(on)	azul	LED
R1394B/G	off-(on)	verde	LED



SPDT TIPO ANTIVANDALISMO

referencia	tipo	valores
R1500A	OFF-(ON) SPST	48Vac / 500mA máx.
R1600	SPDT - 1NA 1NC	-



PULSADOR REDONDO DE METAL SPDT 1NA 1NC

referencia	tipo	color
R1600B	SPDT 1NA 1NC	azul
R1600G	SPDT 1NA 1NC	verde
R1600O	SPDT 1NA 1NC	naranja
R1600R	SPDT 1NA 1NC	rojo
R1600W	SPDT 1NA 1NC	blanco



Ø 16MM

PULSADOR REDONDO DE METAL - DPDT 2NA 2NC

referencia	tipo	activing
R1601	SPDT 2NO 2NC	no
R1611	SPDT 2NO 2NC	sí
R1711	SPDT 2NO 2NC	sí

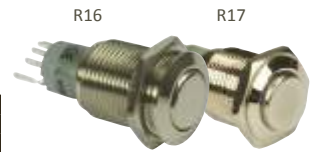

Ø 16MM

PULSADOR REDONDO DE METAL - SPDT 1NA 1NC

referencia	tipo	color
R1610	SPDT - 1NA 1NC	
R1610B	SPDT 1NA 1NC	azul
R1610G	SPDT 1NA 1NC	verde
R1610O	SPDT 1NA 1NC	naranja
R1610R	SPDT 1NA 1NC	rojo
R1610W	SPDT 1NO 1NC	blanco



Ø 16MM

PULSADOR REDONDO ALTO DE METAL - SPDT 1NA 1NC

referencia	tipo	color
R1710	SPDT - 1NA 1NC	
R1710B	SPDT 1NA 1NC	azul
R1710G	SPDT 1NA 1NC	verde
R1710O	SPDT 1NA 1NC	naranja
R1710R	SPDT 1NA 1NC	rojo
R1710W	SPDT 1NA 1NC	blanco



Ø 16MM

PULSADOR PLANA DE ACERO INOXIDABLE SPDT 1NA 1NC

referencia	tipo	valores
R1800F	OFF - (ON) - SPST	48VDC / 2A
R1800R	OFF - (ON) - SPST	48VDC / 2A



PULSADOR DE ACERO INOXIDABLE SPDT 1NA 1NC

referencia	tipo	color
R1900B	SPDT - 1NA 1NC	azul
R1900G	SPDT - 1NA 1NC	verde
R1900O	SPDT - 1NA 1NC	naranja
R1900R	SPDT - 1NA 1NC	rojo
R1900W	SPDT - 1NA 1NC	blanco

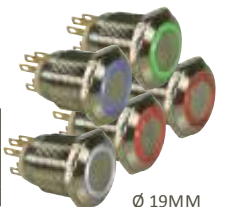

Ø 19MM

referencia	tipo	color
R2000	SPST 1NO 1NC	-
R2000B	SPDT 1NA 1NC	azul
R2000G	SPDT 1NA 1NC	verde
R2000O	SPDT 1NA 1NC	naranja
R2000R	SPDT 1NA 1NC	rojo
R2000W	SPDT 1NA 1NC	blanco

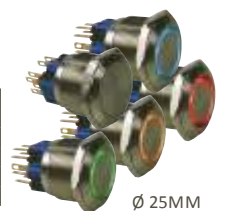

Ø 25MM

TIMBRE PULSADOR SPDT 1NA 1NC

referencia	tipo	valores
R1800DB	OFF - (ON) - SPST	48VDC / 2A



▶▶ INTERRUPTORES & CONMUTADORES

MINI PULSADORES CON LED DE COLOR



referencia	LED	corriente directa LED
R1396B	azul	20mA
R1396R	rojo	20mA
R1396W	blanco	20mA

CAPUCHÓN DE PLÁSTICO PARA MINI PULSADORES R1396R, R1396W Y R1396B

CAP/R1396



PULSADORES DE CONTACTO

50mA / 12V



referencia	dimensiones	altura
KRS0610	6 x 6mm	7mm
KRS0611	6 x 6mm	5mm
KRS0612	6 x 6mm	4.3mm
KRS0615	6 x 3.5mm	4mm
KRS1243	12 x 12mm	4.3mm
KRS1273	12 x 12mm	7.3mm

CONMUTADORES ROTATIVOS

350mA / 110V, 150mA / 250V.

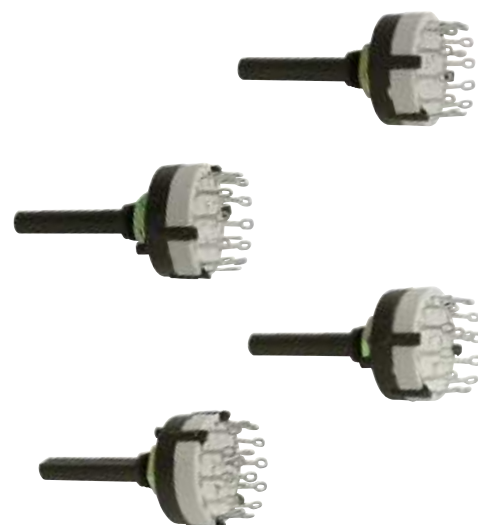

PULSADORES DE CONTACTO CUADRADOS

referencia	tipo	color capuchón
R803	off-(on)	rojo
R803/B	off-(on)	negro

SPDT:
25MA / 50V



referencia	tipo	color capuchón
S500	off-(on)	diferentes capuchones disponibles

PULSADORES DE CONTACTO, TIPO CI 20MA / 35V. DIFERENTES CAPUCHONES DISPONIBLES.



CAPUCHONES

referencia	color capuchón
S509	gris claro
S509/BK	negro
S509/DG	gris oscuro
S509/GN	verde
S509/OE	ámbar
S509/RD	rojo
S509/YW	amarillo



referencia	número de circuito	número de posiciones	Montaje
8404-1	1	12	conexiones de soldadura
8404-1C	1	12	Montaje CI
8404-2	2	6	conexiones de soldadura
8404-2C	2	6	Montaje CI
8404-3	3	4	conexiones de soldadura
8404-3C	3	4	Montaje CI
8404-4	4	3	conexiones de soldadura
8404-4C	4	3	Montaje CI

PULSADORES DE CONTACTO

9MM CON CONTACTO REDONDO
10MA / 35V

referencia	color
D9	pulsador de contacto redondo de 9.0mm
D9BK	pulsador de contacto redondo de 9.0mm



7.5MM CON CONTACTO CUADRADO
10MA / 35V

referencia	color
D6	rojo
D6BK	negro



INTERRUPTORES DIP

DIFERENTES CAPUCHONES DISPONIBLES

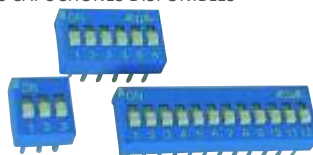

referencia	número de interruptores	longitud
DS-2	2	6.08mm
DS-3	3	8.62mm
DS-4	4	11.16mm
DS-5	5	13.70mm
DS-6	6	16.24mm
DS-7	7	18.78mm
DS-8	8	21.32mm
DS-9	9	23.86mm
DS-10	10	26.40mm
DS-12	12	31.48mm

PULSADORES ESPECIALES

DPDT: 6A / 250V

JS-700A



CONMUTADORES BCD / HEX

SPDT
100mA / 5V

referencia	descripcion	montaje
BCD	conmutador BCD	circuito impreso
HEX	interruptor HEX	circuito impreso



TECLADOS

TECLADO 12 TECLAS
salida común

12KEY



TECLADO 12 TECLAS, RESISTENTE AL AGUA
teclado 12 teclas

KB12WP



TECLADO 16 TECLAS
salida matriz

16KEY



TECLADO 16 TECLAS, RESISTENTE AL AGUA
teclado 16 teclas

KB16WP



▶▶ INTERRUPTORES & CONMUTADORES

INTERRUPTORES DE LLAVE

SPDT
2A / 250Vca



KS1

Interruptor de llave 1p off-(on) (SPST)
2A / 250Vca



KS7

Interruptor de llave 1p off-on
(SPST)
0.5A / 250Vca



KS11

Interruptor de llave 1p on-on (SPDT)
2A / 250Vca



KS2

Cerradura camlock con llave



KS10

Interruptor de llave 2p on-on (DPDT)
1.5A / 250V



KS6

DPST
2A / 250V



KS3

CAPUCHÓN DE PROTECCIÓN



referencia	para
CAP1	KS4, KS11
CAP2	KS6
CAP3	KS1, KS2, KS3, KS5, KS7, KS8, KS9, KS10, KS13
CAP4	KS1, KS2, KS3, KS5, KS7, KS8, KS9, KS10, KS13

CONMUTADORES DE NIVEL

1A max.



referencia	tipo
FLOODSW2	normalmente abierto
FLOODSW1	normalmente cerrado

MICRORRUPTORES

12A / 125V, 6A / 250V

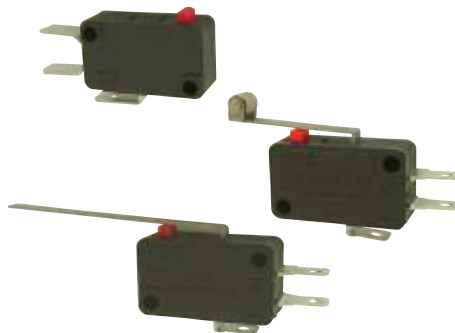

referencia	tipo
MS12-R	palanquita con rueda
MS12-L	palanquita
MS12	sin palanquita

MICRORRUPTOR SUBMINIATURA

3A / 125V



referencia	tipo
MS3-LPCB	con palanquita

5A / 125V,
3A / 250V

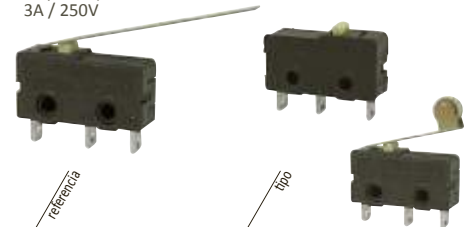

referencia	tipo
MS5-R	palanquita con rueda
MS5-L	palanquita
MS5	sin palanquita

INTERRUPTORES REED

INTERRUPTOR REED, NORMALMENTE ABIERTO

0.5A / 200V
REEDSW1



INTERRUPTOR REED

0.25A / 100V
REEDSW1C



▶▶ VENTILADORES

VENTILADORES

referencia	rodamiento	tensión	caudal de aire	corriente	velocidad	ruido (a 1m)	conexión
BLS12/40	cojinete liso	12Vdc	12m ³ /h	0.1A	6000rpm	25dBA	cables
BLS12/60	cojinete liso	12Vdc	30.5m ³ /h	0.14A	3500rpm	22.5dBA	cables
BLS12/70	cojinete liso	12Vdc	48m ³ /h	0.18A	3200rpm	28.5dBA	cables
BLS12/80	cojinete liso	12Vdc	56m ³ /h	0.14A	2600rpm	29.5dBA	cables
BLS12/92	cojinete liso	12Vdc	74m ³ /h	0.16A	2400rpm	31.1dBA	cables
BLS12/120	cojinete liso	12Vdc	126.5m ³ /h	0.28A	2000rpm	35.5dBA	cables
BLS24/120	cojinete liso	24Vdc	144.5m ³ /h	0.2A	2300rpm	35dBA	cables



VENTILADORES CC SUNON. CONEXIÓN CON HILO

referencia	dimensiones (A x A x B)	rodamiento	tensión	caudal de aire	corriente	velocidad	ruido (a 1m)
B5B24	40 x 40 x 20mm	rodamiento de bolas	24Vdc	11.9m ³ /h	40mA	6500rpm	29dBA
B5V1225	25 x 25 x 10mm	VAPO	12Vdc	3m ³ /h	0.038A	10000rpm	16dBA
B5S12D1040	40 x 40 x 10mm	cojinete liso	12Vdc	11m ³ /h	0.06A	5500rpm	24dBA
B5S12/40	40 x 40 x 20mm	cojinete liso	12Vdc	13m ³ /h	0.07A	6000rpm	25dBA
B5S1250	50 x 50 x 10mm	cojinete liso	12Vdc	8.0CFM	0.06A	4300RPM	29dBA
B5S12/60	60 x 60 x 25mm	cojinete liso	12Vdc	37m ³ /h	0.19A	4500rpm	34dBA
B5S24/60	60 x 60 x 25mm	cojinete liso	24Vdc	37m ³ /h	0.11A	4500rpm	34dBA
B5S12	80 x 80 x 25mm	cojinete liso	12Vdc	67m ³ /h	0.15A	3000rpm	34dBA
B5S12/L	80 x 80 x 25mm	cojinete liso	12Vdc	44m ³ /h	0.13A	2300rpm	25dBA
B5S24	80 x 80 x 25mm	cojinete liso	24Vdc	69m ³ /h	0.073A	3200rpm	34dBA
B5S12/92	92 x 92 x 25mm	cojinete liso	12Vdc	88m ³ /h	0.165A	3000rpm	34dBA



VENTILADORES CA SUNON. CONEXIÓN CON HILO

referencia	dimensiones (A x A x B)	rodamiento	tensión	caudal de aire	corriente	velocidad	ruido (a 1m)
B5B220	80 x 80 x 38mm	rodamiento de bolas	220-240Vac (50-60Hz)	39-50m ³ /h	0.07-0.07A	2300-2750rpm	31-35dBA
B5S220	80 x 80 x 25mm	cojinete liso	220-240Vac (50-60Hz)	29-35m ³ /h	0.07-0.07A	2350-2800rpm	29-33dBA
B5S220HS	80 x 80 x 38mm	cojinete liso	220-240Vac (50-60Hz)	39-50m ³ /h	0.07-0.07A	2300-2750rpm	31-35dBA
B5S220/92	92 x 92 x 25mm	cojinete liso	220-240Vac (50-60Hz)	49-60m ³ /h	0.07-0.06A	2250-2700rpm	36-39dBA
BLS220	120 x 120 x 38mm	cojinete liso	220-240Vac (50-60Hz)	143-176m ³ /h	0.12-0.11A	2550-2900rpm	43-48dBA
BLB220	120 x 120 x 38mm	rodamiento de bolas	220-240Vac (50-60Hz)	160-193m ³ /h	0.13-0.12A	2700-3100rpm	44-49dBA



VENTILADORES CA INNOVATIVE. CONEXIÓN CON HILO

referencia	dimensiones (A x A x B)	rodamiento	tensión	caudal de aire	corriente	velocidad	ruido (a 1m)
B5S220LC	80 x 80 x 25mm	rodamiento de bolas	220-240Vac (50-60Hz)	21-24m ³ /h	0.08-0.07A	2500-3000rpm	31-35dBA
BLS220LC	120 x 120 x 25mm	cojinete liso	220-240Vac (50-60Hz)	65-76m ³ /h	0.08-0.07A	2300-2700rpm	38-42dBA



VENTILADORES EBM / PAPST. CONEXIÓN CON HILO

referencia	dimensiones	rodamiento	tensión	caudal de aire	corriente	velocidad	conexión
BLOWERL12	119 x 119 x 32mm	rodamiento de bolas	12Vdc	170m ³ /h	0.42A	2800rpm	cables
BLOWER24	119 x 119 x 38mm	rodamiento de bolas	24Vdc	165m ³ /h	0.18A	3050rpm	cables
BLOWERS	80 x 80 x 38mm	cojinete liso	230Vac	50m ³ /h	0.06A	2700rpm	cables
BLOWERL	119 x 119 x 38mm	cojinete liso	230Vac	160m ³ /h	0.083A	2650rpm	cables
BLOWERL110	119 x 119 x 38mm	cojinete liso	115Vac	180m ³ /h	0.16A	3100rpm	cables



REJILLAS PARA VENTILADORES

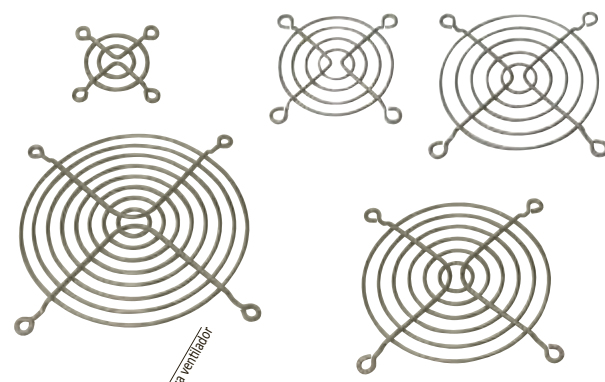

referencia	Para ventilador
G92	40 x 40mm
G80	60 x 60mm
G60	80 x 80mm
G40	92 x 92mm
G120	120 x 120mm

REFRIGERADORES TERMOELÉCTRICOS DE PELTIER

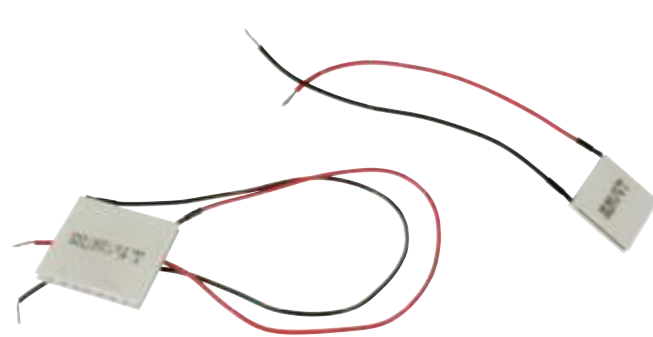

referencia	Corriente máx.	Tensión	Delta T máx.
PELTIER2	3A	15.4V	65°
PELTIER1	6A	15.4V	67°

►► DISIPADORES DE CALOR

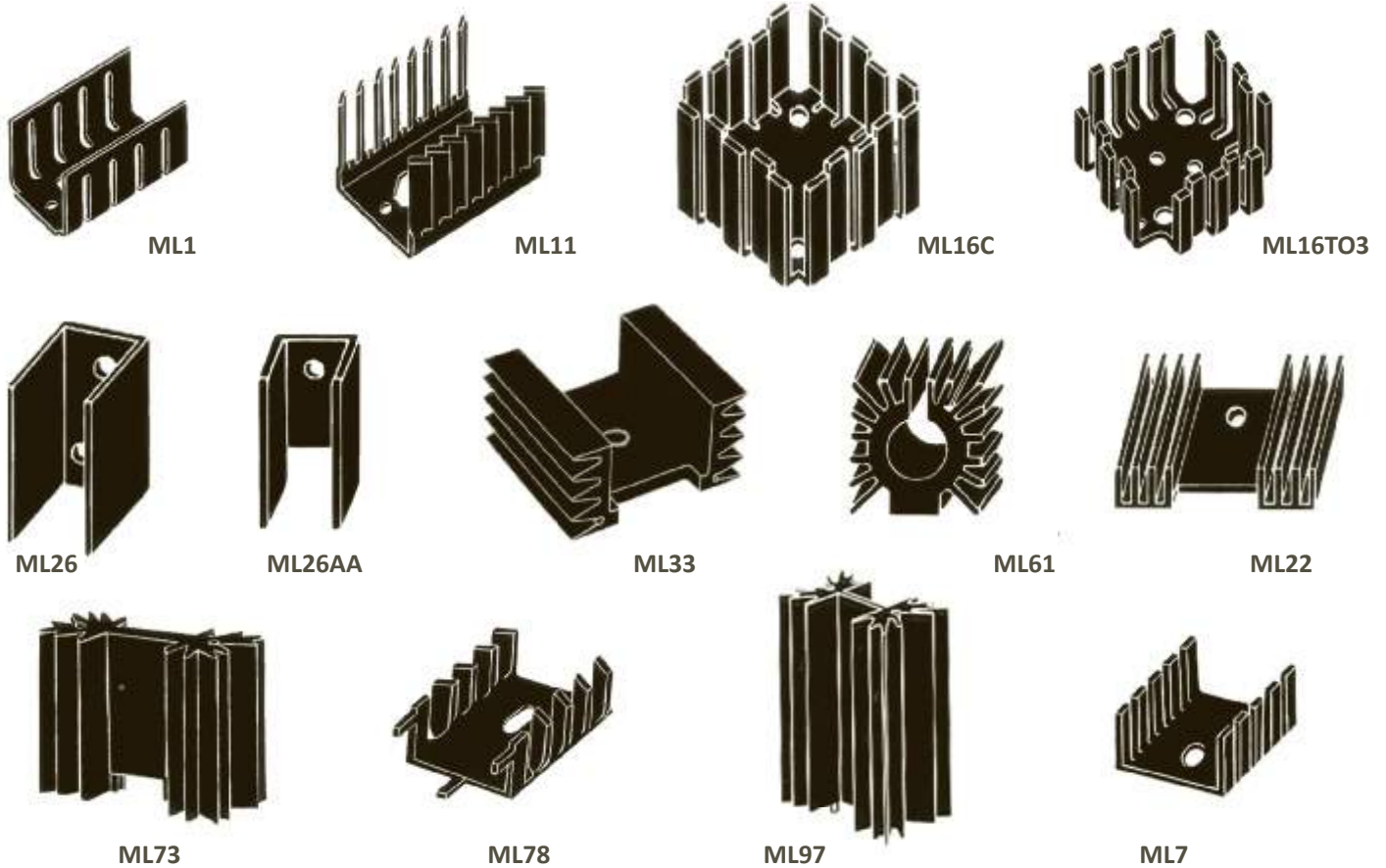

referencia	chip	RfT	dimensiones	observación
ML1	TO220	17.5°C/W	35 x 19 x 15mm	-
ML11	TO220	13.5°C/W	48 x 26 x 14mm	-
ML16/C	TO3/TO66/TO220	7.7°C/W	45 x 45 x 24mm	-
ML22	TO22/TO3P	10.9°C/W	44 x 35 x 12mm	-
ML26	TO220	18.2°C/W	25 x 15 x 20mm	-
ML26AA	TO220	20°C/W	25 x 15 x 20mm	-
ML33	TO220/TO3P	9.6°C/W	38 x 36 x 20mm	sin terminales
ML61	TO05/TO39	55°C/W	15 x 15 x 9mm	-
ML7	TO220	31°C/W	19 x 19 x 10mm	-
ML73/1.5	TO220	8°C/W	38 x 35 x 12.5mm	sin terminales
ML73/1.5P	TO220	8°C/W	38 x 35 x 12.5mm	con terminales de 4mm (anchura = 25.5mm)
ML73/25P	TO220	10°C/W	25 x 35 x 12.5mm	con terminales de 4mm (anchura = 25.5mm)
ML73/50	TO220	6°C/W	50 x 35 x 12.5mm	sin terminales
ML73/50P	TO220	6°C/W	50 x 35 x 12.5mm	con terminales de 4mm (anchura = 25.5mm)
ML8	TO220/TO3P	15.5°C/W	30 x 25 x 13mm	con terminales de 5mm
ML97/1.5	TO220/TO3	5°C/W	42 x 38 x 25mm	sin terminales
ML97/1.5P	TO220/TO3P	5°C/W	42 x 38 x 25mm	con terminales de 4mm (anchura = 25.5mm)

ACCESORIOS DE AISLAMIENTO

ANILLOS AISLANTES DE PLÁSTICO

referencia	descripcion
R/TO220	anillo aislante de plástico
R/TO3	anillo aislante de plástico para TO3

TUBO DE GRASA DE SILICONA TÉRMICA

referencia	descripcion
THERM1	grasa de silicona térmica, 1.5g
THERM2	silicona y óxido metálico, 2g
THERM20	grasa de silicona térmica, 10ml, 20g
THERM3	grasa de silicona térmica, 35g

INTERRUPTORES TÉRMICOS

Se utiliza para el control automático de la temperatura y para la protección contra el sobrecalentamiento de aparatos para el uso doméstico y otros aparatos eléctricos.

referencia	temperatura de funcionamiento	referencia	temperatura de funcionamiento
CPB60	60°C	CPA60	60°C
CPB70	70°C	CPA70	70°C
CPB80	80°C	CPA80	80°C
CPB100	100°C	CPA100	100°C
CPB150	150°C	CPA120	120°C
CPB90	90°C	CPA140	140°C
CPB120	120°C	CPA160	160°C
CPB140	140°C		
CPB160	160°C		

►► COMPONENTES ELECTRÓNICOS

FUSIBLES

fusibles 5 x 20mm



referencia	corriente	embalaje
FFO.05N	50mA	10uds./caja
FFO.06N	60mA	10uds./caja
FFO.11N	100mA	10uds./caja
FFO.125N	125mA	10uds./caja
FFO.16N	160mA	10uds./caja
FFO.2N	200mA	10uds./caja
FFO.25N	250mA	10uds./caja
FFO.315N	315mA	10uds./caja
FFO.4N	400mA	10uds./caja
FFO.5N	500mA	10uds./caja
FFO.63N	630mA	10uds./caja
FFO.8N	800mA	10uds./caja
FF1N	1A	10uds./caja
FF1.25N	1.25A	10uds./caja
FF1.6N	1.6A	10uds./caja
FF2N	2A	10uds./caja
FF2.5N	2.5A	10uds./caja
FF3N	3.15A	10uds./caja
FF4N	4A	10uds./caja
FF5N	5A	10uds./caja
FF6.3N	6.3A	10uds./caja
FF8N	8A	10uds./caja
FF10N	10A	10uds./caja
FF15N	15A	10uds./caja

CAJA DE FUSIBLES RÁPIDOS

5 x 20mm. 10 uds. de: 0.1A, 0.2A, 0.5A, 1A, 1.6A, 2A, 2.5A, 3A, 4A, 5A.



K/FF

FUSIBLE RÁPIDO 6.35 X 32MM



referencia	capacidad de ruptura	embalaje
6FF12N	12A	10 uds./caja
6FF0.1N	100mA	10 uds./caja
6FF0.16N	160mA	10 uds./caja
6FF0.25N	250mA	10 uds./caja
6FF0.315N	315mA	10 uds./caja
6FF0.4N	400mA	10 uds./caja
6FF0.5N	500mA	10 uds./caja
6FF0.63N	630mA	10 uds./caja
6FF0.8N	800mA	10 uds./caja
6FF1N	1A	10 uds./caja
6FF1.6N	1.6A	10 uds./caja
6FF2N	2A	10 uds./caja
6FF2.5N	2.5A	10 uds./caja
6FF3.15N	3.15A	10 uds./caja
6FF4N	4A	10 uds./caja
6FF5N	5A	10 uds./caja
6FF6.3N	6.3A	10 uds./caja
6FF8N	8A	10 uds./caja
6FF10N	10A	10 uds./caja

PORTAFUSIBLES

PORTAFUSIBLES PARA MONTAJE EN CHASIS



referencia	dimensiones
F/CH30L	5 x 20mm
F/CH40	5 x 20mm
FUSE/CHL	5 x 20mm
F/CH632	6.35 x 32mm

PORTAFUSIBLES IN-LINE

Conexión con hilos.

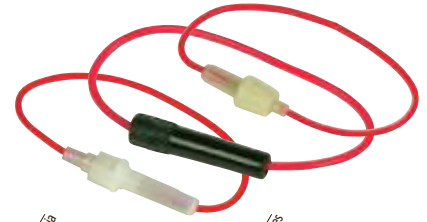

referencia	dimensiones
FUSEIL5	5 x 20mm
FUSEIL6	5 x 20mm
FUSEIL6	6.35 x 30mm

COMPONENTES



JUEGO DE 120 DIODOS

Para el uso general. Para el pasatiempo, educación, etc.

K/DIODE1
€ 8,⁹⁰



JUEGO DE CONDENSADORES CERÁMICOS

224 uds. Valores: 14 (de 10pF a 220nF). Incluye: 21 x: 10pF, 100pF, 1nF, 10nF, 100nF; 14 x: 22pF, 47pF, 220pF, 470pF, 2.2nF, 4.7nF, 22nF, 47nF; 7 x: 220nF

K/CAP1
€ 14,⁹⁰



JUEGO DE CONDENSADORES ELECTROLÍTICOS

120 uds. Valores: 10 (de 1µF a 1000µF). Incluye: 15 x: 1µF/50V, 2.2µF/50V, 4.7µF/50V, 10µF/50V, 22µF/50V, 47µF/25V, 100µF/25V; 5 x: 220µF/25V, 470µF/25V, 1000µF/25V

K/CAP2
€ 14,⁹⁰



JUEGO DE 610 RESISTENCIAS SERIE E12

Resistencias de capa de carbón de alta calidad con un hilo de conexión fácil de soldar. 610 unidades (10 uds. para cada valor) • serie: E12 • número de valores: 61 (de 10E a 1M) • potencia nominal: 1/4W • temperatura de funcionamiento: de -55°C a +155°C • tolerancia: 5% • tensión de operación: 250V máx.

K/RES-E12
€ 11,⁹⁰



JUEGO DE 480 RESISTENCIAS SERIE E3

Resistencias de capa de carbón de alta calidad con un hilo de conexión fácil de soldar. 480 unidades (30 uds. para cada valor) • serie: E3 • número de valores: 16 (de 10E a 1M) • potencia nominal: 1/4W • temperatura de funcionamiento: de -55°C a +155°C • tolerancia: 5% • tensión de operación: 250V máx.

K/RES-E3
€ 9,⁹⁰



JUEGO DE 100 TRANSISTORES PARA EL USO GENERAL

Cantidad: ± 100 uds. Incluye: BC547B: ± 28, BC557B: ± 28, BC337: ± 12, BC327: ± 12, BC517: ± 6, BC516: ± 6, BD139: ± 4, BD140: ± 4

K/TRANS1
€ 9,⁹⁰



JUEGO DE 80 LEDS

80 uds. Incluye: 15 x: 3mm verde, 4.0mcd / 20 x: 3mm rojo, 1.0mcd / 15 x: 5mm verde, 6.0mcd / 20 x: 5mm rojo, 2.0mcd / 10 x: 5mm amarillo, 3.9mcd

K/LED1
€ 9,⁹⁰

►► RELÉS

TAPA DE PROTECCIÓN PARA PORTAFUSIBLES



FUSE/HC

PORTAFUSIBLES TIPO CI



referencia	paire bobine	tipo
F/CH45	5 x 20mm	vertical
F/CH50	5 x 20mm	horizontal
FUSE/H	5 x 20mm	vertical
FUSE/HH	5 x 20mm	horizontal
FUSE/HLC	5 x 20mm	vertical

RELÉS VERTICALES

CAPACIDAD DE RUPTURA: 5A / 30VCC-220VCA, 2 X INVERSOR

referencia	tension bobina	resistencia bobina
VR5V062C	6Vdc	72ohm
VR5V122C	t12Vdc	285ohm



CAPACIDAD DE RUPTURA: 6A / 30VCC-220VCA, 1 X INVERSOR

referencia	tension bobina	resistencia bobina
VR6V121C	12Vdc	655ohm
VR6V241C	24Vdc	2650ohm



CAPACIDAD DE RUPTURA: 10A / 30VCC-220VCA, 1 X INVERSOR

referencia	tension bobina	resistencia bobina
VR10V061C	6Vdc	68ohm
VR10V121C	12Vdc	270ohm
VR10V241C	24Vdc	1100ohm



CAPACIDAD DE RUPTURA: 10A / 30VCC-220VCA, 1 X INVERSOR

referencia	tension bobina	resistencia bobina
VR16V121C	12Vdc	275ohm



RELÉS DIL

CAPACIDAD DE RUPTURA: 3A / 150VCA, 1 X INVERSOR

referencia	tension bobina	resistencia bobina
VR3D061C6	6Vdc	90ohm
VR3D121C6	12Vdc	360ohm
VR3D241C6	24Vdc	1400ohm



CAPACIDAD DE RUPTURA: 1A / 30VCC-125VCA, 2 X INVERSOR

referencia	tension bobina	resistencia bobina
VR1D062C	6Vdc	80ohm
VR1D122C	12Vdc	320ohm
VR1D242C	24Vdc	1280ohm

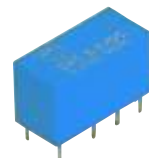

RELÉS DE POTENCIA EN MINIATURA

CAPACIDAD DE RUPTURA: 1A / 30VCC-125VCA, 2 X INVERSOR

referencia	tension bobina	resistencia bobina
VR15M061C	6Vdc	90ohm
VR15M121C	12Vdc	360ohm
VR15M241C	24Vdc	1440ohm



RELÉS DE POTENCIA MUY PEQUEÑOS

CAPACIDAD DE RUPTURA: 3A / 24VCC, 1 X INVERSOR

referencia	tension bobina	resistencia bobina
VR3SM121C	12Vdc	400ohm



RELÉS DE ALTA POTENCIA

CAPACIDAD DE RUPTURA: 3A / 24VCC, 1 X INVERSOR



referencia	tension bobina	resistencia bobina
VR3HD124C	12Vdc	160ohm
VR3HD2404C	240Vac	14400ohm
VR3HD244C	24Vdc	600ohm

CAPACIDAD DE RUPTURA: 3A / 24VCC, 1 X INVERSOR



referencia	tension bobina	resistencia bobina
VR10HD122C	12Vdc	160ohm
VR10HD2402C	240Vac	14400ohm
VR10HD242C	24Vdc	600ohm

ZÓCALO PARA RELÉS DE ALTA POTENCIA



referencia	descripción	corriente
SO14P	zócalo - 14 pines	15A
SO8P	zócalo - 8 pines	10A

RELÉ DE COCHE 30A / 12VCC, 1 X INVERSOR

Para montaje chasis.



referencia	contacto	caja
960PCB	1 x inversor	ABS

RELÉ DE COCHE 20-30A, 1 X INVERSOR

FASTON



referencia	valor(es)	corriente de trabajo
960	12VDC / 20-30A	± 140mA
960/24	24VDC / 30-40A	± 140mA

ZÓCALOS PARA RELÉ DE COCHE



referencia	descripción
SO960	con cable de 60cm en 5 colores
SO960PCB	modelo para CI



►► RELÉS

RELÉS DE ESTADO SÓLIDO (SOLID STATE)

CAPACIDAD DE RUPTURA: 25A / 240VCC, 1 X ON



referencia	tensión bobina	impedancia de entrada
VR25SS1A	3-32Vdc	2kohm

CAPACIDAD DE RUPTURA: 3A / 240VCC, 1 X ON



referencia	tensión bobina	impedancia de entrada
VR3SS1A	4-32Vdc	2kohm

MOTORES CC

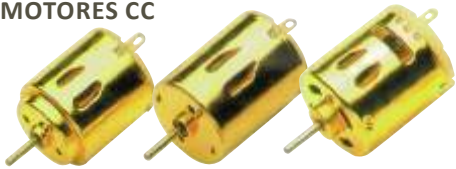

referencia	tensión	sin carga
MOT1N	3V	14200rpm
MOT2N	6V	14500rpm
MOT3N	12V	11000rpm
MOT4	7.2V	16200rpm

INDUCTANCIAS HF



referencia	inductancia	corriente nom.	resistencia DC	frecuencia auto resonante	Q min.
.27H0	0.27µH	800mA	0.09ohm	340MHz	50
.33H0	0.33µH	750mA	0.10ohm	300MHz	50
.68H0	0.68µH	500mA	0.42ohm	250MHz	50
.82H0	0.82µH	980mA	0.24ohm	172MHz	40
100H0	100µH	275mA	1.8ohm	4.8MHz	30
150H0	150µH	175mA	4.2ohm	3.5MHz	70
1H0	1.0µH	920mA	0.09ohm	157MHz	50
1H5	1.5µH	830mA	0.23ohm	131MHz	50
2H2	2.2µH	750mA	0.28ohm	110MHz	55
330H0	330µH	137mA	6.4ohm	2.6MHz	65
4700H0	4700µH	40mA	30ohm	-	90
4H7	4.7µH	620mA	0.39ohm	80MHz	70
68H0	68µH	305mA	1.47ohm	5.7MHz	40

RELÉS REED

CAPACIDAD DE RUPTURA: 0.5A / 10W MÁX., 1 X INVERSOR

referencia	tensión bobina	potencia de entrada nom.
VR05R051C	5Vdc	125mW
VR05R121C	12Vdc	144mW
VR05R241C	24Vdc	268mW

CAPACIDAD DE RUPTURA: 0.5A / 10W MÁX., 1 X ON

referencia	tensión bobina	potencia de entrada nom.
VR05R051A	5Vdc	50mW
VR05R121A	12Vdc	144mW
VR05R241A	24Vdc	268mW

CAPACIDAD DE RUPTURA: 0.5A / 10W MÁX., 2 X ON

referencia	tensión bobina	potencia de entrada nom.
VR05R052A	5Vdc	179mW
VR05R122A	12Vdc	288mW
VR05R242A	24Vdc	268mW

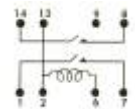
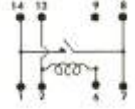
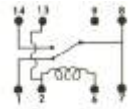

BOBINAS ANTIPARASITARIAS



referencia	Imax	resistencia DC	número de vueltas
1000L3	2.5A	0.550 ohm	69T
100L1	1A	0.237 ohm	52T
100L10	10A	0.036 ohm	45T
100L3	2.5A	0.084 ohm	43T
100L5	5A	0.055 ohm	43T
220L1	1A	0.170 ohm	37T
220L10	10A	0.041 ohm	48T
220L3	2.5A	0.203 ohm	73T
220L5	5A	0.006 ohm	48T
470L1	1A	0.615 ohm	92T
470L3	2.5A	0.220 ohm	76T
470L5	5A	0.064 ohm	-
50L1	1A	0.180 ohm	41T
50L10	10A	0.016 ohm	28T
50L3	2.5A	0.057 ohm	41T
50L5	5A	0.022 ohm	33T

MOTORES PASO A PASO



referencia	resistencia	corriente	impedancia	fase
MOTS1	280 ohm	32mA	380ohm	4
MOTS2	170 ohm	60mA	200ohm	4

CONECTOR TARJETA INTELIGENTE



	número de contactos	contactos dorados
SOCKICC	8	no
SOCKICC2G	16	sí



POTENCIÓMETROS

KN153BP



KN206BP



KN264BP



KN356BP



referencia	color	dimensiones	dimensiones	dimensiones
KN153BP	negro	12.7mm	9.6mm	15.5mm
KN206BP	negro	16.4mm	11.4mm	20.2mm
KN264BP	negro	19.7mm	14.4mm	24.5mm
KN356BP	negro	28.3mm	23mm	35.7mm

POTENCIÓMETROS DE CARBÓN

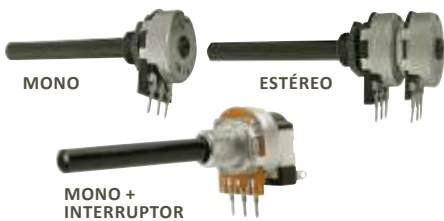

LIN MONA

Rango de resistencia: 100E, 220E, 470E, 1K, 2K2, 4K7, 10K, 22K, 47K, 100K, 220K, 470K, 1M, 2M2, 4M7

referencia	tipo
...AM	mono lin
...AMS CON INTERRUPTOR	mono lin

LIN ESTÉREO

Rango de resistencia: 100E, 220E, 470E, 1K, 2K2, 4K7, 10K, 22K, 47K, 100K, 220K, 470K, 1M, 2M2

referencia	tipo
...AS	estéreo lin
...ASS CON INTERRUPTOR	estéreo lin

LOGARITMO, MONO

Rango de resistencia: 100E, 220E, 470E, 1K, 2K2, 4K7, 10K, 22K, 47K, 100K, 220K, 470K, 1M, 2M2

referencia	tipo
...BM	mono log
...BMS CON INTERRUPTOR	mono log

LOGARITMO, ESTÉREO

Rango de resistencia: 100E, 220E, 470E, 1K, 2K2, 4K7, 10K, 22K, 47K, 100K, 220K, 470K, 1M, 2M2

referencia	tipo
...BS	estéreo log
...BSS CON INTERRUPTOR	estéreo log

OTROS POTENCIÓMETROS

POTENCIÓMETRO DIGITAL

Código de salida: diferencia de fase 2 señales (54° ± 30°). Ángulo de rotación: 360°.

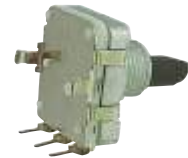

POTDI

POTENCIÓMETROS 10 VUELTAS

Valores: 100E, 200E, 500E, 1K, 2K, 5K, 10K, 20K, 50K, 100K.



SUFIJO REFERENCIA : HP

POTENCIÓMETROS 10 VUELTAS (MODELOS ECONÓMICOS)

Valores: 100E, 200E, 500E, 1K, 2K, 5K, 10K, 20K, 50K.



SUFIJO REFERENCIA : HPL

BOTONES PARA POTENCIÓMETROS



KN143 KN144

KN103, KN104

referencia	color	Ø bot	altura	Ø eje
KN103GS	gris con línea blanca	10mm	16mm	3mm
KN104BS	negro con línea blanca	10mm	16mm	4mm
KN143BS	negro con línea blanca	14mm	16mm	3mm
KN143GS	gris con línea blanca	14mm	16mm	3mm
KN144BS	negro con línea blanca	14mm	16mm	4mm
KN146BS	negro con línea blanca	14mm	16mm	6mm
KN146GS	gris con línea blanca	14mm	16mm	6mm
KN204BS	negro con línea blanca	20mm	16mm	4mm
KN204GS	gris con línea blanca	20mm	16mm	4mm
KN206BS	negro con línea blanca	20mm	16mm	6mm
KN206GS	gris con línea blanca	20mm	16mm	6mm



RESISTENCIAS

Resistencias de capa de carbón 1/4w (serie RA)
Préfix Referencia: RA

Resistencias de capa de carbón 1/4w (serie RA)
Préfix Referencia: RC

Resistencias de película metálica 0.25W (serie MA)
Préfix Referencia: MA

Resistencias de película metálica 0.6W (serie FB)
Préfix Referencia: FB

Resistencias bobinadas 5W (serie RE)
Préfix Referencia: RE

Resistencias bobinadas 10W (serie RF)
Préfix Referencia: RF

Resistencias bobinadas 25W (serie RG)
Préfix Referencia: RG

Resistencias bobinadas 50W (serie RH)
Préfix Referencia: RH

POTENCIÓMETROS AJUSTABLES



POTENCIÓMETROS AJUSTABLES DE CARBÓN (SERIE S)

Valores: 47E, 100E, 220E, 470E, 1K, 2K2, 4K7, 10K, 22K, 47K, 100K, 220K, 470K, 1M, 2M2, 4M7, 10M

3 SUFIJO REFERENCIA: SH

Valores: 100E, 220E, 470E, 1K, 2K2, 4K7, 10K, 22K, 47K, 100K, 220K, 470K, 1M, 2M2, 4M7

SUFIJO REFERENCIA: SHS

Valores: 47E, 100E, 220E, 470E, 1K, 2K2, 4K7, 10K, 22K, 47K, 100K, 220K, 470K, 1M, 2M2, 4M7, 10M

4 SUFIJO REFERENCIA: SV

Valores: 47E, 2K5, 10K, 100K
SUFIJO REFERENCIA: SVS

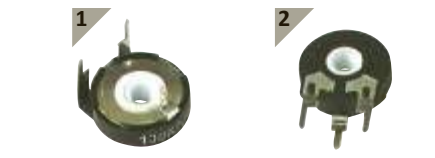

POTENCIÓMETROS AJUSTABLES DE CARBÓN (SERIE L)

Valores: 100E, 220E, 470E, 1K, 2K2, 4K7, 10K, 22K, 47K, 100K, 220K, 470K, 1M, 2M2, 4M7, 10M

1 SUFIJO REFERENCIA: LH

Valores: 100E, 220E, 470E, 1K, 2K2, 4K7, 10K, 22K, 47K, 100K, 220K, 470K, 1M, 2M2, 4M7, 10M

2 SUFIJO REFERENCIA: LV

EJES PARA POTENCIÓMETROS AJUSTABLES



referencia	tipo	color	imagen
SPIND01	5016	negro	1
SPIND02	5115	negro	2
SPIND03	5012	negro	3
referencia	tipo	imagen	
AXE	5214	4	
AXE39	5218	5	
AXE9.5	-	6	

Rueda para potenciómetros ajustables serie L
WIEL

Rueda para potenciómetros ajustables serie S
WIEL/PT10



POTENCIÓMETROS AJUSTABLES MULTIVUELTA CERMET

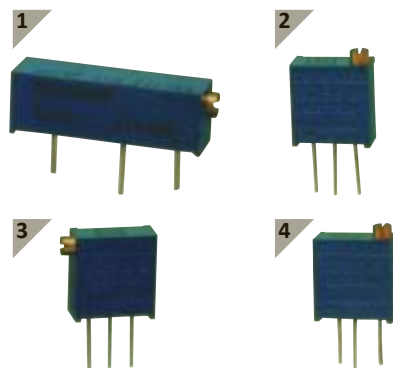

Montaje: horizontal. Ajuste: horizontal. Forma de los pines: triángulo. Rotación: ± 22 vueltas. Valores: 10E, 50E, 100E, 200E, 500E, 1K, 2K, 5K, 10K, 20K, 50K, 100K, 200K, 500K, 1M, 2M

1 SUFIJO REFERENCIA: CM

Montaje: vertical. Ajuste: vertical. Forma de los pines: línea. Rotación: ± 25 vueltas. Valores: 10E, 20E, 50E, 100E, 200E, 500E, 1K, 2K, 5K, 10K, 20K, 50K, 100K, 200K, 500K, 1M, 2M, 5M

2 SUFIJO REFERENCIA: TW

Montaje: vertical. Ajuste: horizontal. Forma de los pines: línea. Rotación: ± 25 vueltas. Valores: 100E, 200E, 500E, 1K, 2K, 5K, 10K, 20K, 50K, 100K

3 SUFIJO REFERENCIA: TX

Montaje: vertical. Ajuste: vertical. Forma de los pines: triángulo. Rotación: ± 25 vueltas. Valores: 50E, 100E, 200E, 500E, 1K, 2K, 5K, 10K, 20K, 50K, 100K, 200K, 500K, 1M

4 SUFIJO REFERENCIA: TY

POTENCIÓMETROS AJUSTABLES CERMET

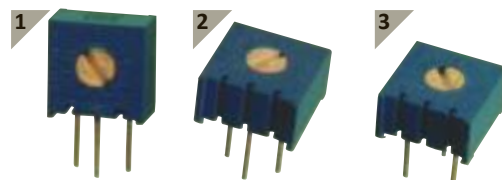

Montaje: vertical. Ajuste: horizontal. Forma de los pines: línea. Rotación: +260°
Valores: 10E, 20E, 50E, 100E, 200E, 500E, 1K, 2K, 5K, 10K, 20K, 50K, 100K, 200K, 500K, 1M, 2M

1 SUFIJO REFERENCIA: SL

Montaje: horizontal. Ajuste: vertical. Forma de los pines: triángulo. Rotación: +260°
Valores: 10E, 20E, 50E, 100E, 200E, 500E, 1K, 2K, 5K, 10K, 20K, 50K, 100K, 200K, 500K, 1M, 2M

2 SUFIJO REFERENCIA: SP

Montaje: vertical. Ajuste: horizontal. Forma de los pines: triángulo. Rotación: +260°
Valores: 10E, 20E, 50E, 100E, 200E, 500E, 1K, 2K, 5K, 10K, 20K, 50K, 100K, 200K, 500K, 1M, 2M

3 SUFIJO REFERENCIA: SX

►► CONDENSADORES

FOTORRESISTORES

LDR04



LDR12



referencia	resistencia dependiente de la luz (min-max)	Resistencia de oscuridad
LDR04	2-20kohm	> 2Mohm
LDR09	20-50kohm	> 10Mohm
LDR12	18-50kohm	> 5Mohm

TERMISTORES NTC



Termistores. Para la compensación, la medida y el ajuste de temperaturas. Valores: 45ohm, 100ohm, 200ohm, 500ohm, 1kohm, 2kohm, 5kohm, 10kohm, 15kohm, 20kohm, 50kohm, 100kohm, 150kohm, 330kohm, 400kohm.

PREFIJO DE LA REFERENCIA: NTC

VARISTORES

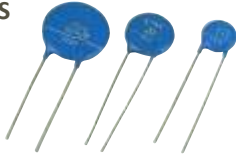

Tipos: s10k, s14k et s20k. valores: 11vca, 14vca, 17vca, 20vca, 25vca, 30vca, 40vca, 50vca, 60vca, 75vca, 95vca, 150vca, 230vca, 250vca, 275vca, 300vca, 420vca.

PREFIJO DE LA REFERENCIA: VDR

CONDENSADORES ELECTROLÍTICOS

Condensadores electrolíticos axiales. Para uso general. Alta fiabilidad.

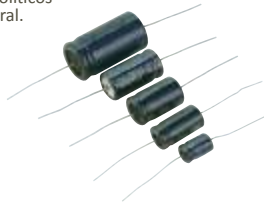

tensión	valores
16V	100μ, 220μ, 470μ, 1000μ, 2200μ, 4700μ
25V	22μ, 47μ, 100μ, 220μ, 470μ, 1000μ, 2200μ, 4700μ
35V	10μ, 22μ, 47μ, 100μ, 220μ, 470μ, 1000μ, 2200μ, 4700μ
50V	4700μ
63V	1μ, 2μ2, 4μ7, 10μ, 22μ, 47μ, 100μ, 220μ, 470μ, 1000μ, 2200μ, 4700μ
100V	1μ, 2μ2, 4μ7, 10μ, 22μ, 47μ, 100μ, 220μ
250V	220μ
350V	2μ2

Condensadores electrolíticos radiales. Para uso general. Alta fiabilidad.

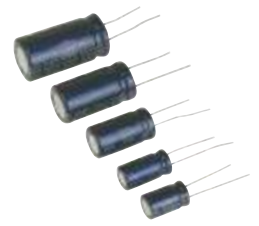

tensión	valores
16V	33μ, 47μ, 100μ, 220μ, 330μ, 470μ, 1000μ, 2200μ, 3300μ, 4700μ, 6800μ
25V	22μ, 33μ, 47μ, 100μ, 220μ, 330μ, 470μ, 1000μ, 2200μ, 3300μ, 4700μ, 6800μ
35V	10μ, 22μ, 33μ, 47μ, 100μ, 330μ, 470μ, 1000μ, 2200μ, 3300μ, 4700μ
50V	1μ, 2μ2, 3μ3, 4μ7, 10μ, 22μ, 33μ, 47μ, 100μ, 220μ, 330μ, 470μ, 1000μ, 2200μ, 3300μ
63V	μ47, 10μ, 22μ, 33μ, 47μ, 100μ, 220μ, 330μ, 470μ, 1000μ, 2200μ
100V	1μ, 2μ2, 3μ3, 4μ7, 10μ, 22μ, 33μ, 47μ, 100μ, 220μ, 330μ, 470μ, 1000μ
160V	100μ
350V	10μF, 22μF, 2μ2F, 2.2μF, 33μF, 3.3μF, 47μF, 4.7μF

CONDENSADORES DE TÁNTALO

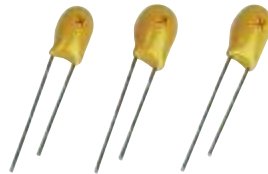

MINI CONDENSADORES DE TÁNTALO PARA TODAS SUS APLICACIONES COMERCIALES Y PROFESIONALES.

tensión	valores
10V	10μ, 33μ, 47μ, 68μ
16V	4μ7, 10μ, 15μ, 22μ, 33μ, 47μ
25V	1μ, 2μ2, 3μ3, 4μ7, 6μ8, 10μ, 22μ, 33μ
35V	μ10, μ15, μ22, μ33, μ47, μ68, 1μ, 1μ5, 2μ2, 3μ3, 4μ7, 6μ8, 10μ, 15μ, 22μ

CONDENSADORES CERÁMICOS

Condensadores cerámicos multicapa. Para aplicaciones de filtros, etc. Tensión máx.: 50Vcc. Valores: 10n, 22n, 33n, 47n, 100n, 220n, 330n, 470n, 1μ.

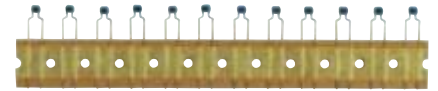

Condensadores cerámicos - tipo "disco"

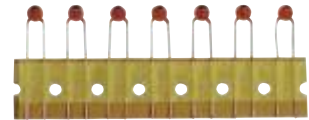

Condensadores cerámicos estándar para acoplamiento y desacoplamiento. Tensión máx.: 50Vcc. Valores: 1p, 2p2, 3p3, 3p9, 4p7, 5p6, 6p8, 8p2, 9p, 10p, 12p, 15p, 18p, 22p, 27p, 33p, 39p, 47p, 56p, 68p, 82p, 100p, 120p, 150p, 180p, 220p, 270p, 330p, 390p, 470p, 560p, 680p, 820p, 1n, 1n2, 1n5.

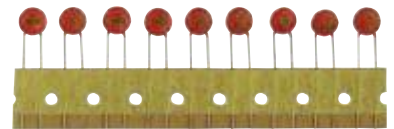

CONDENSADORES WIMA



Las conexiones internas de los condensadores WIMA son muy fiables. Funcionan según un principio bastante simple: el hilo establece el contacto eléctrico con la superficie total del electrodo, lo que asegura una inducción mínima. Por consiguiente, los condensadores WIMA tienen una buena atenuación y una resonancia automática (véase datos técnicos y gráficos).

WIMA MKS22
Condensadores PCM 5mm. Capa de polientilertefalano.

tensión	valores
100V	1500p, 2200p, 3300p, 4700p, 6800p

WIMA FKS2
Mini condensadores PCM 5mm. Película de poliéster, película/hoja.

tensión	valores
400V	1000p, 1500p, 2200p, 3300p, 4700p, 6800p

WIMA MKS2
Mini condensadores PCM 5mm. Película de poliéster metalizado.

tensión	valores
63V	μ01, μ015, μ022, μ033, μ047, μ068, 1μ, 1μ5, μ22, μ33, μ47, μ68, 1μ, 1μ5
100V	μ01, μ015, μ022, μ033, μ047, μ068, 1μ, 1μ5, μ22, μ33, μ47
250V	μ01, μ015, μ022, μ033, μ047, μ068, 1μ, 1μ5
400V	μ01, μ015, μ022

WIMA MKS3
Película de polipropileno metalizado.

tensión	valores
63V	μ68
100V	μ15, μ22, μ33, μ47
250V	μ01, μ015, μ022, μ033, μ047, μ068, 1μ
400V	2200p, 3300p

WIMA MKP10
Condensadores para elevadas corrientes PCM 7.5 - 37.5mm. Película de polipropileno, armaduras con metal en hoja.

tensión	valores
630V	μ22

WIMA MKP4
Condensadores que cumplen con los requisitos estrictos. Paso: 7.5 - 37.5mm. Película de poliéster metalizado.

tensión	valores
630V	μ047, 1μ, μ22, μ47, 1μ

WIMA MKS4
Condensadores que cumplen con las normas. PCM 7.5mm - 37.5mm. Película de poliéster metalizado.

tensión	valores
63V	1500p, 6800p, μ47, μ68, μ82, 1μ, 2μ2
100V	220n, μ33, μ39, μ47, μ68, 1μ, 1μ5, 2μ2, 3μ3, 4μ7, 6μ8
250V	μ047, μ056, μ068, μ082, 1μ, 1μ5, μ22, μ33, μ68, 1μ, 1μ5, 2μ2, 3μ3, 4μ7
400V	1200p, 1500p, 2700p, 3900p, 4700p, 8200p, μ01, μ012, μ015, μ018, μ022, μ027, μ033, μ039, μ045, μ047, μ082, 1μ, μ22, μ33, μ39, μ47, μ68, 1μ, 1μ5, 2μ2
630V	μ01, μ022, μ047, μ068, 1μ, 1μ5, μ22, μ33, μ47, μ68, 1μ
1000V	μ033

WIMA FKP1
Condensadores para elevadas corrientes PCM 15 - 37.5mm. Película de polipropileno metalizado.

tensión	valores
1250V	μ1
1600V	470p, 2n2
2000V	680p, 1n, 1n5, 3n3, 4n7, 6n8, 10n

COMPONENTES ELECTRÓNICOS

CIRCUITOS INTEGRADOS CMOS

referencia	tipo de número
CD4001	CD4001BE
CD4002	CD4002BE
CD40106	CD40106BE
CD4011	CD4011BE
CD4013	CD4013BE
CD4015	CD4015BE
CD4017	CD4017BE
CD4027	CD4027BE
CD4046	CD4046BE
CD4047	CD4047BE
CD4049	CD4049BE
CD4050	CD4050BE
CD4051	CD4051BE
CD4052	CD4052BE
CD4060	CD4060BE
CD4069	CD4069BE
CD4071	CD4071BE
CD4077	CD4077BE
CD4081	CD4081BE
CD4093	CD4093BE
CD4094	CD4094BE
CD4098	CD4098BE
CD4511	CD4511BE
CD4518	CD4518BE
CD4528	TC4528BP
CD4538	CD4538
CD4543	CD4543BE

OPTOACOPLADORES

AISLADORES OPTOELECTRÓNICOS CON SALIDA TRANSISTOR

referencia	tensión de aislamiento	tensión de ruptura
4N25	2500Vdc	> 32V
4N26	1500Vdc	> 32V
4N33	1500Vdc	> 55V
4N35	3550Vdc	> 32V
4N36	2500Vdc	> 32V
6N136	2500Vdc	-
6N137	2500Vdc	-
6N138	2500Vdc	-
CNY75C	5300Vdc	> 90V

AISLADORES OPTOELECTRÓNICOS MULTICANAL CON SALIDA TRANSISTOR

referencia	tensión de aislamiento	tensión de ruptura
CNY74-2	2500V	> 70V
CNY74-4	2500V	> 70V
K827P	2500V	> 70V
K847P	2500V	> 70V

AISLADOR OPTOELECTRÓNICO CON SALIDA TRIAC

referencia	tensión de aislamiento	corriente triac
K3020P	5300V	100mA

SENSORES DE TEMPERATURA

referencia	temperatura
LM335Z	de -40°C a +100°C
LM35CZ	de -40°C a +110°C
LM35DZ	de 0°C a +100°C

TRANSDUCTORES ULTRASONÍCOS

Tensión de entrada máx.: 20Vrms. Alcance: de 0.2 a 6m. Frecuencia nom.: 40kHz.

referencia	descripcion
MA40A5R	transductor ultrasónico - receptor
MA40A5S	transductor ultrasónico - sensor

CRISTALES DE CUARZO & OSCILADORES DE CRISTAL DE CUARZO

CRISTALES DE CUARZO ESTÁNDAR

Valores: 32.76kHz, 1MHz, 1.8432MHz, 2MHz, 2.020400MHz, 2.048MHz, 2.09715MHz, 2.4576MHz, 2.5MHz, 2.56250MHz, 2.96969MHz, 3.0000MHz, 3.0720MHz, 3.2768MHz, 3.579545MHz, 3.68640MHz, 3.93216MHz, 4.0000MHz, 4.0960MHz, 4.194304MHz, 4.194812MHz, 4.433619MHz, 4.6080MHz, 4.9152MHz, 5.5000MHz, 5.0688MHz, 5.1850MHz, 5.2428MHz, 5.5296MHz, 5.9904MHz, 5.9940MHz, 6.000MHz, 6.1440MHz, 6.5536MHz, 7.1000MHz, 7.3728MHz, 8.0000MHz, 8.867238MHz, 9.2160MHz, 9.83040MHz, 10MHz, 10.120MHz, 10.2400MHz, 11.0000MHz, 11.0592MHz, 12.0000MHz, 14.0000MHz, 14.3150MHz, 14.31818MHz, 14.7456MHz, 15.0000MHz, 16.0000MHz, 18.0000MHz, 18.4320MHz, 19.6608MHz, 20.0000MHz, 22.0000MHz, 22.11840MHz, 24.0000MHz, 24.5760MHz, 26.6250MHz, 27.0000MHz, 27.6480MHz, 30.0000MHz, 30.8750MHz, 30.9000MHz, 32.0000MHz, 40.6800MHz, 44.33600MHz, 48.0000MHz

PRÉFIX REFERENCIA: X

CRISTALES DE CUARZO ESTÁNDAR, BAJO PERFIL

Valores: 3.2768MHz, 3.5795MHz, 4.0000MHz, 4.194304MHz, 4.9152MHz, 5.0688MHz, 6.0000MHz, 8.0000MHz, 10.0000MHz, 11.0592MHz, 12.0000MHz, 15.0000MHz, 26.6250MHz, 27.0000MHz

PRÉFIX REFERENCIA: X..LP

Valores: 1MHz, 3.579515MHz, 4MHz, 6.1440MHz, 8MHz, 9.8304MHz, 10MHz, 11MHz, 12MHz, 16MHz, 20MHz, 24MHz, 30MHz, 32MHz, 40MHz, 48MHz, 66MHz

PRÉFIX REFERENCIA: XO

Puentes RECTIFICADORES

referencia	I _m (corriente de cresta)	V _i (tensión directa)	V _{rrm} (tensión inversa)	I _T (corriente inversa)
110B1	50A	1V máx.	50V máx.	10µA
110B10	50A	1V máx.	1000V máx.	10µA
110B2	50A	1V máx.	100V máx.	10µA
110B4	50A	1V máx.	200V máx.	10µA
110B8	50A	1V máx.	400V máx.	10µA
250V1.5	50A	1V	250V máx.	20µA
PB10	300A	1.1V máx.	100V máx.	10µA
PB40	300A	1.1V máx.	400V máx.	10µA
PB80	300A	1.1V máx.	800V máx.	10µA
100V35	400A	1.1V máx.	100V máx.	10µA
400V35	400A	1.1V máx.	400V máx.	10µA
800V35	400A	1.1V máx.	800V máx.	10µA

DIODOS

DIODOS ESTÁNDAR

referencia	tensión inversa de cresta máx.	corriente rectificadora máx.	corriente directa de cresta repetitiva máx. (25°C)	corriente inversa máx. (25°C)	tensión directa máx.
1N4001	50V	1A	10A	5µA	1.1V
1N4002	100V	1A	10A	5µA	1.1V
1N4003	200V	1A	10A	5µA	1.1V
1N4004	400V	1A	10A	5µA	1.1V
1N4005	600V	1A	10A	5µA	1.1V
1N4006	800V	1A	10A	5µA	1.1V
1N4007	1000V	1A	10A	5µA	1.1V
1N5400	50V	3A	-	5µA	0.95V
1N5404	400V	3A	-	5µA	0.95V
1N5408	1000V	3A	-	5µA	0.95V
6A2	200V	6A	-	10µA	0.95V
6A6	600V	6A	-	10µA	0.95V

Diodos Zener 500mW

Valores: 2.4V, 2.7V, 3V, 3.3V, 3.6V, 3.9V, 4.3V, 4.7V, 5.1V, 5.6V, 6.2V, 6.8V, 7.5V, 8.2V, 9.1V, 10V, 11V, 12V, 13V, 15V, 16V, 18V, 20V, 22V, 24V, 27V, 30V, 33V, 36V, 39V, 43V, 47V

PREFIJO REFERENCIA: ZA

Diodos Zener 1.3W

Valores: 2.7V, 3.6V, 3.9V, 4.3V, 4.7V, 5.1V, 5.6V, 6.2V, 6.8V, 7.5V, 8.2V, 9.1V, 10V, 11V, 12V, 13V, 15V, 16V, 18V, 20V, 22V, 24V, 27V, 30V, 33V, 36V, 39V, 43V, 47V, 51V, 56V, 62V, 68V, 75V, 91V

PREFIJO REFERENCIA: ZB

TRANSISTORES

referencia	tipo de número	valores nominales
2N1711	2N1711	45V-0.8A
2N2222A	2N2222A	40V-0.15A
BC182	BC182	45V-0.2A
BC337	BC337	50V-0.8A
BC337/2	BC337/25	50V-0.8A
BC516	BC516	40V-0.4A
BC517	BC517	40V-0.4A
BC546B	BC546B	80V-0.2A
BC547A	BC547A	50V-0.2A
BC547B	BC547B	50V-0.2A
BC547C	BC547C	50V-0.2A
BC548B	BC548B	30V-0.2A
BC549C	BC549C	30V-0.2A
BD136	BD136	45V-1A-8W
BD139	BD139	80V-1A-8W
BD140	BD140	80V-1A-8W
BD437	BD437	45V-4A
BD681	BD681	100V

REGULADORES DE TENSION

referencia	tipo de número	valores nominales
LM317	LM317T	1.2V to 37V - 1.5A
LM317K	LM317K	1.2V to 37V - 1.5A
UA7805	UA7805	5V - 1A
UA7806	UA7806	6V - 1A
UA7808	UA7808	8V - 1A
UA7809	UA7809	9V - 1A
UA7810	UA7810	10V - 1A
UA7812	UA7812	12V - 1A
UA7815	UA7815	15V - 1A
UA7824	UA7824	24V - 1A
UA78L05	UA78L05	5V - 100mA
UA78L12	UA78L12	12V - 100mA
UA7905	UA7905	5V - 1A
UA7915	UA7915	15V - 1A
UA79L05	UA79L05	5V - 100mA

CIRCUITOS INTEGRADOS LINEALES

referencia	tipo de número	carra
CA3130	CA3130E	mini dip
CA3140	CA3140E	mini dip
LF356	LF356N	dil 14
LM224	LM224	dil 14
LM311M	LM311	dil 8
LM324	LM324N	dil 14
LM339	LM339	dil 14
LM358N	LM358N	dip 8
LM386	LM386N	dil 8
LM3900	LM3900N	dil 14
LM3914	LM3914	dil 18
LM393	LM393	dil 8
NE5534A	NE5534A	dil 8
NE555	NE555	mini dip 8
NE556	NE556	dil 14
SG3525	SG3525	dip 16
TBA820	TBA820M	dil 8
TL071	TL071CP	dil 8
TL072	TL072CP	dil 8
TL074	TL074CN	dil 14
TL081	TL081CP	dil 8
TL082	TL082CP	dil 8
TL084	TL084CP	dil 14
UA723D	UA723CN	dil
UA741M	LM741	dil 8
UA747D	UA747	dil 14
UA748M	UA748	minidip
ULN2003	ULN2003	dil 16
ULN2004	ULN2004	dil 16
ULN2803	ULN2803	dil 18
XR2211	XR2211ACP	dil 14

▶▶ CAJAS

CAJAS DE PLÁSTICO

SERIE WCAH – DE PLÁSTICO

SERIE WCAH - EN ABS
guías verticales en el interior para fijar circuitos impresos

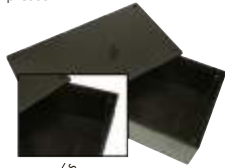

referencia	dimensiones	color
WCAH2505	200 x 160 x 65mm	negro
WCAH2507	250 x 190 x 80mm	gris

referencia	dimensiones	color
WCAH2851	160 x 95 x 55mm	negro
WCAH2852	200 x 110 x 65mm	negro
WCAH2853	130 x 70 x 45mm	negro
WCAH2855	85 x 55 x 30mm	negro

CAJAS MODULAR RAIL DIN

Se entrega con tapa transparente y gris. Fácil instalación en rail DIN gracias al sistema 'snap fit'. Se entrega con clip 'snap fit' de recambio.

Límite de temperatura: -20°C ~ 100°C



referencia	dimensiones
1 GD3MG	53 x 90 x 57mm
2 GD4MG	71 x 90 x 57mm
3 GD6MG	106 x 90 x 57mm

CAJAS - SERIE G

SERIE G100

(cajas estancas de aluminio)

Cajas para aparatos sensibles, como los aparatos electrónicos, eléctricos, neumáticos e hidráulicos para aplicaciones industriales y comerciales. Separadores al interior de la placa base permiten un montaje horizontal de circuitos impresos o son aptos para una toma de tierra, etc. Las guías interiores permiten el montaje vertical de circuitos impresos. Material: aleación de aluminio.

referencia	dimensiones
G102	90 x 36 x 30mm
G104	64 x 58 x 35mm
G106	115 x 65 x 30mm
G111	115 x 65 x 55mm
G113	115 x 90 x 55mm
G115	148 x 108 x 75mm
G1201	171 x 121 x 55mm
G124	222 x 146 x 55mm



SERIE G200

(cajas estancas de policarbonato)

Las cajas de la serie G200 constan de policarbonato de alta resistencia al impacto (temperatura de funcionamiento: de -40°C a +125°C). Estas cajas cumplen con las normas IP65 (protección contra polvo y chorros de agua). Los separadores de latón al interior de la placa base permiten un montaje horizontal de circuitos impresos, conectores, etc. Las guías interiores permiten el montaje vertical de circuitos. Material: policarbonato.



referencia	dimensiones	color
G203	115 x 65 x 40mm	gris claro
G203C	115 x 65 x 40mm	gris claro con tapa transparente
G218C	220 x 146 x 55mm	gris claro con tapa transparente

SERIE G300

(cajas estancas de ABS)

Las cajas de la serie G300 constan de ABS de alta resistencia al impacto (temperatura de funcionamiento: de -20°C a +100°C). Estas cajas cumplen con las normas IP65 (protección contra polvo y chorros de agua). Los separadores de latón al interior de la placa base permiten un montaje horizontal de circuitos impresos, conectores, etc. Las guías interiores permiten el montaje vertical de circuitos. Material: ABS. Color: gris oscuro.

referencia	dimensiones	referencia	dimensiones
G302	64 x 58 x 35mm	G353	222 x 146 x 75mm
G304	115 x 65 x 40mm	G362	52 x 50 x 35mm
G308	115 x 65 x 55mm	G366	82 x 80 x 55mm
G311	115 x 90 x 55mm	G368	160 x 80 x 55mm
G313	171 x 121 x 55mm	G369	160 x 80 x 85mm
G317	222 x 146 x 55mm	G373	200 x 120 x 75mm
G331	115 x 90 x 80mm	G378	265 x 185 x 95mm
G340	171 x 121 x 80mm	G386	120 x 120 x 60mm
G346	195 x 80 x 55mm	G387	120 x 120 x 90mm

SERIE G300 CON BRIDA DE MONTAJE

(cajas estancas de ABS)

Cajas de ABS a prueba de choques (temperatura de funcionamiento de -20°C a +80°C). La tapa y la base están equipadas con una brida de montaje y una junta de sellado de neopreno. Agujeros de montaje en la brida diseñados para tornillos autoroscantes M3; agujeros en el interior de la base diseñados para tornillos autoroscantes M2.6. Cajas según IP65 IEC529 y NEMA4 (a prueba de polvo y agua). Muecas internas para el montaje vertical de circuitos impresos. También están disponibles con tapa transparente (a petición).



referencia	dimensiones
G302MF	64 x 58 x 35mm
G304MF	115 x 65 x 40mm
G308MF	115 x 65 x 55mm
G311MF	115 x 65 x 55mm
G313MF	171 x 121 x 55mm
G317MF	222 x 146 x 55mm
G340MF	171 x 121 x 80mm
G353MF	222 x 146 x 75mm

SERIE G400

(cajas de plástico moldeado)

Las cajas de la serie G400 son ideales para equipos de instrumentación y telecomunicación. Moldeadas en ABS de alta resistencia al impacto, estas cajas ignífugas cumplen la norma UL94-VO. Esta serie está equipada con una junta ecológica según IP54 de IEC529. Las guías permiten el montaje vertical de circuitos impresos, los separadores el montaje horizontal. Material: plástico moldeado. Color: gris oscuro. PCB's kunnen ofwel verticaal worden gemonteerd met behulp van sleuven, ofwel horizontaal d.m.v. studs. Color: donkergris.



referencia	dimensiones
G401	90 x 50 x 16mm
G403	90 x 50 x 24mm
G404	90 x 50 x 32mm
G407	120 x 60 x 30mm
G410	120 x 60 x 40mm
G413	150 x 80 x 30mm
G416	150 x 80 x 45mm
G418	150 x 80 x 60mm
G421	190 x 100 x 40mm
G422	190 x 100 x 60mm

SERIE G700

(cajas "instrumentos" ignífuga)

Las cajas de la serie G700 en ABS moldeado de alta resistencia al impacto, son ideales para los equipos de instrumentación y telecomunicación. El diseño de estas cajas de plástico moldeado consiste en dos partes unidas mediante un sistema de ensamblaje con ranuras y lengüetas. Esta serie está equipada con una junta ecológica según IP54 de IEC529. El acabado cumple las normas más estrictas: la superficie con ligero relieve de las placas superiores e inferiores resiste al rayado. Las guías permiten un montaje vertical de circuitos impresos.

Los separadores permiten fijar bien la tapa y las partes traseras. Todas las cajas de esta serie, salvo el modelo G738, tienen 4 pies de goma.



referencia	material	dimensiones	observación
G738	ABS	140 x 110 x 35mm	-
G747	ABS	225 x 165 x 40mm	-
G758	ABS	260 x 180 x 65mm	-
G758V	ABS	260 x 180 x 65mm	con orificios de ventilación

CAJAS CON ORIFICIOS DE VENTILACIÓN
Con pantalla IR y compartimiento de pilas (pila 9V). Color: negro.

referencia	dimensiones	color
G1013	65 x 38 x 27mm	negro
G1017	72 x 44 x 25 mm	negro
G1019	82 x 57 x 31.5mm	negro



CAJAS DE PLÁSTICO

Estas cajas de plástico son cajas de excelente calidad. Las cajas consisten en ABS de alta resistencia al impacto y tienen guías con paso de 20mm para circuitos impresos, lo que le da una gran libertad al colocar componentes o al crear compartimientos. Material: ABS. Color: gris.

referencia	dimensiones
G1068	95 x 48 x 38mm
G1098	135 x 75 x 50mm



CAJAS SERIE TEKO

CAJAS MODELO "OPTATIVE"
Caja ABS con cantoneras cuadradas y panel en aluminio de 1mm. Acabado brillante de las caras exteriores. La tapa se fija con cuatro tornillos a la caja. Material: ABS y aluminio.

CAJAS MODELO "COVER"
Caja ABS de dos colores. La tapa siempre es de color gris claro y está equipada con 4 pasadores de fijación para el montaje de CIs. Acabado brillante. La tapa se fija con cuatro tornillos a la caja. Material: ABS y aluminio.

CAJAS MODELO "PULT 36"
Caja ABS con panel en aluminio de 1mm que se inclina (15°). Los lados de la parte inferior incorporan pasadores de fijación y guías para el montaje de CIs. Acabado brillante. La tapa se fija con 4 ó 6 tornillos a la caja.. Material: ABS.



referencia	dimensiones	color	peso
TKP1B	85 x 56 x 35.5mm	azul petróleo	47g
TKP2B	110 x 70 x 48mm	azul petróleo	78g
TKP3B	160 x 96 x 61mm	azul petróleo	152g
TKP4B	215 x 130 x 77mm	azul petróleo	276g

referencia	dimensiones	color	peso
TKCP1G	85 x 56 x 41.4mm	gris oscuro con panel gris claro	53g
TKCP2G	110 x 70 x 53.9mm	gris oscuro con panel gris claro	85g
TKCP3G	160 x 96 x 66.9mm	gris oscuro con panel gris claro	162g
TKCP4G	215 x 130 x 82.9mm	gris oscuro con panel gris claro	295g

referencia	dimensiones	color	peso
TK362G	161 x 97 x 61.1mm	gris oscuro	157g
TK363G	216 x 130 x 77.7mm	gris oscuro	281g
TK364G	311.1 x 170 x 89mm	gris oscuro	558g

CAJAS MODELO "SOAP"
Esta caja ABS con cantoneras redondas es fácil de transportar. Las partes se encajan también fácilmente. La base y la tapa están equipadas con pasadores de fijación para el montaje de CIs. Acabado mate. Material: ABS.

referencia	material	dimensiones	color	peso
TK10006G	ABS	56 x 31 x 25mm	gris	9g
TK10007G	ABS	80 x 56 x 25mm	gris	22g
TK10008B	ABS	131 x 65 x 30.5mm	negro	61g
TK10008G	ABS	131 x 65 x 30.5mm	gris	61g



CARCASA PARA ARDUINO® YUN - COLOR NEGRO

TEK-YUN es una carcasa protectora, diseñada especialmente para la placa Arduino Yun. Consta de dos partes y está hecha de ABS + PC resistente al fuego. Además, también es apta para cualquier otra placa de Arduino. La carcasa lleva una tapa "snap-on" y permite el acceso a todos los conectores Arduino. Gracias a los cierres internos es fácil fijar la placa.



TKARDYUN

CAJAS PARA RASPBERRY PI

Más de 50 años dedicados al diseño y la fabricación de cajas estándar han llevado a la creación de la caja profesional TEK-BERRY específica para alojar la Raspberry Pi™. El diseño distintivo creado en Italia revela un análisis detallado de las características que dicha caja debe tener para que coincida con el potencial de este innovador dispositivo. Señala de identidad de esta caja frente a cualquier diseño existente es que nuestro proyecto se basa en una tarjeta real y no en dibujos disponibles en Internet. El resultado es un perfecto montaje de la placa y de todas las conexiones.



referencia	referencia
TKBERRYB	CAJA PARA RASPBERRY PI - COLOR NEGRO
TKBERRYBB	CAJA PARA RASPBERRY PI B+ - COLOR NEGRO
TKBERRYW	CAJA PARA RASPBERRY PI - COLOR BLANCO
TKBERRYWB	CAJA PARA RASPBERRY PI B+ - COLOR BLANCO
TKCAMB	CAJA PARA CÁMARA RASPBERRY PI - COLOR NEGRO
TKCAMBB	CAJA PARA CÁMARA RASPBERRY PI B+ - COLOR NEGRO
TKCAMW	CAJA PARA CÁMARA RASPBERRY PI - COLOR BLANCO
TKCAMWB	CAJA PARA CÁMARA RASPBERRY PI B+ - COLOR BLANCO



GRUPOS

A	
accesorios	p.145;226
accesorios adicionales para estaciones meteorológicas	p.32-33
accesorios audio para el coche	p.234
accesorios de almacenamiento	p.109
accesorios de juego	p.124
accesorios led	p.75
accesorios para altavoces	p.25
accesorios para cámaras	p.188
accesorios para cámaras de vídeo & tv	p.140
accesorios para smartphones & tablets	p.10;138;227
accesorios para taladros	p.266
adaptadores audio/vídeo	p.155
adaptadores de audio	p.157
adaptadores de red - pci	p.132
adaptadores de viaje	p.175
alarma simulada	p.198
alarmas de casa & alarmas personales	p.196
alarmas de casa & alarmas personales	p.198
alarmas de coche	p.229
alfombrillas	p.118
alicates	p.240
alicates para arandelas de seguridad	p.244
alicates para cortar y pelar	p.246
alicates para crimpar conectores modulares	p.248
alicates para crimpar terminales	p.249
alimentaciones compactas conmutadas	p.209
alimentaciones pc	p.132
altavoces	p.120;93
altavoces de techo	p.24
altavoces hi-fi de recambio	p.93
amplificadores audio	p.18
amplificadores de potencia	p.89
amplificadores de sobremesa	p.95
amplificadores/repetidores	p.67
antenas	p.133
antenas tdt	p.141
aparatos domésticos	p.5
aparatos periféricos usb	p.14
aparatos periféricos usb	p.128
aplicaciones audio/hifi	p.309
aplicaciones vídeo analógicas	p.193
arrancadores de emergencia & cargadores de baterías	p.230
auriculares	p.15
auriculares intrauditivos	p.15
auriculares intrauditivos roxcore®	p.17
auriculares multimedia	p.120
B	
balanzas	p.4;7
barras luminiscentes	p.115
bases múltiples	p.172
baterías - alcalina	p.214
baterías - níquel-metal hidrido	p.215
baterías - oxy-alcalina	p.215
baterías - pilas de litio	p.214
baterías - zinc-carbón	p.215
baterías de plomo	p.217
baterías para teléfonos inalámbricos	p.217
bolas de espejos	p.111
bombas	p.10
bombas desoldadoras	p.293
bombillas de incandescencia	p.85
bombillas halógenas 'eco' - vellight	p.84
bombillas led - e14 series	p.82
bombillas led - serie gu10	p.83
bombillas led - serie jdr - e27	p.82
bombillas led - serie mr16	p.83
bombillas par	p.81
bornes wago	p.166
C	
cables & conectores push	p.70
cables altavoz	p.151;168
cables audio	p.148
cables con conector	p.70
cables de alimentación	p.175
cables de conexión	p.69
cables de montaje	p.169
cables de ordenadores	p.152
cables de red	p.153
cables de seguridad para iluminación disco	p.97
cables hdmi	p.146
cables prolongador	p.174
cables tv/vídeo	p.147
cables xlr	p.152
cables y conectores para smartphones & tablets	p.126
cadena	p.97
cajas	p.350
cajas & maletas de herramientas	p.272
cajas acústicas abs profesionales	p.91
cajas acústicas de 2 vías para escenarios - color negro	p.90
cajas acústicas profesionales negras de 2 vías para escenarios	p.90
cajas de herramientas	p.273
cámaras a color con videgrabadora incorporada	p.13;226
cámaras de red básicas	p.180
cámaras de red hd	p.178
cámaras hdctv profesionales	p.182
cámaras profesionales	p.183;187
cámaras simuladas	p.189
candados	p.203
candados de bicicleta	p.10
cargadores con conexión usb	p.211
cargadores de baterías para baterías de plomo	p.219
cargadores de baterías para baterías nicd & nimh	p.218
casquillos para lámparas ac	p.86
células solares	p.212
cinta de fieltro adhesiva	p.5
cintas de leds flexibles	p.52
cintas de leds flexibles - serie básica	p.60
cintas de leds flexibles - serie estándar	p.58
cintas de leds flexibles - serie profesional	p.52
clips para cable	p.171
componentes electrónicos	p.343;349
compresores	p.7
comprobadores de baterías	p.217
comprobadores de tensión	p.278
condensadores	p.348
conectores alimentación	p.164
conectores bananas	p.165
conectores bnc	p.158
conectores de ci flexibles	p.70
conectores de ordenador	p.157;164
conectores de recambio para psse23, psse24 & psse27	p.208
conectores din para audio	p.161
conectores f	p.158
conectores hdmi	p.157
conectores hirschmann	p.165
conectores mechero y cables	p.228
conectores modulares y telefónicos	p.164
conectores multipin resistentes al agua	p.162
conectores n	p.158
conectores para altavoces	p.160
conectores para circuito impreso	p.163
conectores powercon®	p.161
conectores rca	p.159
conectores scart	p.159
conectores speakon®	p.161
conectores sub-d	p.163
conectores telefónicos y cables prolongador	p.154
conectores tv	p.158
conectores xlr	p.162
conectores xlr neutrik	p.162
conectores zif	p.166
conexiones	p.133
conexiones conductor-conductor	p.171
conmutadores audio/vídeo	p.122
contactos magnéticos	p.200
contadores de energía	p.34
controlador/dimmer led táctil multifunción	p.68
controladores rgb	p.64
controladores y dimmer led - dmx	p.65
controladores y dimmer led - mini	p.65
controladores y dimmer led con mando a distancia ir / rf	p.66
controladores y dimmer led para carril din	p.64
controladores y dimmer led para el montaje	p.67
controles de luz	p.116
convertidores con onda senoidal modificada	p.232
convertidores con onda senoidal modificada	p.233
convertidores con onda senoidal pura	p.233
convertidores para camiones, navegación, etc.	p.230
convertidores para coche (dc-dc)	p.229
cubiertas para cables	p.145
D	
decibelímetros	p.297
destornilladores - vde - softfinish	p.252
destornilladores de precisión	p.254
destornilladores para uso general	p.250
detectores de metales	p.8-9
detectores pir	p.87;199
detectores uv	p.18
dimmers	p.63
discos duros & estación de acoplamiento	p.131
disipadores de calor	p.342
E	
e-alarm sistema de alarma móvil inalámbrico	p.195
ecualizadores	p.88
electrónica - deporte y salud	p.11-13
eminence	p.93
eminent - carcacas para discos duros	p.131
enchufes	p.175
enrollables	p.173
equipos de soldadura	p.292
equipos grabador	p.271
estaciones de soldadura	p.288
estaciones meteorológicas	p.30-31
estaciones meteorológicas profesionales	p.32-33
estéreo / mic cables	p.120
estroboscopios led	p.100
F	
faros de bicicleta	p.11
focos led de seulo	p.77
focos par	p.104
focos par	p.106
fuelle de alimentación con tensión de salida fija	p.207
fuelle de alimentación conmutada con tensión de salida fija	p.207
fuentes de alimentación conmutada para laboratorio	p.206
fuentes de alimentación de conmutación industriales	p.221
fuentes de alimentación para laboratorio	p.204
fuentes de corriente para iluminación led	p.69;222
fundas de transporte	p.108
fundas/bolsas / soportes	p.136
fusibles de coche	p.235
G	
gadgets con leds	p.21;37
gadgets en mini kit	p.304
gafas de realidad virtual para smartphone	p.139
ganchos de suspensión	p.97
grabadoras de mensajes	p.14
grabadores de vídeo en red de alta definición	p.180
H	
herramientas especiales	p.244
herramientas neumáticas	p.276
hilo para impresoras 3d	p.318
hpx - cinta adhesiva	p.97
I	
iluminación con leds	p.7
iluminación de fiesta	p.23
iluminación disco con leds - dmx	p.98
instrumentos de medición	p.300
instrumentos de panel analógicos de corriente	p.286
instrumentos de panel analógicos de tensión	p.286
interruptores & conmutadores	p.336

J		O		timbres	p.26
jacks 2.5mm	p.160	ópticas	p.187	timers	p.22
jacks 3.5mm	p.159	ópticas con autoiris	p.187	tornillos de banco velleman	p.274
jacks 6.35mm	p.160	ópticas con iris fijo	p.187	transformadores & bobinas	p.223
juego con tomas de corriente teledirigidas	p.34	ópticas zoom	p.187	trípodes para cámara	p.14
juego de cables con pinzas cocodrilo aisladas	p.170	ordenador	p.123	tubos fluorescentes	p.114
juegos cctv completos	p.176	osciloscopios personales	p.298	tubos led - transparentes	p.114
juegos con cinta de leds - vellight	p.48	P		tubos termorretráctiles	p.170
juegos de herramientas de relojero	p.5	perfiles led - aluminio	p.61	tweeters hi-fi piezo	p.93
juegos disco audio	p.92	pies de caja acústica	p.108	U	
juegos en mini kit	p.306	pies de micrófono	p.96	ups	p.132
K		pies soporte para focos	p.108	V	
kits	p.326	piezas de recambio	p.188	velitas led	p.22-23
kits arduino	p.314	pilas de botón - alcalina	p.216	ventiladores	p.341
kits de iniciación	p.327	pilas de botón - litio	p.216	videograbadoras autónomas	p.190
kits robot electrónicos	p.324	pilas de botón - zinc-aire	p.216	videograbadoras digitales & discos duros	p.192
L		pinzas amperimétricas	p.279	W	
lámpara led con conexión usb	p.119	pinzas amperimétricas digital + multimetros	p.279	walkie-talkies	p.14
lámparas con cuello de cisne para dj	p.89	pinzas cocodrilo	p.166		
lámparas estroboscópicas e27	p.110	pinzas de arranque	p.231		
lámparas incandescentes - vellight	p.81	plafones - montaje en superficie	p.74		
lámparas led	p.36	plafones led - vellight	p.71		
lámparas led de coche	p.234	portapilas, clips y partes	p.220		
lámparas led para exteriores - vellight	p.77	potenciómetros	p.346		
lámparas led portátiles	p.269	power bank	p.219		
lámparas rgb con leds	p.81	power-over-ethernet	p.194		
lámparas solares	p.38	productos de mantenimiento para equipo multimedia	p.135		
láseres	p.20	proyectores led	p.78		
láseres	p.117	proyectores led para exteriores - vellight	p.80		
lectores de tarjeta usb	p.130	proyectores leds	p.79		
led par / led wash	p.105	puntas	p.258		
leds	p.332	puntas de recambio para estaciones de soldadura	p.293		
limpiadores ultrasónicos	p.6	R			
linternas compactas	p.46	racks para instrumentos	p.108		
linternas de camping con led	p.47	radiador eléctrico de pie	p.39		
linternas frontales	p.47	ratones	p.118		
linternas led	p.45	receptores tdt	p.141		
líquidos de humo, de burbujas & de nieve	p.113	regletas de conexión	p.166		
llaveros con linterna	p.46	regulador de tensión	p.213		
luces de discoteca	p.101;107;110	rejillas para altavoces	p.93		
luces empotrables	p.73	relés	p.344		
luces negras + soporte	p.115	relojes de pared	p.28		
luces rotativas	p.110	relojes de sobremesa	p.27		
lupas	p.275	repelentes electrónicos para insectos	p.40-41		
lupas iluminadas	p.268	roxcore®	p.16-17		
luxibel	p.102	S			
M		sensores de movimientos	p.63		
maglite	p.42	sensores fotoeléctricos	p.199		
máquinas de humo	p.112	serie g1708 (cajas rack 19")	p.109		
máquinas de humo - dmx	p.112	sirenas	p.202		
máquinas de niebla	p.112	sistemas de aparcamiento con monitor	p.224		
máquinas de nieve & de burbujas	p.113	sistemas de control a distancia & domótica	p.320		
martillos	p.274	sistemas de seguridad cableados	p.198		
medidores especiales	p.285	sistemas de seguridad para uso doméstico	p.26		
megáfonos	p.19	sistemas de sonido	p.91		
mensajes rodantes	p.20	soldadores a gas semiprofesionales	p.291		
mesas de mezclas	p.88	sondas para osciloscopios	p.301		
micrófonos	p.94	soporte de techo para beamers y proyectores	p.145		
micrófonos - accesorios	p.96	soportes de caja acústica	p.96		
mini bombillas 12mm	p.86	soportes de montaje	p.142		
mini bombillas led	p.86	soportes para dj	p.109		
mini cajas acústicas	p.25	soportes para soldador	p.292		
mini cámaras analógicas	p.186	T			
mini kits - sonido & iluminación	p.302	taladros eléctricos	p.236		
mini kits para el hogar	p.308	tarjetas de sonido pci	p.122		
módulos	p.203;328	tarjetas de sonido usb	p.122		
módulos de conversión de vídeo	p.193	teclados	p.119		
módulos decorativos con leds	p.76	teclados	p.201		
monitores	p.225	temporizadores	p.18;22		
monitores - color	p.192	terminales	p.167		
monitores de frecuencia cardíaca	p.12	termómetros	p.22-23;294		
monopod extensible	p.139	termostatos & temporizadores	p.34-35		
multímetros digitales	p.280				

CÓDIGOS

0-9

Table of codes and prices for the 0-9 range, including items like 12012, 1237-P, 12VBFG, etc.

A

Table of codes and prices for the A range, including items like A301-150-F3, A301-180-F3, etc.

Table of codes and prices for the B range, including items like ABC01, ABC16, ABC16ALN, etc.

B

Table of codes and prices for the B range, including items like BAT/42175, BATTTEST, etc.

Table of codes and prices for the C range, including items like BH1218, BH1428, BH1430, etc.

C

Table of codes and prices for the C range, including items like C3492, CA001H, CA002H, etc.

Table of codes and prices for the CA range, including items like CA085, CA086, CA087, etc.

CA

Table of codes and prices for the CA range, including items like CA075T, CA076, CA077, etc.

Table of codes and prices for the CAR range, including items like CARSUB12, CARSUB17, CARSUB18, etc.

CAR

Table of codes and prices for the CAR range, including items like CAR080, CAR081, CAR082, etc.

Table with multiple columns listing various codes (e.g., LCON31, LCR40, LED3G1N) and their corresponding prices in various currencies (€). The table is organized into sections, with 'O' and 'P' sections clearly marked. It lists a wide variety of electronic components and their market prices.

Table with multiple columns listing product codes (e.g., VT8B1, VT8B2, VT8B3), prices (e.g., € 16,90 p.270), and descriptions (e.g., VTSSC20N, VTSSC30N, VTSSC40N).

W

X

Z

Tools that work for you.



Wiha – Our goal: Your success

- **Guaranteed quality for you**
Manufacturing Excellence award winner 2014 – Germany's best SME.
- **Reliable and trusted**
Family owned German company for more than 75 Years.
- **Your benefit**
Providing individual problem solvers for professionals.
- **Leading**
Award winning innovations appreciated globally by professionals.



wiha 
Tools that work for you

CATÁLOGO

OCIO

HOGAR

ILUMINACIÓN

LUZ & SONIDO

MULTIMEDIA

CABLES & CONECTORES

SEGURIDAD

ENERGÍA

AUTOMÓVIL

HERRAMIENTAS

KITS ELECTRÓNICOS & MÓDULOS

COMPONENTES ELECTRÓNICOS

CC1509ES/20472

Precios indicativos en EURO, IVA incluido. Precios vigentes hasta el 01-09-2016. Bajo reserva de modificaciones y errores de imprenta. Fotos no contractuales. No tire este folleto a la calle. Los precios son meramente indicativos. Hasta fin de existencias. Los productos han sido pedidos en cantidad suficiente. Si durante la oferta los artículos ya no estuvieran disponibles en su tienda o si ya no se entregaran, podrá hacer un pedido en su tienda de dichos artículos, que se entregarán lo antes posible. Editor responsable: véase arriba. Copyright Velleman NV.



OSCILOSCOPIO DE MEMORIA DIGITAL WLAN DE 2 CANALES

- ▶ Con app intuitiva para iPad®, tablets Android® y PC
- ▶ Inalámbrico y compacto!
- ▶ Transmisión de datos por WLAN

OFERTA
€149,-



Tablet no incl.



WFS210

Transforme su tablet en un osciloscopio



velleman
INSTRUMENTS

PRAGA - RTV

COMPONENTES ELECTRONICOS

HIFI - MICROONDAS - VIDEO - T.V.
ELECTRONICA DE IMPORTACION
www.electronicapraga.com

Antonio López 142 - Telef. y Fax 914766995 - 28026 MADRID
E-mail: tienda@electronicapraga.com